

# CENNIK 2020

NICE BRAMY GARAŻOWE

NICE BRAMY PRZEMYSŁOWE

NICE SZYBKOBIEŻNE BRAMY ROLOWANE

A photograph of a garage door with a window. The door is dark grey with horizontal slats. The window is white and shows a reflection of a car. A white diagonal line cuts across the image from the top left to the bottom right. Two white text boxes are overlaid on the image: one on the right side containing "NICE BRAMY GARAŻOWE" and one at the bottom left containing "NICE BRAMY PRZEMYSŁOWE".

**NICE BRAMY GARAŻOWE**

**NICE BRAMY PRZEMYSŁOWE**

**Kolory podstawowe** – bramy Woodgrain oraz Silk – to dwa najbardziej klasyczne kolory, RAL 9016 Biel i RAL 8014 Brąz Sepia, a w przypadku bram Woodgrain także RAL 7016 Antracyt, dostępne zawsze w bardzo atrakcyjnej cenie.

**Dekory OFERTA SPECJALNA** – bramy Silk – to trzy najpopularniejsze i najczęściej wybierane przez klientów okleiny w niezwykle atrakcyjnej ofercie cenowej. Są to: Złoty Dąb, Orzech, Antracyt Okienny.

**Dekory Grupa I** – bramy Silk – tę grupę stanowi jedenaście równie popularnych wśród klientów oklein. Są to: Ciemny Dąb, Dąb Bagienny, Winchester, Mahoń, Siena Noce, Antracyt Gładki, Ciemnoszary Gładki, Brąz Czekoladowy, Szary, Kremowy i Dąb Naturalny. Bramy garażowe w tych okleinach zdają się nigdy nie tracić na swej atrakcyjności.

**Kolory Standardowe** – bramy Woodgrain – to grupa trzech popularnych kolorów wśród których znajdują się – RAL 8017 Brąz Czekoladowy, RAL 9006 Srebrny, RAL 7035 Szary Jasny.

**Dekory Grupa II – bramy Silk** – to grupa dziesięciu dodatkowych oklein wpisujących się doskonale w aktualne trendy kolorystyczne. Są to cztery okleiny drewnopodobne – Woodec Dąb Turner, Cedr Szary, Dąb Sheffield, Macore oraz sześć wyjątkowo popularnych kolorów, wśród nich pięć w tak popularnych obecnie odcieniach szarości – Antracyt Szczotkowany, Antracyt Metalik\*, Bazaltowo-Szary Gładki, Ciemnoszary Metalik, Beton oraz absolutna nowość Czarny Gładki.

**Dowolny kolor RAL** – bramy Woodgrain oraz Silk – to niemal nieograniczone możliwości lakierowania powierzchni bramy garażowej na wybrany kolor z palety RAL (z wyłączeniem kolorów perłowych, metalizowanych i fluorescencyjnych) w bardzo atrakcyjnej cenie. Możliwość taka stanowi doskonałe uzupełnienie kolorów i oklein standardowych i daje pełną swobodę kreowania wyglądu bramy garażowej.

\* Okleina dostępna do wyczerpania zapasów

## Paleta dostępnych kolorów bram garażowych

Paleta kolorów i oklein drewnopodobnych dostępnych w segmentowych bramach garażowych Nice powstała w odpowiedzi na bieżące potrzeby i trendy w nowoczesnym budownictwie. Różnorodność dostępnych kolorów daje nieograniczone możliwości w kreowaniu wyglądu bramy wkomponowanej w architekturę budynku i otoczenia.

### Kolory podstawowe (Woodgrain)

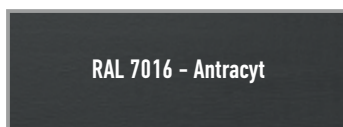
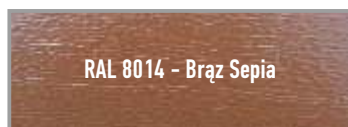
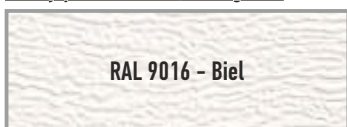

### Kolory standardowe (Woodgrain)

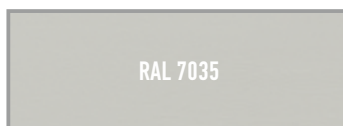

### Kolory podstawowe (Silk)

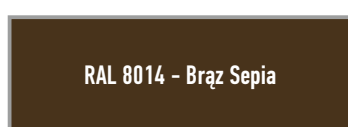

### Dekory (Silk) - OFERTA SPECJALNA

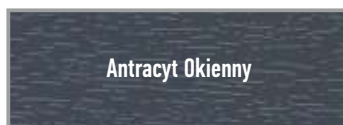
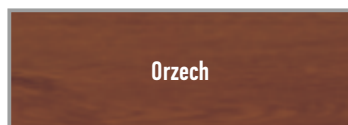
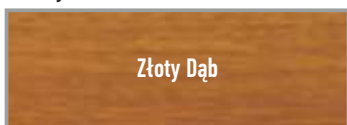

### Dekory (Silk) - Grupa I

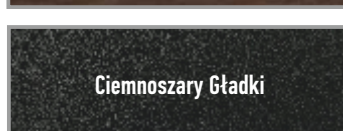
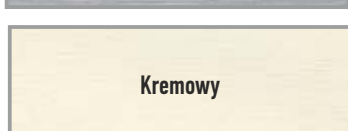
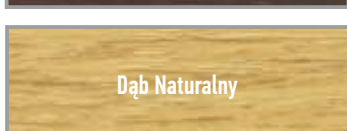
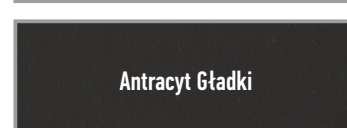
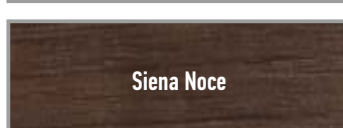
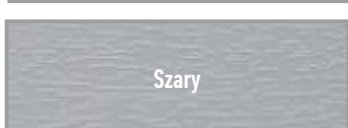
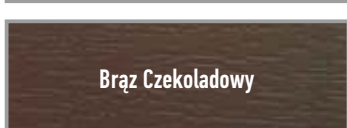
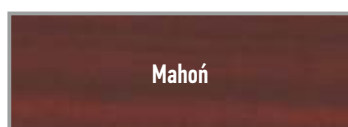

### Dekory (Silk) - Grupa II

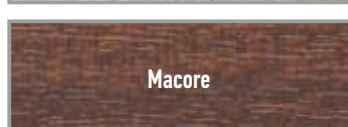
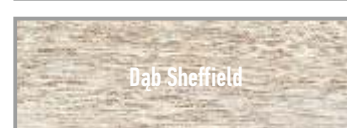
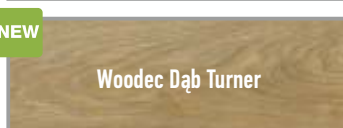
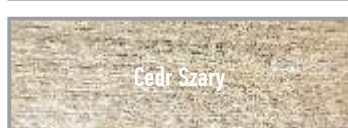
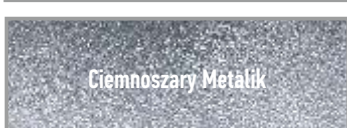
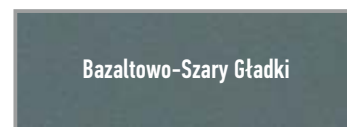
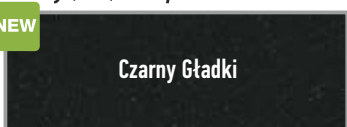

Prezentowane kolory RAL oraz okleiny mają charakter poglądowy.

# Nice Spis treści

## Segmentowe bramy garażowe

<b>Specyfikacja modeli bram/prowadzenia</b>	4	<b>Nice Design ISO 60 (Silk)</b> - sprężyny skrętne	70-73
<b>Wymagania instalacyjne</b>	5	Wymiary standardowe	
<b>Nice Simple Classic (Woodgrain)</b> - sprężyny naciągowe, sprężyny skrętne	6-11	<b>Nice Design ISO 60 (Silk)</b> - sprężyny skrętne	74-77
Wymiary standardowe		Wymiary specjalne	
<b>Nice Simple Classic (Woodgrain)</b> - sprężyny naciągowe, sprężyny skrętne	12-19	<b>Opcje dodatkowe do bram 60 mm</b>	78-79
Wymiary specjalne		<b>Okna/kratki/przeszklenia</b>	80
<b>Nice Simple Premium i Design</b> - sprężyny naciągowe, sprężyny skrętne	20-25	<b>Charakterystyka napędów bram garażowych</b>	81
Wymiary standardowe		<b>Tabela zastosowań wysprzężenia SPA 2, OTA11</b>	81
<b>Nice Simple Premium i Design</b> - sprężyny naciągowe, sprężyny skrętne	26-33	<b>Segmentowe bramy przemysłowe</b>	
Wymiary specjalne		<b>Nice Steel Clasic NSC/Steel Micro NSM</b>	84-89
		- ręczne, automatyczne TOTMAN, automatyczne AUTOMAT	
<b>Nice Classic (Silk)</b> - sprężyny naciągowe, sprężyny skrętne	34-41	<b>Nice Steel Basic NSB</b> - ręczne, automatyczne TOTMAN, automatyczne AUTOMAT	90-91
Wymiary standardowe		<b>Typy prowadzeń i wymiary montażowe</b>	92-93
<b>Nice Classic (Silk)</b> - sprężyny naciągowe, sprężyny skrętne	42-49	<b>Opcje dodatkowe do bram NSC, NSM oraz NSB</b>	94-96
Wymiary specjalne		<b>Drzwi boczne przemysłowe NSC/NSM</b>	97-98
<b>Nice Premium i Design (Silk)</b> - sprężyny naciągowe, sprężyny skrętne	50-57	<b>Szybkobieżne bramy rolowane</b>	
Wymiary standardowe		<b>Nice Alu Soft z systemem samo naprawy</b>	100-101
<b>Nice Premium i Design (Silk)</b> - sprężyny naciągowe, sprężyny skrętne	58-65	<b>Nice Alu Bar z profilem aluminiowym w dolnej krawędzi</b>	102-103
Wymiary specjalne		<b>Opcje dodatkowe do bram szybkobieżnych</b>	104-105
<b>Opcje dodatkowe do bram 40 mm</b>	66-67	<b>Formularze zamówień/formularz pomiarowy</b>	
<b>Drzwi boczne garażowe</b>	68-69		





**NICE POLSKA** - należąca do międzynarodowej grupy Nice notowanej na mediolańskiej giełdzie papierów wartościowych, funkcjonuje na polskim rynku od 1996 roku. Na przestrzeni lat firma została liderem rynkowym w segmencie automatyki dla domu i przemysłu, zwiększając znacząco świadomość marki wśród obecnych i przyszłych użytkowników oraz silnie rozbudowując sieć profesjonalnej dystrybucji. Polski oddział Nice jest jednym z pierwszych międzynarodowych oddziałów grupy Nice. Wieloletnie doświadczenie, coraz większe zaufanie konsumentów i specjalistów do marki Nice oraz przyjęta strategia dostarczenia klientom kompleksowej oferty uzupełniającej się produktów, stały się przesłanką do wprowadzenia na rynek dodatkowych linii produktowych, np. segmentowych bram garażowych czy systemów parkingowych.

### Dalszy rozwój firmy

W lipcu 2016 r. do użytku został oddany nowy budynek biurowy Nice wraz z rozbudowaną częścią serwisowo-magazynową. Inwestycja warta łącznie ok. 8 milionów złotych pozwoli firmie na dalszy rozwój w najbliższej przyszłości. Wysoka, 12-metrowa hala magazynowa w pełni zabezpiecza możliwości przechowywania produktów w odpowiednich warunkach. Nowe pomieszczenia serwisowe dla mechaników oraz elektromechaników pozwalają na utrzymanie najwyższych standardów obsługi oraz poprawę logistyki zgłoszeń serwisowych. W nowej części budynku nie zabrakło także miejsca na dużą salę konferencyjną wykorzystywaną na cele szkoleniowe oraz przy okazji wewnętrznych eventów. Salę wyposażono w mobilną dźwiękoszczelną ściankę działową, która pozwala dowolnie modyfikować rozkład pomieszczeń. W budynku zastosowano szereg nowoczesnych rozwiązań technologicznych, m.in. zainstalowano system kamer przemysłowych, nowoczesny monitoring oraz inteligentny system kontroli przeciwpożarowej. W hali magazynowej zamontowano trzy duże, segmentowe bramy przemysłowe (w tym jedną przeciwpożarową), a przed budynkiem zainstalowano pokazowy system parkingowy NicePark. Powierzchnia użytkowa nowej części przekracza 2 tys. metrów kwadratowych.

[www.nice.pl](http://www.nice.pl)

e l e r o

KINGgates

moovo

FIBARO

a Nice group company



moovo  
PROFESSIONAL

Naj silniejszy  
bezpieczniejszy  
nowocześniejszy  
po prostu Nice

## Marki Nice

Firma **elero**, jako marka zrzeszona w grupie Nice, jest jednym z największych światowych producentów elektrycznych sterowników do rolet, instalacji przeciwsłonecznych i bram. Pozostały zakres działania firmy obejmuje prace nad rozwojem i produkcją elektrycznych napędów liniowych do sterowania systemami żaluzijnymi. Oferta elero to szeroki asortyment napędów i sterowników, jak również bogaty wybór akcesoriów elektrycznych i mechanicznych. Możliwości ich zastosowania sięgają od rolet poprzez żaluzje, markizy i okiennice, aż po bramy i kraty rolowane.

[www.elero.pl](http://www.elero.pl)

Grupa Nice zdecydowała się w 2018 roku na przejęcie polskiej firmy **Fibar Group (FIBARO)** – producenta zaawansowanych rozwiązań z segmentu smart home i connectivity. System FIBARO w przeciągu zaledwie kilku lat zadomowił się na sześciu kontynentach i w przeszło stu krajach, stając się jednym z najbardziej zaawansowanych bezprzewodowych systemów inteligentnego domu na świecie.

Włoska marka **KINGgates** istnieje na rynku od 2006 roku. Od 2007 roku produkty dostępne są w Polsce. W 2011 roku, w wyniku akwizycji, głównym udziałowcem w spółce KINGgates Srl. została firma Nice SpA, lider branży automatyki do bram i rolet, właściciel marki Nice. W wyniku zmian organizacyjnych głównym dystrybutorem marki KINGgates na rynku polskim jest spółka Nice Polska z siedzibą w Pruszkowie. KINGgates to systemy automatyki do bram wjazdowych i garażowych - bezpieczne i praktyczne produkty oparte na nowoczesnych rozwiązaniach technicznych.

[www.kinggates.pl](http://www.kinggates.pl)

**NiceHome** to marka przeznaczona do samodzielnego montażu. Na rynku polskim produkty NiceHome dostępne są w sieci marketów budowlanych Leroy Merlin od kwietnia 2019 roku. Marka zastąpiła produkty mhouse, które zostały wycofane z produkcji z końcem roku 2018. Automatyka z rodziny NiceHome jest w pełni kompatybilna z akcesoriami mhouse.

[www.nice.pl/nicehome](http://www.nice.pl/nicehome)

**Moovo** to jedna z marek zrzeszonych w grupie Nice oferująca zestawy automatyki przydomowej do samodzielnego montażu. W Polsce produkty Moovo dostępne są za pośrednictwem sieci marketów budowlanych Castorama. Produkty łączą w sobie trwałość wykonania oraz eleganckie wzornictwo. Co więcej, cechują się niezwykle atrakcyjnym stosunkiem ceny do jakości.

[www.nice.pl/moovo](http://www.nice.pl/moovo)

**Moovo Professional** to jedna z marek zrzeszonych w grupie Nice oferująca zestawy automatyki przydomowej do samodzielnego montażu, o zwiększonej wydajności. Linia produktów Moovo Professional dostępna jest w sprzedaży za pośrednictwem sieci marketów budowlanych Castorama. Moovo Professional to mocne, profesjonalne i niezawodne produkty, z trwałymi mechanicznymi rozwiązaniami, zaawansowane elektronicznie.

[www.nice.pl/moovo\\_professional](http://www.nice.pl/moovo_professional)

## po prostu Nice

„Najdoskonalej działające mechanizmy zawdzięczają swoją niezawodność precyzyjnie dobranym elementom o doskonałej jakości oraz sile, która całość wprawia w ruch.

**Produkty Nice są właśnie takie, a Nice jest najrozsądniejszym wyborem.**

Inwestujemy naszą energię w badania, rozwój i innowacje, a następnie łączymy naszą myśl technologiczną z nowoczesnym, przyjemnym dla oka design'em. Obrany przez nas kierunek sprawdza się nieprzerwanie od lat. Nasze najbezpieczniejsze rozwiązania są wykorzystywane przez producentów na całym świecie. Gwarancja i szybki serwis pozwoliły nam na pozyskanie szerokiego portfela Partnerów w całym kraju. Największe zaufanie klientów oraz szeroka sieć sprzedaży czynią naszą markę wyjątkową i pobudzają nas do pracy nad powstaniem kolejnych, precyzyjnie przemyślanych, doskonałych jakościowo produktów:

**najsilniejszych, najbezpieczniejszych, najnowocześniejszych po prostu Nice."**





**Najsilniejszy**

**Najbezpieczniejszy**

**Najnowocześniejszy**

**po prostu Nice**

**Naj** silniejszy  
 bezpieczniejszy  
 nowocześniejszy  
 po prostu



## po prostu Nice

„Najdoskonalej działające mechanizmy zawdzięczają swoją niezawodność precyzyjnie dobranym elementom o doskonałej jakości oraz sile, która całość wprawia w ruch.

**Produkty Nice są właśnie takie, a Nice jest najrozsądniejszym wyborem.**

Inwestujemy naszą energię i zaangażowanie w badania, rozwój i innowacje, a następnie łączymy naszą myśl technologiczną z nowoczesnym, przyjemnym dla oka design'em. Obrany przez nas kierunek sprawdza się nieprzerwanie od lat. Nasze niezawodne i najbezpieczniejsze rozwiązania są wykorzystywane przez producentów na całym świecie. Wieloletnia gwarancja i szybki serwis pozwoliły nam na pozyskanie szerokiego portfela Partnerów w całym kraju. Największe zaufanie klientów oraz szeroka sieć sprzedaży czynią naszą markę wyjątkową i pobudzają nas do pracy nad powstaniem kolejnych, precyzyjnie przemyślanych, efektywnych i doskonałych jakościowo produktów:

**najsilniejszych, najbezpieczniejszych, najnowocześniejszych po prostu Nice."**



**MISJA**  
**Rzeczywistość zaprojektowana przez Nice...**

Misją firmy Nice jest zagwarantowanie, by Twoje codzienne wyjście i powrót do domu były wygodne i komfortowe, przy jednoczesnym połączeniu funkcjonalności i wyjątkowego designu produktów tak, by w pełni oddawały charakter Twojego wnętrza.

Nice to lepsza jakość życia dzięki przyjaznej domowej rzeczywistości.



**WIZJA**  
**...rzeczywistość bez barier**

Celem Nice jest bycie światowym liderem w dziedzinie zintegrowanych systemów automatyki domowej dzięki kompleksowej ofercie inteligentnych, przyjaznych użytkownikowi produktów.

# Nice Specyfikacja modeli bram/prowadzenia

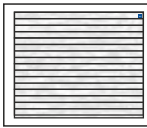
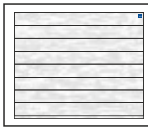
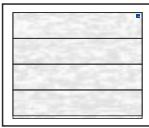
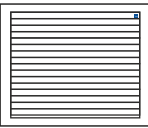
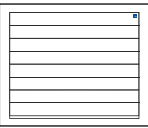
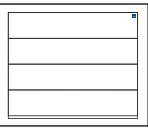
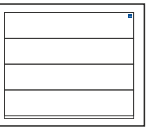
							
Nazwa modelu	Simple Classic	Simple Premium	Simple Design	Classic	Premium	Design	Design ISO 60
Grubość sekcji	40 mm	40 mm	40 mm	40 mm	40 mm	40 mm	60 mm
Stosowane wysokości sekcji*	500 mm, 600 mm			500 mm, 610 mm	500 mm, 553 mm, 610 mm		500 mm, 610 mm
Przetłoczenia od zewnątrz	Poziome wąskie	Poziome szerokie	Bez przetłoczeń	Poziome wąskie	Poziome szerokie	Bez przetłoczeń	Bez przetłoczeń
Struktura blachy od zewnątrz	Woodgrain	Woodgrain	Woodgrain	Gładka (Silk)	Gładka (Silk)	Gładka (Silk)	Gładka (Silk)
Przetłoczenia od wewnątrz	Poziome wąskie	Poziome wąskie	Poziome wąskie	Poziome wąskie	Poziome wąskie	Poziome wąskie	Poziome wąskie
Struktura blachy od wewnątrz	Stucco	Stucco	Stucco	Stucco	Stucco	Stucco	Stucco
Kolor od wewnątrz	Biały (RAL 9010)	Biały (RAL 9010)	Biały (RAL 9010)	Biały (RAL 9010)	Biały (RAL 9010)	Biały (RAL 9010)	Biały (RAL 9010)
Dostępne systemy wyważenia	E120 - sprężyny naciągowe	E120 - sprężyny naciągowe	E120 - sprężyny naciągowe	E120 - sprężyny naciągowe	E120 - sprężyny naciągowe	E120 - sprężyny naciągowe	x
	Sprężyny skrętne	Sprężyny skrętne	Sprężyny skrętne	Sprężyny skrętne	Sprężyny skrętne	Sprężyny skrętne	Sprężyny skrętne

\* Sekcje środkowe mają jedną z podanych wysokości. Sekcje skrajne (górną, dolną) są wynikowe - ich wysokości końcowe są do siebie zbliżone (wyjątek stanowią bramy Simple Premium) i uzyskuje się je poprzez odpowiednie ścięcie jednej z podanych wysokości paneli

## Dostępne systemy prowadzenia oraz wymiary montażowe i eksploatacyjne:

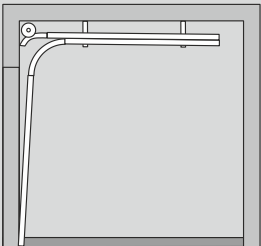
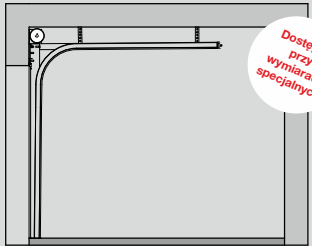
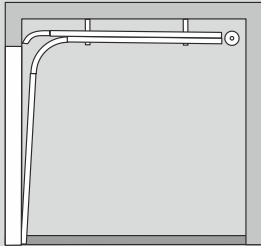
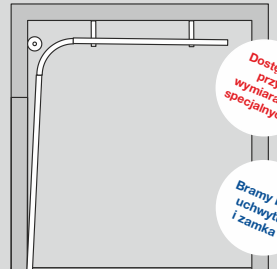
<p>Prowadzenie Standardowe N (sprężyny skrętne z przodu)</p>  <p>Max wymiar bramy do 4300 x 3000 mm, 4500 x 2875 mm, 4700 x 2750 mm, 4900 x 2625 mm, 5250 x 2500 mm, (brama 60 mm 5000 x 2500), 5500 x 2500 mm, 6000 x 2250 mm, (brama 60 mm 5500 x 2250)</p>	<p>Prowadzenie Standardowe Podwyższone NH (sprężyny skrętne z przodu)</p>  <p>Max wymiar bramy do 4300 x 3000 mm, 4500 x 2875 mm, 4700 x 2750 mm, 4900 x 2625 mm, 5250 x 2500 mm, (brama 60 mm 5000 x 2500), 5500 x 2500 mm, 6000 x 2250 mm (brama 60 mm 5500 x 2250)</p> <p><i>Dostępne przy wymiarach specjalnych!</i></p>	<p>Prowadzenie Obniżone L (sprężyny skrętne z tyłu)</p>  <p>Max wymiar bramy do 3500 x 3000 mm (brama ręczna), 3500 x 2875 mm (brama automatyczna), 5000 x 2500 mm, 5500 x 2375 mm (brama 60 mm 5500 x 2250)</p>	<p>Prowadzenie Wysokie H (sprężyny skrętne z przodu)</p>  <p>Max wymiar bramy do 3500 x 3000 mm, 5500 x 2500 mm (tylko bramy 40 mm)</p> <p><i>Dostępne przy wymiarach specjalnych!</i></p> <p><i>Bramy bez uchwytu i zamka</i></p>
--	---	--	---

Prowadzenie E120  
(sprężyny naciągowe)

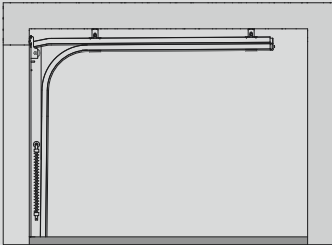

Max wymiar bramy do 4000 x 2500 mm,  
(tylko bramy 40 mm)

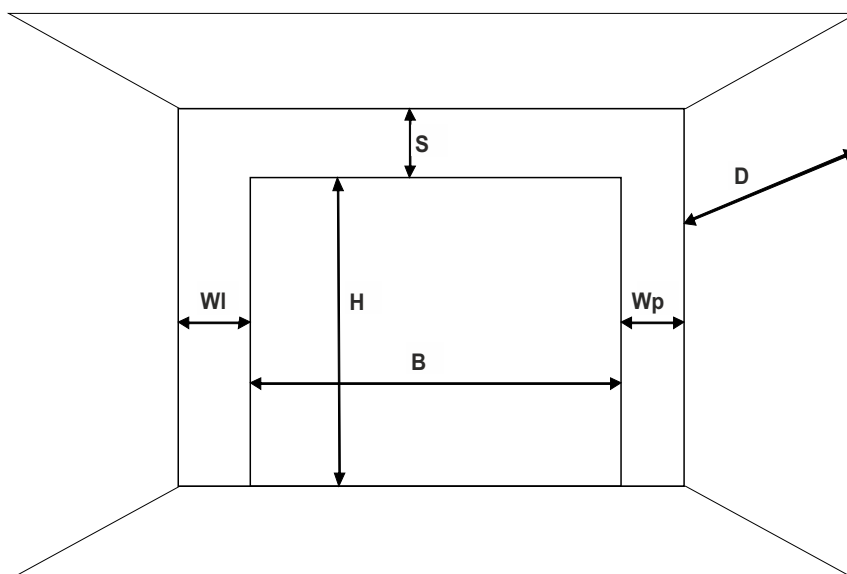

Bramy wyposażone są w kompletny zestaw montażowy dostosowany do standardowych warunków montażowych (wysokości nadproża „S max” tabele str. 5). W przypadku nadproży przekraczających S max konieczne jest zastosowanie dodatkowych podwieszni.

# Nice Wymagania instalacyjne

BRAMY 40 mm – Prowadzenia E120, N, L i NH - Wymagania instalacyjne							
Prowadzenie	S min. - brama ręczna (mm)	S min. - brama automatyczna (mm)	S max. - wysokość nadproża do standardowych podwieszni (mm)	Wl, Wp (mm)	Wysokość światła wjazdu - brama ręczna (mm)	Wysokość światła wjazdu - brama automatyczna (mm)	Głębokość zabudowy D* (mm)
E120	120	120	350	100	H - 150	H-30	H + 500
Standard N	210	220	360	100	H - 80	H	H + 555
Obniżone L	120	130	250	100	H - 100	H - 100	H + 625
Standard podwyższone NH	350	350	650	100	H	H	H + 420

Bramy 40 mm - Prowadzenie wysokie H - Wymagania instalacyjne							
Prowadzenie	Sn - wysokość nadproża do napędu szynowego (mm)	S min. i S max. - wysokość nadproża do standardowych podwieszni (mm)	Wl, Wp (mm)	Wysokość światła wjazdu - brama ręczna i autom.	Wyliczanie HL	Dostępne przewyższenie HL (mm)	Głębokość zabudowy (mm)*
Wysokie H	470 - 760	470 - 1400	100	H	S - 260	210 - 900	H - HL + 750

Bramy 60 mm - Prowadzenie N, L i NH - Wymagania instalacyjne							
Prowadzenie	S min. - brama ręczna (mm)	S min. - brama automatyczna (mm)	S max. - wysokość nadproża do standardowych podwieszni (mm)	Wl, Wp (mm)	Wysokość światła wjazdu - brama ręczna (mm)	Wysokość światła wjazdu - brama automatyczna (mm)	Głębokość zabudowy D* (mm)
Standard N	280	290	360	100	H - 80	H	H + 555
Obniżone L	150	160	280	100	H - 100	H - 100	H + 625
Standard podwyższone NH	350	350	650	100	H	H	H + 420

\* Podane wartości wskazują głębokość zabudowy wyznaczoną przez konstrukcję prowadnic poziomych. Dla prawidłowego montażu winien być zapewniony swobodny dostęp do każdego elementu konstrukcji w związku z czym zalecane jest, aby głębokość była odpowiednio większa. Głębokość zabudowy dla bramy z napędem uzależniona jest od długości zastosowanej szyny – ok. 3400 mm dla szyny 3000 mm i ok. 4400 mm dla szyny 4000 mm (napędy SPIN) oraz ok. 3100 mm dla szyny 2850 mm i ok. 4100 mm dla szyny 3850 mm (napędy SHEL)

## Istotne informacje dotyczące cennika i współpracy



### Warunki ogólne:

- Podane ceny bram i akcesoriów wyrażone są w PLN i są sugerowanymi cenami detalicznymi netto (nie zawierają podatku VAT).
- Ceny elementów wyposażenia dodatkowego bram i drzwi (jak np.: przeszklenia, zamki, uchwyty, itp.) określają dopłatę za te elementy zamawiane łącznie z produktem standardowym (brama, drzwi). Zamawiane osobno są kalkulowane indywidualnie lub wg cennika elementów serwisowych.
- Wprowadzenie zmiany lub korekty do złożonego zamówienia możliwe jest do dwóch dni roboczych od jego złożenia i wymaga formy pisemnej.
- Wprowadzona zmiana może wpłynąć na wydłużenie terminu realizacji.
- Podczas dostawy zamówionego towaru Partner Handlowy zobowiązany jest do dokonania kontroli ilościowo-rodzajowej oraz jakościowej.
- Niezgodności ilościowo-rodzajowe Partner Handlowy powinien zgłosić pisemnie przy odbiorze towaru w formie adnotacji na dokumencie WZ.
- Niezgodności jakościowe wymagają formy pisemnej i winne być zgłaszane niezwłocznie po ich stwierdzeniu lecz nie później niż 14 dni od daty dostawy.

### Uwagi

- **Nie zaleca się montażu bram garażowych i przemysłowych w ciemnych kolorach i okleinach w miejscach silnie nasłonecznionych** – przede wszystkim strony: południowa, zachodnia lub południowo-zachodnia. Na skutek nagrzewania się płaszcza bramy do wysokich temperatur doprowadzić to może do odkształcenia jego powierzchni, co jest procesem naturalnym wynikającym z właściwości materiałowych i nie będzie stanowić podstawy do roszczenia reklamacyjnego.
- Zamawianie bram/drzwi/paneli o takich samych kolorach/okleinach lecz w różnych zamówieniach (partiach dostaw) może wiązać się z różnicami w odcieniach kolorów/oklein.
- Roszenie się paneli (stalowych, aluminiowych, przeszklonych, szyb) jest procesem naturalnym i nie podlega roszczeniom gwarancyjnym.
- Montaż bram i drzwi powinien odbyć się do otworu wykończonego (tynki, posadzka), a tynki powinny być wyschnięte. Montaż przy mokrych tynkach (w związku z dużym parowaniem wilgoci) może spowodować pojawienie się na elementach stalowych nalotu oraz rdzawych zacieków.
- Bramy zamontowane w odległości mniejszej niż 5000 m od linii brzegowej morza nie będą objęte gwarancją producenta.

### Informacje dodatkowe:

- Rysunki oraz zdjęcia zamieszczone w cenniku mają charakter poglądowy.
- Producent zastrzega sobie prawo do wprowadzania zmian konstrukcyjnych i materiałowych w oferowanych produktach bez wcześniejszego uprzedzenia.

# Nice Simple Classic E120 - sprężyny naciągowe

## Wymiary standardowe, kolory podstawowe

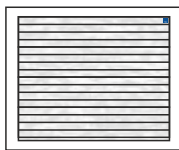

### Charakterystyka bram SIMPLE CLASSIC E120:

- Powierzchnia sekcji w strukturze **Woodgrain** od strony zewnętrznej, od wewnątrz przetłoczenia wąskie Stucco,
- Segmenty wykonane z blachy stalowej o grubości 0,45 mm, ocynkowane ogniowo, powleczonej poliestrem,
- Wypełnienie sekcji stanowi bezfreonowa pianka poliuretanowa o grubości ok. 40 mm,
- Konstrukcja nośna stalowa, ocynkowana ogniowo,

- System wyważania na sprężynach naciągowych testowanych na min. 15 000 cykli,
- Bezpieczna konstrukcja sekcji uniemożliwiająca przycięcie palców od strony zewnętrznej i wewnętrznej zarówno podczas otwierania, jak i zamykania bramy.

Gwarancja\*\*: Bramy i automatyka - 24 miesiące od daty sprzedaży.

### Kolory podstawowe Woodgrain:

- RAL 9016 (Biel),
- RAL 8014 (Braz Sepia)
- RAL 7016 (Antracyt).

### Standardowe wyposażenie bram ręcznych:

- bez klamki zewnętrznej i zamka,
- wewnętrzny rygiel blokujący,
- zestaw montażowy (kołki i śruby montażowe do podłoża).

Przy wyborze opcji „Klamka zewnętrzna z zamkiem” brama bez wewnętrznego rygla blokującego.

### Standardowe wyposażenie bram automatycznych:

- bez klamki zewnętrznej i zamka,
- wewnętrzny rygiel blokujący,
- zestaw montażowy (kołki i śruby montażowe do podłoża).

Przy wyborze opcji „Klamka zewnętrzna z zamkiem” brama bez wewnętrznego rygla blokującego.

### WYMIARY STANDARDOWE - RĘCZNE

#### Szerokość (mm)

Wysokość (mm)	2250	2375	2400	2500	2600	2750	3000	3250	3500	3750	4000
	1900	2110	2170	2170	2230	2290	2400	2570	2740	2850	3030
1950	2110	2170	2170	2230	2290	2400	2570	2740	2850	3030	3150
2000	2110	2170	2170	2230	2290	2400	2570	2740	2850	3030	3150
2050	2170	2220	2220	2300	2370	2470	2630	2820	2950	3120	3340
2100	2170	2220	2220	2300	2370	2470	2630	2820	2950	3120	3340
2125	2170	2220	2220	2300	2370	2470	2630	2820	2950	3120	3340
2200	2240	2290	2290	2350	2420	2540	2710	2920	3040	3320	3440
2250	2240	2290	2290	2350	2420	2540	2710	2920	3040	3320	3440
2300	2390	2450	2450	2530	2590	2720	2860	3080	3240	3510	3660
2350	2390	2450	2450	2530	2590	2720	2860	3080	3240	3510	3660
2375	2390	2450	2450	2530	2590	2720	2860	3080	3240	3510	3660
2475	2540	2610	2610	2690	2760	2900	3060	3290	3500	3750	3860
2500	2540	2610	2610	2690	2760	2900	3060	3290	3500	3750	3860

### WYMIARY STANDARDOWE - AUTOMATYCZNE SHEL

#### Szerokość (mm)

Wysokość (mm)	2250	2375	2400	2500	2600	2750	3000	3250	3500	3750	4000
	1900	2660	2710	2710	2770	2830	2950	3110	3280	3400	3570
1950	2660	2710	2710	2770	2830	2950	3110	3280	3400	3570	3690
2000	2660	2710	2710	2770	2830	2950	3110	3280	3400	3570	3690
2050	2710	2760	2760	2840	2910	3020	3170	3360	3490	3660	3880
2100	2710	2760	2760	2840	2910	3020	3170	3360	3490	3660	3880
2125	2710	2760	2760	2840	2910	3020	3170	3360	3490	3660	3880
2200	2780	2830	2830	2890	2960	3090	3250	3460	3580	3850	3980
2250	2780	2830	2830	2890	2960	3090	3250	3460	3580	3850	3980
2300	3000	3060	3060	3140	3200	3330	3470	3680	3840	4110	4260
2350	3000	3060	3060	3140	3200	3330	3470	3680	3840	4110	4260
2375	3000	3060	3060	3140	3200	3330	3470	3680	3840	4110	4260
2475	3150	3220	3220	3290	3360	3500	3660	3890	4100	4350	4460
2500	3150	3220	3220	3290	3360	3500	3660	3890	4100	4350	4460

Napęd Shel 75

Napęd Shel 75L (Shel 75 + SH1)

### WYMIARY STANDARDOWE - AUTOMATYCZNE SPIN

#### Szerokość (mm)

Wysokość (mm)	2250	2375	2400	2500	2600	2750	3000	3250	3500	3750	4000
	1900	2810	2860	2860	2920	2980	3090	3260	3430	3540	3720
1950	2810	2860	2860	2920	2980	3090	3260	3430	3540	3720	3840
2000	2810	2860	2860	2920	2980	3090	3260	3430	3540	3720	3840
2050	2860	2910	2910	2990	3060	3160	3320	3510	3640	3810	4030
2100	2860	2910	2910	2990	3060	3160	3320	3510	3640	3810	4030
2125	2860	2910	2910	2990	3060	3160	3320	3510	3640	3810	4030
2200	2930	2980	2980	3040	3110	3230	3400	3610	3730	4000	4120
2250	2930	2980	2980	3040	3110	3230	3400	3610	3730	4000	4120
2300	3090	3150	3150	3230	3290	3410	3550	3770	3920	4190	4350
2350	3090	3150	3150	3230	3290	3410	3550	3770	3920	4190	4350
2375	3090	3150	3150	3230	3290	3410	3550	3770	3920	4190	4350
2475	3320	3390	3390	3470	3530	3670	3840	4060	4270	4520	4630
2500	3320	3390	3390	3470	3530	3670	3840	4060	4270	4520	4630

Napęd Spin 23

Napęd Spin 22



# Nice Simple Classic - sprężyny skrętne

## Wymiary standardowe, kolory podstawowe

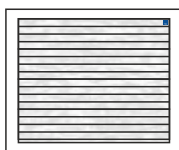

### Charakterystyka bram SIMPLE CLASSIC:

- Powierzchnia sekcji w strukturze **Woodgrain** od strony zewnętrznej, od wewnątrz przetłoczenia wąskie Stucco,
- Segmenty wykonane z blachy stalowej o grubości 0,45 mm, ocynkowane ogniu, powleczonej poliuretanem,
- Wypełnienie sekcji stanowi bezfreonowa pianka poliuretanowa o grubości ok. 40 mm,
- Konstrukcja nośna stalowa, ocynkowana ogniu.

- System wyważania na sprężynach skrętnych testowanych na min. 15 000 cykli,
- Brama standardowo wyposażona w zabezpieczenie w przypadku pęknięcia sprężyn,
- Bezpieczna konstrukcja sekcji uniemożliwiająca przycięcie palców od strony zewn. i wewn., zarówno podczas otwierania, jak i zamykania bramy,
- W bramach o szerokości powyżej 4750 mm stosowane są profile usztywniające.

**Gwarancja\*\*:** Bramy i automatyka - 24 miesiące od daty sprzedaży.

Lista dostępnych opcji dodatkowych strona 66-67

### Kolory podstawowe (Woodgrain)

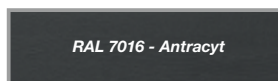
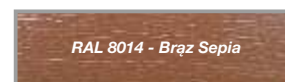

Kolory podstawowe Woodgrain:	Standardowe wyposażenie bram ręcznych:	Standardowe wyposażenie bram automatycznych:
<ul style="list-style-type: none"> <li>• RAL 9016 (Biel),</li> <li>• RAL 8014 (Brąz Sepia),</li> <li>• RAL 7016 (Antracyt).</li> </ul>	<ul style="list-style-type: none"> <li>• bez klamki zewnętrznej i zamka,</li> <li>• wewnętrzny rygiel blokujący,</li> <li>• zestaw montażowy (kołki i śruby montażowe do podłoża).</li> </ul> <p>Przy wyborze opcji „Klamka zewnętrzna z zamkiem” brama bez wewnętrznego rygla blokującego.</p>	<ul style="list-style-type: none"> <li>• bez klamki zewnętrznej i zamka,</li> <li>• wewnętrzny rygiel blokujący,</li> <li>• zestaw montażowy (kołki i śruby montażowe do podłoża).</li> </ul> <p>Przy wyborze opcji „Klamka zewnętrzna z zamkiem” brama bez wewnętrznego rygla blokującego.</p>

### WYMIARY STANDARDOWE - RĘCZNE

		Szerokość (mm)														
		2400	2500	2600	2750	3000	3250	3500	3750	4000	4250	4500	4750	5000	5250	5500
Wysokość (mm)	2000	2410	2470	2540	2670	2850	3040	3170	3360	3500	3830	3950	4350	4470	4790	4960
	2100	2460	2550	2630	2740	2920	3130	3280	3470	3710	3930	4050	4450	4570	4890	5070
	2125	2460	2550	2630	2740	2920	3130	3280	3470	3710	3930	4050	4450	4570	4890	5070
	2200	2540	2610	2690	2820	3000	3240	3370	3680	3820	4080	4190	4560	4750	5080	5270
	2250	2540	2610	2690	2820	3000	3240	3370	3680	3820	4080	4190	4560	4750	5080	5270
	2375	2720	2810	2880	3020	3180	3420	3590	3900	4070	4290	4430	4840	4990	5370	5540
	2500	2900	2990	3060	3220	3400										

### WYMIARY STANDARDOWE - AUTOMATYCZNE SHEL

		Szerokość (mm)								
		2400	2500	2600	2750	3000	3250	3500	3750	4000
Wysokość (mm)	2000	2950	3020	3080	3210	3390	3580	3710	3900	4040
	2100	3010	3090	3170	3290	3460	3670	3820	4010	4250
	2125	3010	3090	3170	3290	3460	3670	3820	4010	4250
	2200	3080	3150	3230	3360	3550	3780	3910	4220	4350
	2250	3080	3150	3230	3360	3550	3780	3910	4220	4350
	2375	3330	3420	3480	3630	3780	4020	4190	4490	4660
	2500	3500	3590	3660	3820	4000				

Napęd Shel 75

Napęd Shel 75L (Shel 75 + SH1)

### WYMIARY STANDARDOWE - AUTOMATYCZNE SPIN

		Szerokość (mm)														
		2400	2500	2600	2750	3000	3250	3500	3750	4000	4250	4500	4750	5000	5250	5500
Wysokość (mm)	2000	3100	3170	3230	3360	3540	3730	3860	4050	4180	4510	4640	5390	5510	5820	6000
	2100	3160	3240	3320	3430	3610	3820	3960	4160	4390	4620	4730	5480	5610	5930	6110
	2125	3160	3240	3320	3430	3610	3820	3960	4160	4390	4620	4730	5480	5610	5930	6110
	2200	3230	3300	3380	3510	3690	3930	4060	4370	4500	4760	4870	5600	5780	6110	6300
	2250	3230	3300	3380	3510	3690	3930	4060	4370	4500	4760	4870	5600	5780	6110	6300
	2375*	3410	3500	3570	3710	3870	4110	4280	4580	4750	4970	5110	5880	6020	6410	6570
	2500	3680	3760	3840	3990	4170										

Napęd Spin 23

Napęd Spin 22

Napęd Spin 41 (SN6041 + SNA30)

\* Do bramy automatycznej o wysokości 2375 mm z prowadzeniem obniżonym L konieczna zamiana napędu na SPIN 22 lub SPIN 41L. Szczegóły strona 66

\*\* Szczegóły dotyczące gwarancji na bramy i automatykę w karcie gwarancyjnej Nice.

# Nice Simple Classic E120 - sprężyny naciągowe

## Wymiary standardowe, kolory standardowe

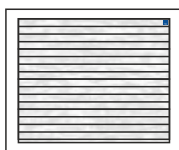

### Charakterystyka bram SIMPLE CLASSIC E120:

- Powierzchnia sekcji w strukturze **Woodgrain** od strony zewnętrznej, od wewnątrz przetłoczenia wąskie Stucco,
- Segmenty wykonane z blachy stalowej o grubości 0,45 mm, ocynkowane ognioowo, powleczonej poliestrem,
- Wypełnienie sekcji stanowi bezfreonowa pianka poliuretanowa o grubości ok. 40 mm,
- Konstrukcja nośna stalowa, ocynkowana ognioowo,

- System wyważania na sprężynach naciągowych testowanych na min. 15 000 cykli,
- Bezpieczna konstrukcja sekcji uniemożliwiająca przycięcie palców od strony zewnętrznej i wewnętrznej zarówno podczas otwierania, jak i zamykania bramy.

Gwarancja\*\*: Bramy i automatyka - 24 miesiące od daty sprzedaży.

### Kolory standardowe Woodgrain:

- RAL 8017 Brąz Czekoladowy,
- RAL 9006 Srebrny,
- RAL 7035 Jasnoszary.

### Standardowe wyposażenie bram ręcznych:

- bez klamki zewnętrznej i zamka,
- wewnętrzny rygiel blokujący,
- zestaw montażowy (kołki i śruby montażowe do podłoża).

Przy wyborze opcji „Klamka zewnętrzna z zamkiem” brama bez wewnętrznego rygla blokującego.

### Standardowe wyposażenie bram automatycznych:

- bez klamki zewnętrznej i zamka,
- wewnętrzny rygiel blokujący,
- zestaw montażowy (kołki i śruby montażowe do podłoża).

Przy wyborze opcji „Klamka zewnętrzna z zamkiem” brama bez wewnętrznego rygla blokującego.

### WYMIARY STANDARDOWE - RĘCZNE

#### Szerokość (mm)

Wysokość (mm)	2250	2375	2400	2500	2600	2750	3000	3250	3500	3750	4000
	1900	2460	2540	2540	2620	2690	2830	3030	3250	3400	3610
1950	2460	2540	2540	2620	2690	2830	3030	3250	3400	3610	3770
2000	2460	2540	2540	2620	2690	2830	3030	3250	3400	3610	3770
2050	2540	2610	2610	2710	2800	2920	3120	3360	3530	3740	4000
2100	2540	2610	2610	2710	2800	2920	3120	3360	3530	3740	4000
2125	2540	2610	2610	2710	2800	2920	3120	3360	3530	3740	4000
2200	2630	2710	2710	2790	2870	3020	3230	3480	3650	3970	4130
2250	2630	2710	2710	2790	2870	3020	3230	3480	3650	3970	4130
2300	2810	2900	2900	2990	3070	3230	3420	3680	3880	4200	4400
2350	2810	2900	2900	2990	3070	3230	3420	3680	3880	4200	4400
2375	2810	2900	2900	2990	3070	3230	3420	3680	3880	4200	4400
2475	2980	3080	3080	3170	3260	3430	3640	3920	4180	4480	4640
2500	2980	3080	3080	3170	3260	3430	3640	3920	4180	4480	4640

### WYMIARY STANDARDOWE - AUTOMATYCZNE SHEL

#### Szerokość (mm)

Wysokość (mm)	2250	2375	2400	2500	2600	2750	3000	3250	3500	3750	4000
	1900	3010	3080	3080	3160	3230	3370	3570	3780	3930	4150
1950	3010	3080	3080	3160	3230	3370	3570	3780	3930	4150	4310
2000	3010	3080	3080	3160	3230	3370	3570	3780	3930	4150	4310
2050	3080	3160	3160	3250	3340	3460	3660	3890	4060	4280	4530
2100	3080	3160	3160	3250	3340	3460	3660	3890	4060	4280	4530
2125	3080	3160	3160	3250	3340	3460	3660	3890	4060	4280	4530
2200	3170	3250	3250	3330	3410	3560	3770	4020	4180	4500	4670
2250	3170	3250	3250	3330	3410	3560	3770	4020	4180	4500	4670
2300	3410	3500	3500	3600	3670	3830	4020	4280	4480	4790	4990
2350	3410	3500	3500	3600	3670	3830	4020	4280	4480	4790	4990
2375	3410	3500	3500	3600	3670	3830	4020	4280	4480	4790	4990
2475	3580	3680	3680	3770	3860	4030	4240	4510	4770	5070	5230
2500	3580	3680	3680	3770	3860	4030	4240	4510	4770	5070	5230

Napęd Shel 75

Napęd Shel 75L (Shel 75 + SH1)

### WYMIARY STANDARDOWE - AUTOMATYCZNE SPIN

#### Szerokość (mm)

Wysokość (mm)	2250	2375	2400	2500	2600	2750	3000	3250	3500	3750	4000
	1900	3160	3230	3230	3310	3380	3520	3720	3930	4080	4290
1950	3160	3230	3230	3310	3380	3520	3720	3930	4080	4290	4450
2000	3160	3230	3230	3310	3380	3520	3720	3930	4080	4290	4450
2050	3230	3310	3310	3400	3490	3610	3810	4040	4210	4430	4680
2100	3230	3310	3310	3400	3490	3610	3810	4040	4210	4430	4680
2125	3230	3310	3310	3400	3490	3610	3810	4040	4210	4430	4680
2200	3320	3400	3400	3480	3560	3710	3920	4170	4330	4650	4820
2250	3320	3400	3400	3480	3560	3710	3920	4170	4330	4650	4820
2300	3500	3580	3580	3680	3760	3920	4100	4360	4560	4880	5080
2350	3500	3580	3580	3680	3760	3920	4100	4360	4560	4880	5080
2375	3500	3580	3580	3680	3760	3920	4100	4360	4560	4880	5080
2475	3750	3850	3850	3950	4030	4200	4410	4690	4940	5240	5400
2500	3750	3850	3850	3950	4030	4200	4410	4690	4940	5240	5400

Napęd Spin 23

Napęd Spin 22

# Nice Simple Classic - sprężyny skrętne

## Wymiary standardowe, kolory standardowe

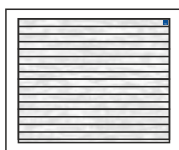

### Charakterystyka bram SIMPLE CLASSIC:

- Powierzchnia sekcji w strukturze **Woodgrain** od strony zewnętrznej, od wewnątrz przetłoczenia wąskie Stucco,
- Segmenty wykonane z blachy stalowej o grubości 0,45 mm, ocynkowane ogniu, powleczonej poliestrem,
- Wypełnienie sekcji stanowi bezfreonowa pianka poliuretanowa o grubości ok. 40 mm,
- Konstrukcja nośna stalowa, ocynkowana ogniu.

- System wyważania na sprężynach skrętnych testowanych na min. 15 000 cykli,
- Brama standardowo wyposażona w zabezpieczenie w przypadku pęknięcia sprężyn,
- Bezpieczna konstrukcja sekcji uniemożliwiająca przycięcie palców od strony zewn. i wewn., zarówno podczas otwierania, jak i zamykania bramy,
- W bramach o szerokości powyżej 4750 mm stosowane są profile usztywniające.

**Gwarancja\*\*:** Bramy i automatyka - 24 miesiące od daty sprzedaży.

Lista dostępnych opcji dodatkowych strona 66-67

### Kolory standardowe (Woodgrain)

RAL 8017 - Brąz Czekoladowy

RAL 9006 - Srebrny

RAL 7035 - Jasnoszary

Kolory standardowe Woodgrain:	Standardowe wyposażenie bram ręcznych:	Standardowe wyposażenie bram automatycznych:
<ul style="list-style-type: none"> <li>• RAL 8017 Brąz Czekoladowy,</li> <li>• RAL 9006 Srebrny,</li> <li>• RAL 7035 Jasnoszary.</li> </ul>	<ul style="list-style-type: none"> <li>• bez klamki zewnętrznej i zamka,</li> <li>• wewnętrzny rygiel blokujący,</li> <li>• zestaw montażowy (kołki i śruby montażowe do podłoża).</li> </ul> <p>Przy wyborze opcji „Klamka zewnętrzna z zamkiem” brama bez wewnętrznego rygla blokującego.</p>	<ul style="list-style-type: none"> <li>• bez klamki zewnętrznej i zamka,</li> <li>• wewnętrzny rygiel blokujący,</li> <li>• zestaw montażowy (kołki i śruby montażowe do podłoża).</li> </ul> <p>Przy wyborze opcji „Klamka zewnętrzna z zamkiem” brama bez wewnętrznego rygla blokującego.</p>

### WYMIARY STANDARDOWE - RĘCZNE

		Szerokość (mm)														
		2400	2500	2600	2750	3000	3250	3500	3750	4000	4250	4500	4750	5000	5250	5500
Wysokość (mm)	2000	2780	2860	2940	3090	3320	3550	3710	3940	4120	4480	4650	5090	5250	5600	5810
	2100	2860	2960	3060	3200	3410	3670	3850	4090	4370	4630	4790	5230	5390	5750	5980
	2125	2860	2960	3060	3200	3410	3670	3850	4090	4370	4630	4790	5230	5390	5750	5980
	2200	2960	3040	3140	3300	3530	3800	3980	4330	4510	4820	4980	5390	5620	5990	6220
	2250	2960	3040	3140	3300	3530	3800	3980	4330	4510	4820	4980	5390	5620	5990	6220
	2375	3170	3270	3360	3530	3730	4020	4240	4580	4800	5070	5250	5720	5910	6340	6550
	2500	3360	3470	3570	3750	3980										

### WYMIARY STANDARDOWE - AUTOMATYCZNE SHEL

		Szerokość (mm)								
		2400	2500	2600	2750	3000	3250	3500	3750	4000
Wysokość (mm)	2000	3320	3400	3480	3630	3850	4080	4250	4480	4650
	2100	3400	3500	3600	3740	3950	4200	4390	4620	4900
	2125	3400	3500	3600	3740	3950	4200	4390	4620	4900
	2200	3500	3580	3680	3840	4060	4340	4520	4870	5050
	2250	3500	3580	3680	3840	4060	4340	4520	4870	5050
	2375	3770	3870	3960	4130	4330	4610	4830	5180	5390
	2500	3960	4070	4160	4350	4580				

Napęd Shel 75

Napęd Shel 75L (Shel 75 + SH1)

### WYMIARY STANDARDOWE - AUTOMATYCZNE SPIN

		Szerokość (mm)														
		2400	2500	2600	2750	3000	3250	3500	3750	4000	4250	4500	4750	5000	5250	5500
Wysokość (mm)	2000	3470	3550	3630	3780	4000	4230	4400	4630	4800	5160	5330	6120	6280	6630	6850
	2100	3550	3650	3740	3880	4100	4350	4540	4770	5050	5310	5470	6260	6430	6790	7010
	2125	3550	3650	3740	3880	4100	4350	4540	4770	5050	5310	5470	6260	6430	6790	7010
	2200	3650	3730	3830	3990	4210	4490	4660	5020	5190	5500	5650	6420	6650	7020	7250
	2250	3650	3730	3830	3990	4210	4490	4660	5020	5190	5500	5650	6420	6650	7020	7250
	2375*	3850	3960	4040	4220	4420	4700	4920	5260	5480	5750	5930	6750	6940	7360	7580
	2500	4140	4240	4340	4520	4750										

Napęd Spin 23

Napęd Spin 22

Napęd Spin 41 (SN6041 + SNA30)

\* Do bramy automatycznej o wysokości 2375 mm z prowadzeniem obniżonym L konieczna zamiana napędu na SPIN 22 lub SPIN 41L. Szczegóły strona 66

\*\* Szczegóły dotyczące gwarancji na bramy i automatykę w karcie gwarancyjnej Nice.

# Nice Simple Classic E120 - sprężyny naciągowe

## Wymiary standardowe, dowolny kolor RAL

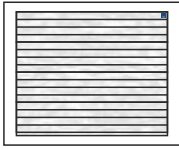

### Charakterystyka bram SIMPLE CLASSIC E120:

- Powierzchnia sekcji w strukturze **Woodgrain** od strony zewnętrznej, od wewnątrz przetłoczenia wąskie Stucco,
- Segmenty wykonane z blachy stalowej o grubości 0,45 mm, ocynkowane ognioowo, powleczonej poliestrem,
- Wypełnienie sekcji stanowi bezfreonowa pianka poliuretanowa o grubości ok. 40 mm,
- Konstrukcja nośna stalowa, ocynkowana ognioowo,

- System wyważania na sprężynach naciągowych testowanych na min. 15 000 cykli,
- Bezpieczna konstrukcja sekcji uniemożliwiająca przycięcie palców od strony zewnętrznej i wewnętrznej zarówno podczas otwierania, jak i zamykania bramy.

Gwarancja\*\*: Bramy i automatyka - 24 miesiące od daty sprzedaży.

### Kolory RAL Woodgrain:

- Dowolny kolor z palety RAL\*

\* z wyłączeniem kolorów perłowych, fluorescencyjnych i metalizowanych.

### Standardowe wyposażenie bram ręcznych:

- bez klamki zewnętrznej i zamka,
- wewnętrzny rygiel blokujący,
- zestaw montażowy (kołki i śruby montażowe do podłoża).

Przy wyborze opcji „Klamka zewnętrzna z zamkiem” brama bez wewnętrznego rygla blokującego.

### Standardowe wyposażenie bram automatycznych:

- bez klamki zewnętrznej i zamka,
- wewnętrzny rygiel blokujący,
- zestaw montażowy (kołki i śruby montażowe do podłoża).

Przy wyborze opcji „Klamka zewnętrzna z zamkiem” brama bez wewnętrznego rygla blokującego.

### WYMIARY STANDARDOWE - RĘCZNE

### Szerokość (mm)

	2250	2375	2400	2500	2600	2750	3000	3250	3500	3750	4000
1900	2540	2620	2620	2700	2780	2920	3130	3350	3510	3740	3910
1950	2540	2620	2620	2700	2780	2920	3130	3350	3510	3740	3910
2000	2540	2620	2620	2700	2780	2920	3130	3350	3510	3740	3910
2050	2620	2700	2700	2800	2890	3020	3230	3470	3650	3880	4140
2100	2620	2700	2700	2800	2890	3020	3230	3470	3650	3880	4140
2125	2620	2700	2700	2800	2890	3020	3230	3470	3650	3880	4140
2200	2710	2800	2800	2880	2970	3130	3340	3610	3780	4110	4290
2250	2710	2800	2800	2880	2970	3130	3340	3610	3780	4110	4290
2300	2900	2990	2990	3090	3180	3340	3540	3810	4020	4350	4560
2350	2900	2990	2990	3090	3180	3340	3540	3810	4020	4350	4560
2375	2900	2990	2990	3090	3180	3340	3540	3810	4020	4350	4560
2475	3070	3180	3180	3280	3370	3550	3770	4060	4320	4630	4810
2500	3070	3180	3180	3280	3370	3550	3770	4060	4320	4630	4810

### WYMIARY STANDARDOWE - AUTOMATYCZNE SHEL

### Szerokość (mm)

	2250	2375	2400	2500	2600	2750	3000	3250	3500	3750	4000
1900	3080	3160	3160	3240	3320	3460	3670	3890	4050	4270	4440
1950	3080	3160	3160	3240	3320	3460	3670	3890	4050	4270	4440
2000	3080	3160	3160	3240	3320	3460	3670	3890	4050	4270	4440
2050	3160	3240	3240	3340	3430	3560	3770	4010	4190	4410	4680
2100	3160	3240	3240	3340	3430	3560	3770	4010	4190	4410	4680
2125	3160	3240	3240	3340	3430	3560	3770	4010	4190	4410	4680
2200	3260	3340	3340	3420	3510	3670	3880	4140	4320	4640	4820
2250	3260	3340	3340	3420	3510	3670	3880	4140	4320	4640	4820
2300	3500	3590	3590	3690	3780	3940	4130	4410	4620	4940	5150
2350	3500	3590	3590	3690	3780	3940	4130	4410	4620	4940	5150
2375	3500	3590	3590	3690	3780	3940	4130	4410	4620	4940	5150
2475	3670	3780	3780	3880	3970	4150	4370	4650	4920	5230	5400
2500	3670	3780	3780	3880	3970	4150	4370	4650	4920	5230	5400

Napęd Shel 75

Napęd Shel 75L (Shel 75 + SH1)

### WYMIARY STANDARDOWE - AUTOMATYCZNE SPIN

### Szerokość (mm)

	2250	2375	2400	2500	2600	2750	3000	3250	3500	3750	4000
1900	3230	3310	3310	3390	3470	3610	3820	4040	4200	4420	4590
1950	3230	3310	3310	3390	3470	3610	3820	4040	4200	4420	4590
2000	3230	3310	3310	3390	3470	3610	3820	4040	4200	4420	4590
2050	3310	3390	3390	3490	3580	3710	3920	4160	4340	4560	4820
2100	3310	3390	3390	3490	3580	3710	3920	4160	4340	4560	4820
2125	3310	3390	3390	3490	3580	3710	3920	4160	4340	4560	4820
2200	3400	3490	3490	3570	3660	3810	4030	4290	4460	4790	4970
2250	3400	3490	3490	3570	3660	3810	4030	4290	4460	4790	4970
2300	3590	3680	3680	3780	3860	4030	4220	4490	4700	5030	5240
2350	3590	3680	3680	3780	3860	4030	4220	4490	4700	5030	5240
2375	3590	3680	3680	3780	3860	4030	4220	4490	4700	5030	5240
2475	3850	3950	3950	4050	4140	4320	4540	4820	5090	5400	5570
2500	3850	3950	3950	4050	4140	4320	4540	4820	5090	5400	5570

Napęd Spin 23

Napęd Spin 22



# Nice Simple Classic - sprężyny skrętne

## Wymiary standardowe, dowolny kolor RAL

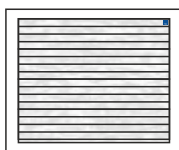

### Charakterystyka bram SIMPLE CLASSIC:

- Powierzchnia sekcji w strukturze **Woodgrain** od strony zewnętrznej, od wewnątrz przetłoczenia wąskie Stucco,
- Segmenty wykonane z blachy stalowej o grubości 0,45 mm, ocynkowane ogniowo, powleczonej poliestrem,
- Wypełnienie sekcji stanowi bezfreonowa pianka poliuretanowa o grubości ok. 40 mm,
- Konstrukcja nośna stalowa, ocynkowana ogniowo,

- System wyważania na sprężynach skrętnych testowanych na min. 15 000 cykli,
- Brama standardowo wyposażona w zabezpieczenie w przypadku pęknięcia sprężyn,
- Bezpieczna konstrukcja sekcji uniemożliwiająca przycięcie palców od strony zewn. i wewn., zarówno podczas otwierania, jak i zamykania bramy,
- W bramach o szerokości powyżej 4750 mm stosowane są profile usztywniające.

**Gwarancja\*\*:** Bramy i automatyka - 24 miesiące od daty sprzedaży.

Lista dostępnych opcji dodatkowych strona 66-67

**Dowolny kolor RAL (Woodgrain) - z wyłączeniem kolorów perłowych fluorescencyjnych i metalizowanych**



Kolory RAL Woodgrain:	Standardowe wyposażenie bram ręcznych:	Standardowe wyposażenie bram automatycznych:
<ul style="list-style-type: none"> <li>• Dowolny kolor z palety RAL*</li> </ul> <p>* z wyłączeniem kolorów perłowych, fluorescencyjnych i metalizowanych.</p>	<ul style="list-style-type: none"> <li>• bez klamki zewnętrznej i zamka,</li> <li>• wewnętrzny rygiel blokujący,</li> <li>• zestaw montażowy (kołki i śruby montażowe do podłoża).</li> </ul> <p>Przy wyborze opcji „Klamka zewnętrzna z zamkiem” brama bez wewnętrznego rygla blokującego.</p>	<ul style="list-style-type: none"> <li>• bez klamki zewnętrznej i zamka,</li> <li>• wewnętrzny rygiel blokujący,</li> <li>• zestaw montażowy (kołki i śruby montażowe do podłoża).</li> </ul> <p>Przy wyborze opcji „Klamka zewnętrzna z zamkiem” brama bez wewnętrznego rygla blokującego.</p>

### WYMIARY STANDARDOWE - RĘCZNE

		Szerokość (mm)														
		2400	2500	2600	2750	3000	3250	3500	3750	4000	4250	4500	4750	5000	5250	5500
Wysokość (mm)	2000	2860	2950	3030	3190	3420	3660	3830	4070	4250	4630	4800	5250	5420	5780	6000
	2100	2940	3050	3150	3300	3520	3780	3980	4220	4510	4780	4950	5400	5570	5940	6170
	2125	2940	3050	3150	3300	3520	3780	3980	4220	4510	4780	4950	5400	5570	5940	6170
	2200	3050	3140	3240	3410	3640	3930	4110	4480	4670	4980	5150	5570	5810	6190	6430
	2250	3050	3140	3240	3410	3640	3930	4110	4480	4670	4980	5150	5570	5810	6190	6430
	2375	3260	3370	3460	3640	3850	4150	4380	4730	4960	5240	5430	5910	6110	6550	6770
	2500	3470	3580	3680	3870	4110										

### WYMIARY STANDARDOWE - AUTOMATYCZNE SHEL

		Szerokość (mm)								
		2400	2500	2600	2750	3000	3250	3500	3750	4000
Wysokość (mm)	2000	3400	3490	3570	3720	3950	4190	4360	4600	4790
	2100	3490	3590	3690	3830	4060	4320	4510	4750	5040
	2125	3490	3590	3690	3830	4060	4320	4510	4750	5040
	2200	3590	3680	3780	3940	4180	4460	4650	5010	5200
	2250	3590	3680	3780	3940	4180	4460	4650	5010	5200
	2375	3860	3970	4060	4240	4450	4740	4970	5330	5550
	2500	4060	4170	4270	4460	4700				

Napęd Shel 75

Napęd Shel 75L (Shel 75 + SH1)

### WYMIARY STANDARDOWE - AUTOMATYCZNE SPIN

		Szerokość (mm)														
		2400	2500	2600	2750	3000	3250	3500	3750	4000	4250	4500	4750	5000	5250	5500
Wysokość (mm)	2000	3550	3640	3720	3870	4100	4340	4510	4750	4930	5310	5480	6280	6450	6810	7030
	2100	3630	3740	3840	3980	4200	4470	4660	4900	5190	5460	5630	6430	6610	6970	7200
	2125	3630	3740	3840	3980	4200	4470	4660	4900	5190	5460	5630	6430	6610	6970	7200
	2200	3740	3830	3930	4090	4330	4610	4800	5160	5340	5660	5820	6600	6840	7220	7460
	2250	3740	3830	3930	4090	4330	4610	4800	5160	5340	5660	5820	6600	6840	7220	7460
	2375*	3950	4060	4150	4330	4540	4830	5060	5410	5640	5920	6110	6940	7140	7570	7790
	2500	4240	4350	4360	4640	4880										

Napęd Spin 23

Napęd Spin 22

Napęd Spin 41 (SN6041 + SNA30)

\* Do bramy automatycznej o wysokości 2375 mm z prowadzeniem obniżonym L konieczna zamiana napędu na SPIN 22 lub SPIN 41L. Szczegóły strona 66

\*\* Szczegóły dotyczące gwarancji na bramy i automatykę w karcie gwarancyjnej Nice.

**Nice** Simple Classic E120 - sprężyny naciągowe  
Wymiary specjalne



# Nice Simple Classic E120 - sprężyny naciągowe

## Wymiary specjalne, kolory podstawowe

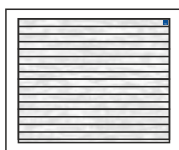

### Charakterystyka bram SIMPLE CLASSIC E120:

- Powierzchnia sekcji w strukturze **Woodgrain** od strony zewnętrznej, od wewnątrz przetłoczenia wąskie Stucco,
- Segmenty wykonane z blachy stalowej o grubości 0,45 mm, ocynkowane ogniowo, powleczonej poliuretanem,
- Wypełnienie sekcji stanowi bezfreonowa pianka poliuretanowa o grubości ok. 40 mm,
- Konstrukcja nośna stalowa, ocynkowana ogniowo,
- System wyważania na sprężynach naciągowych testowanych na min. 15 000 cykli,
- Bezpieczna konstrukcja sekcji uniemożliwiająca przycięcie palców od strony zewnętrznej i wewnętrznej zarówno podczas otwierania, jak i zamykania bramy.

### Kolory podstawowe Woodgrain:

- RAL 9016 (Biel),
- RAL 8014 (Braz Sepia)
- RAL 7016 (Antracyt).

### Standardowe wyposażenie bram ręcznych:

- bez klamki zewnętrznej i zamka,
- wewnętrzny rygiel blokujący,
- zestaw montażowy (kołki i śruby montażowe do podłoża).

Przy wyborze opcji „Klamka zewnętrzna z zamkiem” brama bez wewnętrznego rygla blokującego.

### Standardowe wyposażenie bram automatycznych:

- bez klamki zewnętrznej i zamka,
- wewnętrzny rygiel blokujący,
- zestaw montażowy (kołki i śruby montażowe do podłoża).

Przy wyborze opcji „Klamka zewnętrzna z zamkiem” brama bez wewnętrznego rygla blokującego.

### WYMIARY SPECJALNE\* - RĘCZNE

### Szerokość (mm)

Wysokość (mm)	2000	2260	2380	2410	2510	2610	2760	3010	3260	3510	3760
	-2250	-2375	-2400	-2500	-2600	-2750	-3000	-3250	-3500	-3750	-4000
1900	2230	2290	2290	2350	2420	2540	2710	2900	3020	3200	3330
1950	2230	2290	2290	2350	2420	2540	2710	2900	3020	3200	3330
2000	2230	2290	2290	2350	2420	2540	2710	2900	3020	3200	3330
2050	2290	2340	2340	2430	2500	2610	2780	2980	3120	3300	3530
2100	2290	2340	2340	2430	2500	2610	2780	2980	3120	3300	3530
2125	2290	2340	2340	2430	2500	2610	2780	2980	3120	3300	3530
2200	2360	2420	2420	2480	2560	2690	2860	3080	3210	3500	3630
2250	2360	2420	2420	2480	2560	2690	2860	3080	3210	3500	3630
2300	2530	2590	2590	2680	2740	2880	3030	3250	3420	3710	3870
2350	2530	2590	2590	2680	2740	2880	3030	3250	3420	3710	3870
2375	2530	2590	2590	2680	2740	2880	3030	3250	3420	3710	3870
2475	2690	2760	2760	2840	2910	3060	3240	3480	3700	3960	4080
2500	2690	2760	2760	2840	2910	3060	3240	3480	3700	3960	4080

### WYMIARY SPECJALNE\* - AUTOMATYCZNE SHEL

### Szerokość (mm)

Wysokość (mm)	2000	2260	2380	2410	2510	2610	2760	3010	3260	3510	3760
	-2250	-2375	-2400	-2500	-2600	-2750	-3000	-3250	-3500	-3750	-4000
1900	2800	2860	2860	2920	2990	3100	3280	3460	3580	3770	3900
1950	2800	2860	2860	2920	2990	3100	3280	3460	3580	3770	3900
2000	2800	2860	2860	2920	2990	3100	3280	3460	3580	3770	3900
2050	2860	2910	2910	2990	3070	3180	3340	3550	3680	3870	4100
2100	2860	2910	2910	2990	3070	3180	3340	3550	3680	3870	4100
2125	2860	2910	2910	2990	3070	3180	3340	3550	3680	3870	4100
2200	2930	2990	2990	3050	3120	3250	3430	3650	3780	4070	4200
2250	2930	2990	2990	3050	3120	3250	3430	3650	3780	4070	4200
2300	3160	3220	3220	3310	3370	3510	3650	3880	4050	4330	4500
2350	3160	3220	3220	3310	3370	3510	3650	3880	4050	4330	4500
2375	3160	3220	3220	3310	3370	3510	3650	3880	4050	4330	4500
2475	3310	3390	3390	3470	3540	3690	3860	4100	4320	4590	4710
2500	3310	3390	3390	3470	3540	3690	3860	4100	4320	4590	4710

Napęd Shel 75

Napęd Shel 75L (Shel 75 + SH1)

### WYMIARY SPECJALNE\* - AUTOMATYCZNE SPIN

### Szerokość (mm)

Wysokość (mm)	2000	2260	2380	2410	2510	2610	2760	3010	3260	3510	3760
	-2250	-2375	-2400	-2500	-2600	-2750	-3000	-3250	-3500	-3750	-4000
1900	2930	2990	2990	3050	3120	3240	3410	3600	3710	3900	4030
1950	2930	2990	2990	3050	3120	3240	3410	3600	3710	3900	4030
2000	2930	2990	2990	3050	3120	3240	3410	3600	3710	3900	4030
2050	2990	3040	3040	3130	3200	3310	3470	3680	3820	4000	4230
2100	2990	3040	3040	3130	3200	3310	3470	3680	3820	4000	4230
2125	2990	3040	3040	3130	3200	3310	3470	3680	3820	4000	4230
2200	3060	3120	3120	3180	3250	3380	3560	3780	3910	4200	4330
2250	3060	3120	3120	3180	3250	3380	3560	3780	3910	4200	4330
2300	3230	3290	3290	3370	3440	3580	3720	3950	4120	4400	4570
2350	3230	3290	3290	3370	3440	3580	3720	3950	4120	4400	4570
2375	3230	3290	3290	3370	3440	3580	3720	3950	4120	4400	4570
2475	3470	3540	3540	3620	3700	3850	4020	4260	4480	4750	4870
2500	3470	3540	3540	3620	3700	3850	4020	4260	4480	4750	4870

Napęd Spin 23

Napęd Spin 22

\* Możliwość zamówienia wymiaru pośredniego tylko w przypadku szerokości. Wysokość bramy pozostaje bez zmian (1900, 1950, 2000, 2050, 2100, 2125, 2200, 2250, 2300, 2350, 2375, 2475, 2500 mm).



# Nice Simple Classic E120 - sprężyny naciągowe

## Wymiary specjalne, kolory standardowe

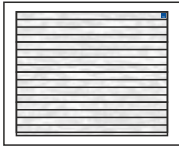

### Charakterystyka bram SIMPLE CLASSIC E120:

- Powierzchnia sekcji w strukturze **Woodgrain** od strony zewnętrznej, od wewnątrz przetłoczenia wąskie Stucco,
- Segmenty wykonane z blachy stalowej o grubości 0,45 mm, ocynkowane ogniowo, powleczonej poliestrem,
- Wypełnienie sekcji stanowi bezfreonowa pianka poliuretanowa o grubości ok. 40 mm,
- Konstrukcja nośna stalowa, ocynkowana ogniowo,
- System wyważania na sprężynach naciągowych testowanych na min. 15 000 cykli,
- Bezpieczna konstrukcja sekcji uniemożliwiająca przycięcie palców od strony zewnętrznej i wewnętrznej zarówno podczas otwierania, jak i zamykania bramy.

### Kolory standardowe Woodgrain:

- RAL 8017 Brąz Czekoladowy,
- RAL 9006 Srebrny,
- RAL 7035 Jasnoszary.

### Standardowe wyposażenie bram ręcznych:

- bez klamki zewnętrznej i zamka,
- wewnętrzny rygiel blokujący,
- zestaw montażowy (kołki i śruby montażowe do podłoża).

Przy wyborze opcji „Klamka zewnętrzna z zamkiem” brama bez wewnętrznego rygla blokującego.

### Standardowe wyposażenie bram automatycznych:

- bez klamki zewnętrznej i zamka,
- wewnętrzny rygiel blokujący,
- zestaw montażowy (kołki i śruby montażowe do podłoża).

Przy wyborze opcji „Klamka zewnętrzna z zamkiem” brama bez wewnętrznego rygla blokującego.

### WYMIARY SPECJALNE\* - RĘCZNE

	Szerokość (mm)										
	2000 -2250	2260 -2375	2380 -2400	2410 -2500	2510 -2600	2610 -2750	2760 -3000	3010 -3250	3260 -3500	3510 -3750	3760 -4000
1900	2600	2680	2680	2760	2840	2990	3200	3430	3590	3810	3980
1950	2600	2680	2680	2760	2840	2990	3200	3430	3590	3810	3980
2000	2600	2680	2680	2760	2840	2990	3200	3430	3590	3810	3980
2050	2680	2760	2760	2860	2950	3090	3300	3540	3730	3950	4230
2100	2680	2760	2760	2860	2950	3090	3300	3540	3730	3950	4230
2125	2680	2760	2760	2860	2950	3090	3300	3540	3730	3950	4230
2200	2780	2860	2860	2940	3030	3190	3410	3680	3850	4190	4370
2250	2780	2860	2860	2940	3030	3190	3410	3680	3850	4190	4370
2300	2970	3060	3060	3160	3250	3410	3610	3890	4100	4430	4650
2350	2970	3060	3060	3160	3250	3410	3610	3890	4100	4430	4650
2375	2970	3060	3060	3160	3250	3410	3610	3890	4100	4430	4650
2475	3150	3250	3250	3350	3450	3620	3850	4140	4410	4730	4900
2500	3150	3250	3250	3350	3450	3620	3850	4140	4410	4730	4900

### WYMIARY SPECJALNE\* - AUTOMATYCZNE SHEL

	Szerokość (mm)										
	2000 -2250	2260 -2375	2380 -2400	2410 -2500	2510 -2600	2610 -2750	2760 -3000	3010 -3250	3260 -3500	3510 -3750	3760 -4000
1900	3170	3250	3250	3330	3410	3550	3770	4000	4160	4380	4550
1950	3170	3250	3250	3330	3410	3550	3770	4000	4160	4380	4550
2000	3170	3250	3250	3330	3410	3550	3770	4000	4160	4380	4550
2050	3250	3330	3330	3430	3520	3660	3870	4110	4290	4520	4790
2100	3250	3330	3330	3430	3520	3660	3870	4110	4290	4520	4790
2125	3250	3330	3330	3430	3520	3660	3870	4110	4290	4520	4790
2200	3340	3430	3430	3510	3600	3760	3980	4250	4420	4760	4940
2250	3340	3430	3430	3510	3600	3760	3980	4250	4420	4760	4940
2300	3590	3690	3690	3790	3870	4040	4240	4520	4730	5060	5280
2350	3590	3690	3690	3790	3870	4040	4240	4520	4730	5060	5280
2375	3590	3690	3690	3790	3870	4040	4240	4520	4730	5060	5280
2475	3770	3880	3880	3980	4070	4250	4480	4770	5040	5360	5530
2500	3770	3880	3880	3980	4070	4250	4480	4770	5040	5360	5530

Napęd Shel 75

Napęd Shel 75L (Shel 75 + SH1)

### WYMIARY SPECJALNE\* - AUTOMATYCZNE SPIN

	Szerokość (mm)										
	2000 -2250	2260 -2375	2380 -2400	2410 -2500	2510 -2600	2610 -2750	2760 -3000	3010 -3250	3260 -3500	3510 -3750	3760 -4000
1900	3300	3380	3380	3460	3540	3690	3900	4130	4290	4510	4680
1950	3300	3380	3380	3460	3540	3690	3900	4130	4290	4510	4680
2000	3300	3380	3380	3460	3540	3690	3900	4130	4290	4510	4680
2050	3380	3460	3460	3560	3650	3790	4000	4240	4420	4650	4920
2100	3380	3460	3460	3560	3650	3790	4000	4240	4420	4650	4920
2125	3380	3460	3460	3560	3650	3790	4000	4240	4420	4650	4920
2200	3480	3560	3560	3640	3730	3890	4110	4380	4550	4890	5070
2250	3480	3560	3560	3640	3730	3890	4110	4380	4550	4890	5070
2300	3660	3760	3760	3860	3940	4110	4310	4580	4800	5130	5350
2350	3660	3760	3760	3860	3940	4110	4310	4580	4800	5130	5350
2375	3660	3760	3760	3860	3940	4110	4310	4580	4800	5130	5350
2475	3930	4030	4030	4140	4230	4410	4630	4920	5190	5510	5680
2500	3930	4030	4030	4140	4230	4410	4630	4920	5190	5510	5680

Napęd Spin 23

Napęd Spin 22

\* Możliwość zamówienia wymiaru pośredniego tylko w przypadku szerokości. Wysokość bramy pozostaje bez zmian (1900, 1950, 2000, 2050, 2100, 2125, 2200, 2250, 2300, 2350, 2375, 2475, 2500 mm).



# Nice Simple Classic E120 - sprężyny naciągowe

## Wymiary specjalne, dowolny kolor RAL

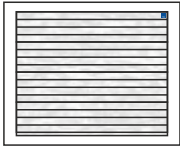

### Charakterystyka bram SIMPLE CLASSIC E120:

- Powierzchnia sekcji w strukturze **Woodgrain** od strony zewnętrznej, od wewnątrz przetłoczenia wąskie Stucco,
- Segmenty wykonane z blachy stalowej o grubości 0,45 mm, ocynkowane ognioowo, powleczonej poliuretanem,
- Wypełnienie sekcji stanowi bezfreonowa pianka poliuretanowa o grubości ok. 40 mm,
- Konstrukcja nośna stalowa, ocynkowana ognioowo,
- System wyważania na sprężynach naciągowych testowanych na min. 15 000 cykli,
- Bezpieczna konstrukcja sekcji uniemożliwiająca przycięcie palców od strony zewnętrznej i wewnętrznej zarówno podczas otwierania, jak i zamykania bramy.

### Kolory RAL Woodgrain:

- Dowolny kolor z palety RAL\*

\* z wyłączeniem kolorów perłowych, fluorescencyjnych i metalizowanych.

### Standardowe wyposażenie bram ręcznych:

- bez klamki zewnętrznej i zamka,
- wewnętrzny rygiel blokujący,
- zestaw montażowy (kołki i śruby montażowe do podłoża).

Przy wyborze opcji „Klamka zewnętrzna z zamkiem” brama bez wewnętrznego rygla blokującego.

### Standardowe wyposażenie bram automatycznych:

- bez klamki zewnętrznej i zamka,
- wewnętrzny rygiel blokujący,
- zestaw montażowy (kołki i śruby montażowe do podłoża).

Przy wyborze opcji „Klamka zewnętrzna z zamkiem” brama bez wewnętrznego rygla blokującego.

### WYMIARY SPECJALNE\* - RĘCZNE

	Szerokość (mm)										
	2000 -2250	2260 -2375	2380 -2400	2410 -2500	2510 -2600	2610 -2750	2760 -3000	3010 -3250	3260 -3500	3510 -3750	3760 -4000
1900	2680	2770	2770	2850	2940	3090	3310	3540	3710	3950	4130
1950	2680	2770	2770	2850	2940	3090	3310	3540	3710	3950	4130
2000	2680	2770	2770	2850	2940	3090	3310	3540	3710	3950	4130
2050	2770	2850	2850	2960	3050	3190	3410	3670	3860	4100	4380
2100	2770	2850	2850	2960	3050	3190	3410	3670	3860	4100	4380
2125	2770	2850	2850	2960	3050	3190	3410	3670	3860	4100	4380
2200	2870	2960	2960	3040	3140	3300	3530	3810	3990	4340	4530
2250	2870	2960	2960	3040	3140	3300	3530	3810	3990	4340	4530
2300	3060	3160	3160	3270	3360	3530	3740	4020	4250	4590	4820
2350	3060	3160	3160	3270	3360	3530	3740	4020	4250	4590	4820
2375	3060	3160	3160	3270	3360	3530	3740	4020	4250	4590	4820
2475	3250	3360	3360	3460	3560	3750	3980	4290	4570	4900	5080
2500	3250	3360	3360	3460	3560	3750	3980	4290	4570	4900	5080

### WYMIARY SPECJALNE\* - AUTOMATYCZNE SHEL

	Szerokość (mm)										
	2000 -2250	2260 -2375	2380 -2400	2410 -2500	2510 -2600	2610 -2750	2760 -3000	3010 -3250	3260 -3500	3510 -3750	3760 -4000
1900	3250	3330	3330	3420	3500	3650	3880	4110	4280	4510	4690
1950	3250	3330	3330	3420	3500	3650	3880	4110	4280	4510	4690
2000	3250	3330	3330	3420	3500	3650	3880	4110	4280	4510	4690
2050	3330	3420	3420	3520	3620	3760	3980	4230	4430	4660	4940
2100	3330	3420	3420	3520	3620	3760	3980	4230	4430	4660	4940
2125	3330	3420	3420	3520	3620	3760	3980	4230	4430	4660	4940
2200	3430	3520	3520	3610	3710	3870	4100	4380	4560	4910	5100
2250	3430	3520	3520	3610	3710	3870	4100	4380	4560	4910	5100
2300	3690	3790	3790	3900	3980	4160	4370	4650	4880	5220	5450
2350	3690	3790	3790	3900	3980	4160	4370	4650	4880	5220	5450
2375	3690	3790	3790	3900	3980	4160	4370	4650	4880	5220	5450
2475	3870	3990	3990	4090	4190	4380	4610	4910	5200	5530	5710
2500	3870	3990	3990	4090	4190	4380	4610	4910	5200	5530	5710

### WYMIARY SPECJALNE\* - AUTOMATYCZNE SPIN

	Szerokość (mm)										
	2000 -2250	2260 -2375	2380 -2400	2410 -2500	2510 -2600	2610 -2750	2760 -3000	3010 -3250	3260 -3500	3510 -3750	3760 -4000
1900	3380	3470	3470	3550	3630	3780	4010	4240	4410	4650	4820
1950	3380	3470	3470	3550	3630	3780	4010	4240	4410	4650	4820
2000	3380	3470	3470	3550	3630	3780	4010	4240	4410	4650	4820
2050	3460	3550	3550	3650	3750	3890	4110	4370	4560	4790	5080
2100	3460	3550	3550	3650	3750	3890	4110	4370	4560	4790	5080
2125	3460	3550	3550	3650	3750	3890	4110	4370	4560	4790	5080
2200	3570	3650	3650	3740	3840	4000	4230	4510	4690	5040	5230
2250	3570	3650	3650	3740	3840	4000	4230	4510	4690	5040	5230
2300	3760	3860	3860	3970	4050	4230	4430	4720	4950	5290	5520
2350	3760	3860	3860	3970	4050	4230	4430	4720	4950	5290	5520
2375	3760	3860	3860	3970	4050	4230	4430	4720	4950	5290	5520
2475	4030	4140	4140	4250	4340	4530	4770	5070	5350	5680	5860
2500	4030	4140	4140	4250	4340	4530	4770	5070	5350	5680	5860

Napęd Shel 75

Napęd Shel 75L (Shel 75 + SH1)

Napęd Spin 23

Napęd Spin 22

\* Możliwość zamówienia wymiaru pośredniego tylko w przypadku szerokości. Wysokość bramy pozostaje bez zmian (1900, 1950, 2000, 2050, 2100, 2125, 2200, 2250, 2300, 2350, 2375, 2475, 2500 mm).

# Nice Simple Classic ręczne - sprężyny skrotne

## Charakterystyka bram SIMPLE CLASSIC:

- Powierzchnia sekcji w strukturze **Woodgrain** od strony zewn., od wewnątrz przetłoczenia wąskie Stucco,
- Segmenty wykonane z blachy stalowej o grubości 0,45 mm, ocynkowanej ogniowo, powleczonej poliuretanem,
- Wypełnienie sekcji stanowi bezfreonowa pianka poliuretanowa o grubości ok. 40 mm,
- Konstrukcja nośna stalowa, ocynkowana ogniowo,
- System wyważania na sprężynach skrętnych testowanych na min. 15 000 cykli,
- Brama standardowo wyposażona w zabezpieczenie w przypadku pęknięcia sprężyn,
- Bezpieczna konstrukcja sekcji uniemożliwiająca przycięcie palców od strony zewn. i wewn., zarówno podczas otwierania, jak i zamykania bramy,
- W bramach o szerokości powyżej 4750 mm stosowane są profile usztywniające.
- Bez klamki zewnętrznej i zamka,
- Wewnętrzny rygiel blokujący,
- **Przy wyborze opcji „Klamka zewnętrzna z zamkiem” brama w konfiguracji bez wewnętrznego ryglu blokującego.**

Gwarancja: Bramy - 24 miesiące od daty sprzedaży.

## Wymiary specjalne - uwagi:

- Cena wymiarów pośrednich wg najbliższego, **wyższego** przedziału wymiarowego,
- Minimalna dostępna szerokość na zamówienie 2000, wysokość 1700 mm,
- Wysokość bramy uzyskiwana jest poprzez regulację wysokości dolnej i górnej sekcji.

[Opcje dodatkowe str. 66-67](#)

## Kolory podstawowe (Woodgrain)

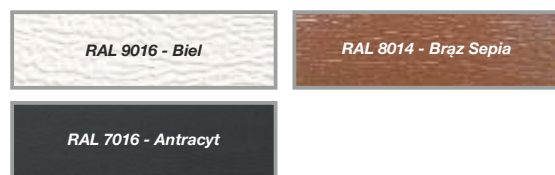

## Kolory standardowe (Woodgrain)



## Dowolny kolor RAL (Woodgrain) - z wyłączeniem kolorów perłowych, fluorescencyjnych i metalizowanych



Tabela z wymiarami bram ręcznych - kolory podstawowe - ceny netto

		Szerokość (mm) - Dostępność co 10 mm										
		2000-2200	2210-2300	2310-2400	2410-2500	2510-2600	2610-2700	2710-2800	2810-2900	2910-3000	3010-3100	3110-3200
Wysokość (mm) Dostępność co 10 mm	1700-2000	2 530	2 590	2 660	2 730	2 810	2 900	2 950	3 030	3 150	3 220	3 280
	2010-2125	2 590	2 660	2 720	2 820	2 910	2 970	3 030	3 130	3 230	3 320	3 400
	2130-2250	2 660	2 740	2 810	2 880	2 970	3 050	3 120	3 210	3 320	3 430	3 490
	2260-2375	2 840	2 940	3 010	3 110	3 180	3 270	3 340	3 450	3 520	3 610	3 710
	2380-2500	3 020	3 120	3 210	3 300	3 390	3 480	3 560	3 680	3 760	3 850	3 920
	2510-2625	3 130	3 210	3 300	3 390	3 490	3 570	3 680	3 790	3 870	3 970	4 120
	2630-2750	3 170	3 280	3 370	3 470	3 560	3 650	3 760	3 860	3 960	4 120	4 210
	2760-2875	3 360	3 450	3 520	3 640	3 720	3 840	3 920	4 120	4 200	4 330	4 410
	2880-3000	3 470	3 560	3 630	3 730	3 850	3 960	4 120	4 250	4 330	4 430	4 580

Tabela z wymiarami bram ręcznych - kolory standardowe - ceny netto

		Szerokość (mm) - Dostępność co 10 mm										
		2000-2200	2210-2300	2310-2400	2410-2500	2510-2600	2610-2700	2710-2800	2810-2900	2910-3000	3010-3100	3110-3200
Wysokość (mm) Dostępność co 10 mm	1700-2000	2 870	2 950	3 030	3 120	3 210	3 320	3 380	3 490	3 620	3 700	3 780
	2010-2125	2 960	3 040	3 120	3 230	3 340	3 420	3 500	3 610	3 720	3 830	3 930
	2130-2250	3 040	3 150	3 230	3 320	3 430	3 520	3 610	3 710	3 850	3 970	4 050
	2260-2375	3 250	3 360	3 460	3 570	3 660	3 770	3 860	3 990	4 070	4 190	4 300
	2380-2500	3 450	3 570	3 670	3 790	3 890	4 010	4 100	4 240	4 340	4 450	4 540
	2510-2625	3 580	3 680	3 790	3 900	4 030	4 120	4 250	4 380	4 480	4 610	4 780
	2630-2750	3 640	3 770	3 880	4 010	4 110	4 230	4 360	4 480	4 610	4 790	4 900
	2760-2875	3 860	3 970	4 050	4 200	4 300	4 440	4 550	4 770	4 870	5 020	5 130
	2880-3000	3 990	4 100	4 190	4 310	4 450	4 600	4 780	4 930	5 030	5 160	5 330

Tabela z wymiarami bram ręcznych - dowolny kolor RAL\* - ceny netto

		Szerokość (mm) - Dostępność co 10 mm										
		2000-2200	2210-2300	2310-2400	2410-2500	2510-2600	2610-2700	2710-2800	2810-2900	2910-3000	3010-3100	3110-3200
Wysokość (mm) Dostępność co 10 mm	1700-2000	2 950	3 030	3 110	3 210	3 300	3 410	3 480	3 580	3 720	3 800	3 890
	2010-2125	3 040	3 120	3 210	3 320	3 430	3 510	3 600	3 710	3 830	3 950	4 040
	2130-2250	3 130	3 240	3 320	3 420	3 520	3 620	3 720	3 820	3 960	4 090	4 180
	2260-2375	3 340	3 460	3 550	3 670	3 770	3 880	3 970	4 100	4 190	4 310	4 430
	2380-2500	3 550	3 660	3 770	3 890	4 000	4 120	4 220	4 360	4 470	4 580	4 680
	2510-2625	3 680	3 780	3 900	4 010	4 140	4 240	4 370	4 510	4 620	4 750	4 920
	2630-2750	3 750	3 880	3 990	4 120	4 240	4 360	4 490	4 610	4 750	4 930	5 050
	2760-2875	3 960	4 080	4 170	4 330	4 430	4 570	4 680	4 920	5 020	5 170	5 290
	2880-3000	4 100	4 210	4 320	4 440	4 590	4 730	4 920	5 080	5 180	5 320	5 500

\* Z wyłączeniem kolorów perłowych, fluorescencyjnych i metalizowanych.

# Nice Simple Classic ręczne - wymiary specjalne

Szerokość (mm) - Dostępność co 10 mm

3210-3300	3310-3400	3410-3500	3510-3600	3610-3700	3710-3800	3810-3900	3910-4000	4010-4100	4110-4200	4210-4300	4310-4400	4410-4500	4510-4600	4610-4700	4710-4800	4810-4900	4910-5000	5010-5250	5260-5500	5510-5750	5760-6000
3370	3440	3500	3570	3650	3720	3800	3870	3940	4030	4230	4290	4370	4430	4510	4810	4880	4950	5290	5490	6000	6160
3460	3530	3620	3690	3760	3840	3910	4100	4180	4240	4350	4410	4480	4590	4660	4910	5000	5050	5410	5610	6180	6370
3580	3640	3730	3800	3920	4070	4130	4220	4310	4420	4510	4570	4640	4710	4780	5040	5180	5250	5610	5820	6360	6550
3780	3850	3970	4150	4210	4310	4380	4500	4590	4650	4740	4810	4890	5020	5090	5350	5450	5510	5940	6120		
4040	4210	4290	4380	4470	4600	4680	4740	4910	4930	5020	5150	5230	5300	5380	5740	5840	5900	6210	6410		
4210	4310	4370	4510	4600	4690	4830	4920	5000	5080	5170	5320	5410	5490	5560	5950	5970					
4320	4400	4510	4650	4800	4890	4970	5090	5140	5310	5390	5470	5570	5640	5820							
4560	4650	4790	4950	5040	5120	5220	5340	5490	5570	5650	5740	5880									
4670	4760	4870	5060	5160	5260	5380	5470	5620	5700	5800											

Szerokość (mm) - Dostępność co 10 mm

3210-3300	3310-3400	3410-3500	3510-3600	3610-3700	3710-3800	3810-3900	3910-4000	4010-4100	4110-4200	4210-4300	4310-4400	4410-4500	4510-4600	4610-4700	4710-4800	4810-4900	4910-5000	5010-5250	5260-5500	5510-5750	5760-6000
3880	3970	4050	4130	4230	4310	4410	4490	4580	4680	4900	4980	5070	5150	5240	5560	5650	5730	6110	6340	6900	7100
4010	4090	4200	4280	4370	4470	4560	4760	4860	4940	5060	5140	5220	5360	5440	5710	5810	5880	6280	6520	7130	7360
4160	4240	4340	4430	4570	4740	4820	4920	5030	5160	5260	5340	5430	5520	5600	5880	6040	6120	6530	6790	7360	7600
4390	4480	4620	4810	4890	5010	5100	5240	5350	5430	5540	5620	5730	5870	5960	6240	6360	6440	6910	7140		
4680	4870	4980	5080	5190	5340	5440	5520	5710	5740	5860	6010	6110	6200	6290	6670	6790	6870	7230	7480		
4890	5000	5090	5240	5360	5470	5630	5730	5840	5940	6050	6220	6330	6430	6520	6930	6970					
5020	5130	5260	5420	5590	5700	5800	5950	6020	6210	6310	6410	6540	6630	6820							
5300	5410	5570	5750	5870	5980	6090	6240	6400	6510	6610	6730	6890									
5440	5560	5690	5910	6030	6150	6290	6410	6580	6690	6810											

Szerokość (mm) - Dostępność co 10 mm

3210-3300	3310-3400	3410-3500	3510-3600	3610-3700	3710-3800	3810-3900	3910-4000	4010-4100	4110-4200	4210-4300	4310-4400	4410-4500	4510-4600	4610-4700	4710-4800	4810-4900	4910-5000	5010-5250	5260-5500	5510-5750	5760-6000
3990	4080	4170	4250	4360	4440	4540	4630	4720	4830	5050	5130	5220	5310	5400	5720	5810	5900	6290	6530	7090	7300
4130	4210	4330	4410	4510	4600	4700	4910	5000	5090	5220	5300	5380	5520	5610	5880	5990	6060	6470	6720	7340	7580
4280	4370	4480	4570	4710	4880	4970	5070	5180	5320	5430	5510	5600	5690	5780	6070	6230	6310	6730	7000	7580	7830
4530	4610	4760	4960	5040	5160	5260	5400	5520	5600	5710	5800	5910	6060	6150	6430	6550	6640	7120	7360		
4820	5020	5120	5230	5340	5510	5610	5690	5890	5920	6040	6190	6300	6390	6490	6880	7000	7090	7450	7710		
5030	5150	5240	5410	5530	5640	5800	5910	6020	6130	6240	6410	6530	6630	6730	7140	7190					
5180	5290	5420	5590	5770	5880	5980	6140	6210	6400	6510	6620	6750	6840	7040							
5460	5580	5740	5930	6050	6160	6280	6430	6600	6710	6820	6940	7110									
5610	5730	5870	6090	6220	6340	6490	6610	6780	6900	7030											

# Nice Simple Classic automatyczne - sprężyny skrętne

## Charakterystyka bram SIMPLE CLASSIC:

- Powierzchnia sekcji w strukturze **Woodgrain** od strony zewn., od wewnątrz przetłoczenia wąskie Stucco,
- Segmenty wykonane z blachy stalowej o grubości 0,45 mm, ocynkowanej ogniowo, powleczonej poliuretanem,
- Wypełnienie sekcji stanowi bezfreonowa pianka poliuretanowa o grubości ok. 40 mm,
- Konstrukcja nośna stalowa, ocynkowana ogniowo,
- System wyważania na sprężynach skrętnych testowanych na min. 15 000 cykli,
- Brama standardowo wyposażona w zabezpieczenie w przypadku pęknięcia sprężyn,
- Bezpieczna konstrukcja sekcji uniemożliwiająca przycięcie palców od strony zewn. i wewn., zarówno podczas otwierania, jak i zamykania bramy,
- W bramach o szerokości powyżej 4750 mm stosowane są profile usztywniające.
- Bez klamki zewnętrznej i zamka,
- Wewnętrzny rygiel blokujący,
- **Przy wyborze opcji „Klamka zewnętrzna z zamkiem” brama w konfiguracji bez wewnętrznego ryglu blokującego.**

Gwarancja: Bramy - 24 miesiące od daty sprzedaży.

## Wymiary specjalne - uwagi:

- Cena wymiarów pośrednich wg najbliższego, **wyższego** przedziału wymiarowego,
- Minimalna dostępna szerokość na zamówienie 2000, wysokość 1700 mm,
- Wysokość bramy uzyskiwana jest poprzez regulację wysokości dolnej i górnej sekcji.

## Opcje dodatkowe str. 66-67

### Kolory podstawowe (Woodgrain)

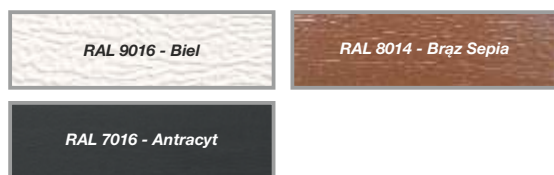

### Kolory standardowe (Woodgrain)



### Dowolny kolor RAL (Woodgrain) - z wyłączeniem kolorów perłowych, fluorescencyjnych i metalizowanych



Tabela z wymiarami bram automatycznych - kolory podstawowe - ceny netto

		Szerokość (mm) - Dostępność co 10 mm										
		2000-2200	2210-2300	2310-2400	2410-2500	2510-2600	2610-2700	2710-2800	2810-2900	2910-3000	3010-3100	3110-3200
Wysokość (mm) Dostępność co 10 mm	1700-2000	3 230	3 290	3 360	3 430	3 510	3 590	3 650	3 730	3 850	3 910	3 980
	2010-2125	3 290	3 360	3 420	3 520	3 600	3 670	3 730	3 830	3 920	4 020	4 100
	2130-2250	3 360	3 440	3 510	3 580	3 670	3 740	3 820	3 900	4 020	4 130	4 190
	2260-2375*	3 540	3 640	3 710	3 810	3 880	3 970	4 040	4 150	4 210	4 310	4 410
	2380-2500	3 810	3 900	3 990	4 080	4 170	4 260	4 340	4 460	4 540	4 630	4 700
	2510-2625	3 910	3 990	4 080	4 170	4 280	4 350	4 460	4 570	4 650	4 760	4 910
	2630-2750	3 960	4 060	4 150	4 250	4 340	4 440	4 540	4 640	4 750	4 910	4 990
	2760-2875	4 150	4 230	4 300	4 430	4 500	4 620	4 700	4 910	4 980	5 110	5 200
	2880-3000	4 260	4 340	4 410	4 510	4 630	4 750	4 910	5 040	5 110	5 220	5 370

\* Dopłata do bramy automatycznej - szczegóły strona 66

Tabela z wymiarami bram automatycznych - kolory standardowe - ceny netto

		Szerokość (mm) - Dostępność co 10 mm										
		2000-2200	2210-2300	2310-2400	2410-2500	2510-2600	2610-2700	2710-2800	2810-2900	2910-3000	3010-3100	3110-3200
Wysokość (mm) Dostępność co 10 mm	1700-2000	3 570	3 650	3 730	3 820	3 910	4 010	4 080	4 180	4 320	4 400	4 480
	2010-2125	3 660	3 740	3 820	3 930	4 030	4 110	4 200	4 310	4 420	4 530	4 630
	2130-2250	3 740	3 850	3 930	4 020	4 120	4 220	4 310	4 410	4 550	4 670	4 750
	2260-2375*	3 950	4 060	4 150	4 270	4 360	4 470	4 560	4 680	4 770	4 880	5 000
	2380-2500	4 230	4 350	4 460	4 570	4 680	4 790	4 890	5 020	5 130	5 230	5 330
	2510-2625	4 360	4 460	4 580	4 680	4 810	4 900	5 030	5 170	5 260	5 390	5 560
	2630-2750	4 430	4 560	4 660	4 790	4 900	5 020	5 140	5 260	5 390	5 570	5 680
	2760-2875	4 640	4 750	4 840	4 990	5 080	5 220	5 330	5 560	5 650	5 800	5 910
	2880-3000	4 770	4 880	4 980	5 100	5 240	5 380	5 560	5 710	5 810	5 940	6 120

\* Dopłata do bramy automatycznej - szczegóły strona 66

Tabela z wymiarami bram automatycznych - dowolny kolor RAL\*\* - ceny netto

		Szerokość (mm) - Dostępność co 10 mm										
		2000-2200	2210-2300	2310-2400	2410-2500	2510-2600	2610-2700	2710-2800	2810-2900	2910-3000	3010-3100	3110-3200
Wysokość (mm) Dostępność co 10 mm	1700-2000	3 650	3 730	3 810	3 910	4 000	4 110	4 180	4 280	4 420	4 500	4 590
	2010-2125	3 740	3 820	3 910	4 020	4 130	4 210	4 300	4 410	4 530	4 650	4 740
	2130-2250	3 830	3 930	4 020	4 120	4 220	4 320	4 420	4 520	4 660	4 790	4 880
	2260-2375*	4 040	4 150	4 250	4 370	4 470	4 580	4 670	4 800	4 890	5 010	5 130
	2380-2500	4 330	4 450	4 560	4 680	4 790	4 910	5 010	5 150	5 250	5 360	5 460
	2510-2625	4 460	4 560	4 680	4 790	4 920	5 020	5 160	5 300	5 400	5 530	5 700
	2630-2750	4 530	4 660	4 770	4 910	5 020	5 140	5 270	5 400	5 530	5 720	5 830
	2760-2875	4 750	4 860	4 950	5 110	5 210	5 360	5 470	5 700	5 800	5 960	6 070
	2880-3000	4 880	5 000	5 100	5 220	5 370	5 520	5 700	5 860	5 960	6 100	6 280

\* Dopłata do bramy automatycznej - szczegóły strona 66

\*\* Z wyłączeniem kolorów perłowych, fluorescencyjnych i metalizowanych.



# Nice Simple Classic automatyczne - wymiary specjalne

Szerokość (mm) - Dostępność co 10 mm

3210-3300	3310-3400	3410-3500	3510-3600	3610-3700	3710-3800	3810-3900	3910-4000	4010-4100	4110-4200	4210-4300	4310-4400	4410-4500	4510-4600	4610-4700	4710-4800	4810-4900	4910-5000	5010-5250	5260-5500	5510-5750	5760-6000
4060	4140	4200	4270	4350	4420	4500	4570	4640	4730	4930	4990	5070	5500	5570	5870	5940	6010	6350	6550	7060	7230
4160	4220	4320	4380	4460	4530	4610	4800	4880	4940	5050	5110	5170	5660	5720	5980	6060	6120	6470	6670	7240	7430
4280	4340	4430	4500	4620	4770	4830	4920	5000	5120	5210	5270	5330	5770	5840	6100	6240	6310	6680	6880	7420	7610
4480	4540	4670	4840	4910	5000	5080	5200	5290	5350	5440	5510	5590	6080	6150	6420	6510	6580	7000	7190		
4820	4990	5080	5160	5250	5390	5460	5530	5700	6150	6250	6370	6460	6520	6600	6960	7060	7120	7430	7630		
4990	5090	5150	5290	5390	5480	6060	6140	6220	6310	6390	6540	6640	6710	6780	7170	7190					
5100	5190	5290	5430	5580	6110	6190	6320	6360	6530	6610	6690	6790	6870	7040							
5350	5430	5570	6170	6270	6350	6440	6560	6710	6790	6870	6970	7100									
5450	5550	5660	6290	6390	6480	6600	6690	6840	6930	7020											

 Napęd Spin 23

 Napęd Spin 41 (SN6041 + SNA30)

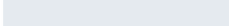
 Napęd Spin 22

 Napęd Spin 41L (SN6041 + SNA6)

Szerokość (mm) - Dostępność co 10 mm

3210-3300	3310-3400	3410-3500	3510-3600	3610-3700	3710-3800	3810-3900	3910-4000	4010-4100	4110-4200	4210-4300	4310-4400	4410-4500	4510-4600	4610-4700	4710-4800	4810-4900	4910-5000	5010-5250	5260-5500	5510-5750	5760-6000
4580	4670	4750	4830	4930	5010	5110	5190	5280	5380	5600	5680	5770	6210	6300	6620	6710	6790	7170	7410	7960	8160
4710	4790	4900	4980	5070	5160	5250	5460	5560	5640	5760	5840	5920	6420	6500	6770	6870	6940	7340	7580	8190	8420
4860	4940	5040	5130	5270	5430	5520	5620	5720	5860	5960	6040	6120	6580	6660	6950	7100	7190	7600	7850	8430	8670
5090	5170	5320	5510	5590	5710	5800	5940	6050	6120	6240	6320	6420	6940	7020	7300	7420	7500	7970	8200		
5460	5660	5760	5860	5970	6130	6220	6310	6500	6970	7080	7230	7330	7420	7510	7900	8010	8100	8450	8700		
5670	5780	5870	6030	6140	6250	6850	6960	7060	7170	7270	7440	7560	7650	7750	8150	8190					
5810	5910	6040	6200	6380	6930	7020	7170	7240	7430	7530	7630	7760	7850	8040							
6080	6190	6350	6980	7090	7200	7320	7460	7630	7730	7840	7950	8110									
6220	6340	6470	7130	7250	7370	7510	7630	7800	7910	8030											

 Napęd Spin 23

 Napęd Spin 41 (SN6041 + SNA30)

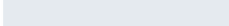
 Napęd Spin 22

 Napęd Spin 41L (SN6041 + SNA6)

Szerokość (mm) - Dostępność co 10 mm

3210-3300	3310-3400	3410-3500	3510-3600	3610-3700	3710-3800	3810-3900	3910-4000	4010-4100	4110-4200	4210-4300	4310-4400	4410-4500	4510-4600	4610-4700	4710-4800	4810-4900	4910-5000	5010-5250	5260-5500	5510-5750	5760-6000
4690	4780	4870	4950	5050	5140	5240	5330	5420	5520	5740	5830	5920	6370	6460	6780	6870	6960	7350	7590	8150	8360
4830	4910	5030	5110	5200	5300	5390	5610	5700	5790	5910	6000	6080	6580	6670	6940	7050	7130	7530	7780	8400	8640
4980	5070	5170	5270	5410	5580	5670	5770	5880	6020	6130	6210	6300	6760	6840	7130	7290	7380	7800	8060	8640	8900
5220	5310	5460	5660	5740	5860	5960	6100	6220	6290	6410	6500	6610	7120	7210	7500	7620	7700	8180	8430		
5600	5800	5910	6020	6130	6290	6390	6480	6670	7150	7270	7420	7530	7610	7710	8100	8220	8310	8680	8940		
5820	5940	6030	6190	6310	6420	7030	7140	7240	7350	7470	7640	7760	7860	7950	8370	8410					
5960	6070	6200	6370	6550	7100	7210	7360	7430	7630	7730	7840	7970	8070	8260							
6250	6360	6520	7150	7280	7380	7510	7660	7830	7940	8050	8170	8330									
6390	6520	6650	7310	7440	7560	7710	7830	8010	8120	8250											

 Napęd Spin 23

 Napęd Spin 41 (SN6041 + SNA30)

 Napęd Spin 22

 Napęd Spin 41L (SN6041 + SNA6)

# Nice Simple Premium i Design E120 - sprężyny naciągowe

## Wymiary standardowe, kolory podstawowe

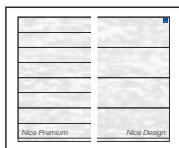

### Charakterystyka bram SIMPLE PREMIUM I DESIGN E120:

- Powierzchnia sekcji w strukturze **Woodgrain** od strony zewnętrznej, od wewnątrz przetłoczenia wąskie Stucco,
- Segmenty wykonane z blachy stalowej o grubości 0,45 mm, ocynkowane ognioowo, powleczonej poliestrem,
- Wypełnienie sekcji stanowi bezfreonowa pianka poliuretanowa o grubości ok. 40 mm,
- Konstrukcja nośna stalowa, ocynkowana ognioowo,

- System wyważania na sprężynach naciągowych testowanych na min. 15 000 cykli,
- Bezpieczna konstrukcja sekcji uniemożliwiająca przycięcie palców od strony zewnętrznej i wewnętrznej zarówno podczas otwierania, jak i zamykania bramy.

Gwarancja\*\*: Bramy i automatyka - 24 miesiące od daty sprzedaży.

### Kolory podstawowe Woodgrain:

- RAL 9016 (Biel),
- RAL 8014 (Brąz Sepia)
- RAL 7016 (Antracyt).

### Standardowe wyposażenie bram ręcznych:

- bez klamki zewnętrznej i zamka,
- wewnętrzny rygiel blokujący,
- zestaw montażowy (kołki i śruby montażowe do podłoża).

Przy wyborze opcji „Klamka zewnętrzna z zamkiem” brama bez wewnętrznego rygla blokującego.

### Standardowe wyposażenie bram automatycznych:

- bez klamki zewnętrznej i zamka,
- wewnętrzny rygiel blokujący,
- zestaw montażowy (kołki i śruby montażowe do podłoża).

Przy wyborze opcji „Klamka zewnętrzna z zamkiem” brama bez wewnętrznego rygla blokującego.

### WYMIARY STANDARDOWE - RĘCZNE

#### Szerokość (mm)

Wysokość (mm)	2250	2375	2400	2500	2600	2750	3000	3250	3500	3750	4000
	1900	2260	2320	2320	2390	2450	2570	2750	2930	3050	3240
1950	2260	2320	2320	2390	2450	2570	2750	2930	3050	3240	3370
2000	2260	2320	2320	2390	2450	2570	2750	2930	3050	3240	3370
2050	2320	2380	2380	2450	2530	2650	2810	3020	3160	3340	3580
2100	2320	2380	2380	2450	2530	2650	2810	3020	3160	3340	3580
2125	2320	2380	2380	2450	2530	2650	2810	3020	3160	3340	3580
2200	2390	2450	2450	2520	2590	2720	2900	3120	3250	3550	3680
2250	2390	2450	2450	2520	2590	2720	2900	3120	3250	3550	3680
2300	2560	2630	2630	2710	2780	2920	3060	3300	3460	3750	3920
2350	2560	2630	2630	2710	2780	2920	3060	3300	3460	3750	3920
2375	2560	2630	2630	2710	2780	2920	3060	3300	3460	3750	3920
2475	2720	2790	2790	2870	2950	3100	3280	3520	3740	4010	4130
2500	2720	2790	2790	2870	2950	3100	3280	3520	3740	4010	4130

### WYMIARY STANDARDOWE - AUTOMATYCZNE SHEL

#### Szerokość (mm)

Wysokość (mm)	2250	2375	2400	2500	2600	2750	3000	3250	3500	3750	4000
	1900	2810	2860	2860	2930	2990	3110	3290	3470	3590	3780
1950	2810	2860	2860	2930	2990	3110	3290	3470	3590	3780	3910
2000	2810	2860	2860	2930	2990	3110	3290	3470	3590	3780	3910
2050	2860	2920	2920	3000	3080	3190	3350	3560	3700	3880	4110
2100	2860	2920	2920	3000	3080	3190	3350	3560	3700	3880	4110
2125	2860	2920	2920	3000	3080	3190	3350	3560	3700	3880	4110
2200	2940	2990	2990	3060	3130	3260	3440	3650	3790	4090	4220
2250	2940	2990	2990	3060	3130	3260	3440	3650	3790	4090	4220
2300	3160	3230	3230	3310	3380	3520	3660	3900	4060	4350	4510
2350	3160	3230	3230	3310	3380	3520	3660	3900	4060	4350	4510
2375	3160	3230	3230	3310	3380	3520	3660	3900	4060	4350	4510
2475	3320	3400	3400	3470	3550	3700	3880	4110	4340	4610	4730
2500	3320	3400	3400	3470	3550	3700	3880	4110	4340	4610	4730

Napęd Shel 75

Napęd Shel 75L (Shel 75 + SH1)

### WYMIARY STANDARDOWE - AUTOMATYCZNE SPIN

#### Szerokość (mm)

Wysokość (mm)	2250	2375	2400	2500	2600	2750	3000	3250	3500	3750	4000
	1900	2960	3010	3010	3080	3140	3260	3440	3620	3740	3920
1950	2960	3010	3010	3080	3140	3260	3440	3620	3740	3920	4050
2000	2960	3010	3010	3080	3140	3260	3440	3620	3740	3920	4050
2050	3010	3070	3070	3150	3230	3340	3500	3710	3850	4030	4260
2100	3010	3070	3070	3150	3230	3340	3500	3710	3850	4030	4260
2125	3010	3070	3070	3150	3230	3340	3500	3710	3850	4030	4260
2200	3090	3140	3140	3210	3280	3410	3590	3800	3930	4240	4370
2250	3090	3140	3140	3210	3280	3410	3590	3800	3930	4240	4370
2300	3250	3320	3320	3400	3470	3610	3750	3990	4150	4430	4600
2350	3250	3320	3320	3400	3470	3610	3750	3990	4150	4430	4600
2375	3250	3320	3320	3400	3470	3610	3750	3990	4150	4430	4600
2475	3490	3570	3570	3650	3730	3870	4050	4290	4510	4780	4900
2500	3490	3570	3570	3650	3730	3870	4050	4290	4510	4780	4900

Napęd Spin 23

Napęd Spin 22

# Nice Simple Premium i Design - sprężyny skrętne

## Wymiary standardowe, kolory podstawowe



### Charakterystyka bram SIMPLE PREMIUM I DESIGN:

- Powierzchnia sekcji w strukturze **Woodgrain** od strony zewnętrznej, od wewnątrz przetłoczenia wąskie Stucco,
- Segmenty wykonane z blachy stalowej o grubości 0,45 mm, ocynkowane ogniu, powleczonej poliestrem,
- Wypełnienie sekcji stanowi bezfreonowa pianka poliuretanowa o grubości ok. 40 mm,
- Konstrukcja nośna stalowa, ocynkowana ogniu,

- System wyważania na sprężynach skrętnych testowanych na min. 15 000 cykli,
- Brama standardowo wyposażona w zabezpieczenie w przypadku pęknięcia sprężyn,
- Bezpieczna konstrukcja sekcji uniemożliwiająca przycięcie palców od strony zewn. i wewn., zarówno podczas otwierania, jak i zamykania bramy,
- W bramach o szerokości powyżej 4750 mm stosowane są profile usztywniające.

**Gwarancja\*\*:** Bramy i automatyka - 24 miesiące od daty sprzedaży.

Lista dostępnych opcji dodatkowych strona 66-67

### Kolory podstawowe (Woodgrain)

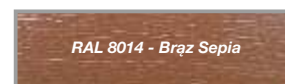
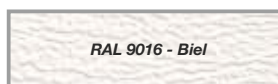

Kolory podstawowe Woodgrain:	Standardowe wyposażenie bram ręcznych:	Standardowe wyposażenie bram automatycznych:
<ul style="list-style-type: none"> <li>• RAL 9016 (Biel),</li> <li>• RAL 8014 (Brąz Sepia),</li> <li>• RAL 7016 (Antracyt).</li> </ul>	<ul style="list-style-type: none"> <li>• bez klamki zewnętrznej i zamka,</li> <li>• wewnętrzny rygiel blokujący,</li> <li>• zestaw montażowy (kołki i śruby montażowe do podłoża).</li> </ul> <p>Przy wyborze opcji „Klamka zewnętrzna z zamkiem” brama bez wewnętrznego rygla blokującego.</p>	<ul style="list-style-type: none"> <li>• bez klamki zewnętrznej i zamka,</li> <li>• wewnętrzny rygiel blokujący,</li> <li>• zestaw montażowy (kołki i śruby montażowe do podłoża).</li> </ul> <p>Przy wyborze opcji „Klamka zewnętrzna z zamkiem” brama bez wewnętrznego rygla blokującego.</p>

### WYMIARY STANDARDOWE - RĘCZNE

		Szerokość (mm)														
		2400	2500	2600	2750	3000	3250	3500	3750	4000	4250	4500	4750	5000	5250	5500
Wysokość (mm)	2000	2570	2650	2720	2850	3050	3260	3390	3590	3740	4100	4220	4650	4780	5120	5310
	2100	2640	2720	2810	2940	3120	3350	3510	3710	3970	4200	4330	4750	4890	5230	5430
	2125	2640	2720	2810	2940	3120	3350	3510	3710	3970	4200	4330	4750	4890	5230	5430
	2200	2720	2790	2870	3020	3220	3460	3610	3940	4090	4360	4490	4880	5070	5430	5630
	2250	2720	2790	2870	3020	3220	3460	3610	3940	4090	4360	4490	4880	5070	5430	5630
	2375	2920	3000	3080	3240	3400	3660	3850	4160	4350	4590	4730	5180	5340	5690	5870
	2500	3100	3190	3280	3440	3640										

### WYMIARY STANDARDOWE - AUTOMATYCZNE SHEL

		Szerokość (mm)								
		2400	2500	2600	2750	3000	3250	3500	3750	4000
Wysokość (mm)	2000	3110	3190	3260	3390	3590	3800	3930	4130	4280
	2100	3180	3270	3350	3480	3660	3890	4050	4250	4510
	2125	3180	3270	3350	3480	3660	3890	4050	4250	4510
	2200	3260	3330	3410	3560	3760	4000	4140	4480	4620
	2250	3260	3330	3410	3560	3760	4000	4140	4480	4620
	2375	3520	3610	3680	3840	4000	4260	4440	4760	4940
	2500	3700	3790	3880	4040	4240				

Napęd Shel 75

Napęd Shel 75L (Shel 75 + SH1)

### WYMIARY STANDARDOWE - AUTOMATYCZNE SPIN

		Szerokość (mm)														
		2400	2500	2600	2750	3000	3250	3500	3750	4000	4250	4500	4750	5000	5250	5500
Wysokość (mm)	2000	3260	3340	3410	3540	3740	3940	4080	4280	4420	4780	4900	5690	5820	6150	6340
	2100	3330	3410	3500	3630	3810	4040	4190	4390	4650	4890	5010	5790	5930	6270	6460
	2125	3330	3410	3500	3630	3810	4040	4190	4390	4650	4890	5010	5790	5930	6270	6460
	2200	3410	3480	3560	3700	3910	4140	4290	4630	4770	5040	5160	5920	6110	6460	6660
	2250	3410	3480	3560	3700	3910	4140	4290	4630	4770	5040	5160	5920	6110	6460	6660
	2375*	3610	3690	3770	3930	4090	4350	4530	4850	5030	5270	5410	6210	6370	6730	6900
	2500	3880	3960	4050	4210	4410										

Napęd Spin 23

Napęd Spin 22

Napęd Spin 41 (SN6041 + SNA30)

\* Do bramy automatycznej o wysokości 2375 mm z prowadzeniem obniżonym L konieczna zamiana napędu na SPIN 22 lub SPIN 41L. Szczegóły strona 66

\*\* Szczegóły dotyczące gwarancji na bramy i automatykę w karcie gwarancyjnej Nice.

# Nice Simple Premium i Design E120 - sprężyny naciągowe

## Wymiary standardowe, kolory standardowe



### Charakterystyka bram SIMPLE PREMIUM I DESIGN E120:

- Powierzchnia sekcji w strukturze **Woodgrain** od strony zewnętrznej, od wewnątrz przetłoczenia wąskie Stucco,
- Segmenty wykonane z blachy stalowej o grubości 0,45 mm, ocynkowane ogniuo, powleczonej poliestrem,
- Wypełnienie sekcji stanowi bezfreonowa pianka poliuretanowa o grubości ok. 40 mm,
- Konstrukcja nośna stalowa, ocynkowana ogniuo,

- System wyważania na sprężynach naciągowych testowanych na min. 15 000 cykli,
- Bezpieczna konstrukcja sekcji uniemożliwiająca przycięcie palców od strony zewnętrznej i wewnętrznej zarówno podczas otwierania, jak i zamykania bramy.

Gwarancja\*\*: Bramy i automatyka - 24 miesiące od daty sprzedaży.

### Kolory standardowe Woodgrain:

- RAL 8017 Brąz Czekoladowy,
- RAL 9006 Srebrny,
- RAL 7035 Jasnoszary.

### Standardowe wyposażenie bram ręcznych:

- bez klamki zewnętrznej i zamka,
- wewnętrzny rygiel blokujący,
- zestaw montażowy (kołki i śruby montażowe do podłoża).

Przy wyborze opcji „Klamka zewnętrzna z zamkiem” brama bez wewnętrznego rygla blokującego.

### Standardowe wyposażenie bram automatycznych:

- bez klamki zewnętrznej i zamka,
- wewnętrzny rygiel blokujący,
- zestaw montażowy (kołki i śruby montażowe do podłoża).

Przy wyborze opcji „Klamka zewnętrzna z zamkiem” brama bez wewnętrznego rygla blokującego.

### WYMIARY STANDARDOWE - RĘCZNE

#### Szerokość (mm)

Wysokość (mm)	2250	2375	2400	2500	2600	2750	3000	3250	3500	3750	4000
	1900	2610	2690	2690	2770	2850	2990	3210	3440	3600	3820
1950	2610	2690	2690	2770	2850	2990	3210	3440	3600	3820	3990
2000	2610	2690	2690	2770	2850	2990	3210	3440	3600	3820	3990
2050	2690	2770	2770	2860	2960	3100	3300	3560	3740	3960	4230
2100	2690	2770	2770	2860	2960	3100	3300	3560	3740	3960	4230
2125	2690	2770	2770	2860	2960	3100	3300	3560	3740	3960	4230
2200	2790	2860	2860	2950	3040	3200	3420	3680	3860	4200	4380
2250	2790	2860	2860	2950	3040	3200	3420	3680	3860	4200	4380
2300	2970	3070	3070	3170	3250	3420	3610	3900	4110	4440	4650
2350	2970	3070	3070	3170	3250	3420	3610	3900	4110	4440	4650
2375	2970	3070	3070	3170	3250	3420	3610	3900	4110	4440	4650
2475	3150	3260	3260	3360	3450	3630	3860	4150	4420	4740	4910
2500	3150	3260	3260	3360	3450	3630	3860	4150	4420	4740	4910

### WYMIARY STANDARDOWE - AUTOMATYCZNE SHEL

#### Szerokość (mm)

Wysokość (mm)	2250	2375	2400	2500	2600	2750	3000	3250	3500	3750	4000
	1900	3150	3230	3230	3310	3390	3530	3750	3970	4130	4350
1950	3150	3230	3230	3310	3390	3530	3750	3970	4130	4350	4520
2000	3150	3230	3230	3310	3390	3530	3750	3970	4130	4350	4520
2050	3230	3310	3310	3410	3500	3640	3840	4090	4270	4490	4770
2100	3230	3310	3310	3410	3500	3640	3840	4090	4270	4490	4770
2125	3230	3310	3310	3410	3500	3640	3840	4090	4270	4490	4770
2200	3330	3410	3410	3490	3580	3730	3960	4220	4390	4740	4910
2250	3330	3410	3410	3490	3580	3730	3960	4220	4390	4740	4910
2300	3570	3670	3670	3770	3850	4020	4210	4490	4700	5030	5240
2350	3570	3670	3670	3770	3850	4020	4210	4490	4700	5030	5240
2375	3570	3670	3670	3770	3850	4020	4210	4490	4700	5030	5240
2475	3750	3860	3860	3960	4050	4230	4460	4740	5010	5330	5500
2500	3750	3860	3860	3960	4050	4230	4460	4740	5010	5330	5500

Napęd Shel 75

Napęd Shel 75L (Shel 75 + SH1)

### WYMIARY STANDARDOWE - AUTOMATYCZNE SPIN

#### Szerokość (mm)

Wysokość (mm)	2250	2375	2400	2500	2600	2750	3000	3250	3500	3750	4000
	1900	3300	3380	3380	3460	3540	3680	3900	4120	4280	4500
1950	3300	3380	3380	3460	3540	3680	3900	4120	4280	4500	4670
2000	3300	3380	3380	3460	3540	3680	3900	4120	4280	4500	4670
2050	3380	3460	3460	3550	3650	3790	3990	4240	4420	4640	4910
2100	3380	3460	3460	3550	3650	3790	3990	4240	4420	4640	4910
2125	3380	3460	3460	3550	3650	3790	3990	4240	4420	4640	4910
2200	3480	3550	3550	3640	3730	3880	4110	4370	4540	4880	5060
2250	3480	3550	3550	3640	3730	3880	4110	4370	4540	4880	5060
2300	3660	3760	3760	3850	3940	4110	4300	4580	4790	5120	5330
2350	3660	3760	3760	3850	3940	4110	4300	4580	4790	5120	5330
2375	3660	3760	3760	3850	3940	4110	4300	4580	4790	5120	5330
2475	3930	4030	4030	4130	4230	4400	4630	4910	5190	5500	5670
2500	3930	4030	4030	4130	4230	4400	4630	4910	5190	5500	5670

Napęd Spin 23

Napęd Spin 22



# Nice Simple Premium i Design - sprężyny skrętne

## Wymiary standardowe, kolory standardowe



### Charakterystyka bram SIMPLE PREMIUM I DESIGN:

- Powierzchnia sekcji w strukturze **Woodgrain** od strony zewnętrznej, od wewnątrz przetłoczenia wąskie Stucco,
- Segmenty wykonane z blachy stalowej o grubości 0,45 mm, ocynkowane ogniuowo, powleczonej poliestrem,
- Wypełnienie sekcji stanowi bezfreonowa pianka poliuretanowa o grubości ok. 40 mm,
- Konstrukcja nośna stalowa, ocynkowana ogniuowo,

- System wyważania na sprężynach skrętnych testowanych na min. 15 000 cykli,
- Brama standardowo wyposażona w zabezpieczenie w przypadku pęknięcia sprężyn,
- Bezpieczna konstrukcja sekcji uniemożliwiająca przycięcie palców od strony zewn. i wewn., zarówno podczas otwierania, jak i zamykania bramy,
- W bramach o szerokości powyżej 4750 mm stosowane są profile usztywniające.

**Gwarancja\*\*:** Bramy i automatyka - 24 miesiące od daty sprzedaży.

Lista dostępnych opcji dodatkowych strona 66-67

### Kolory standardowe (Woodgrain)

RAL 8017 - Brąz Czekoladowy

RAL 9006 - Srebrny

RAL 7035 - Jasnoszary

Kolory standardowe Woodgrain:	Standardowe wyposażenie bram ręcznych:	Standardowe wyposażenie bram automatycznych:
<ul style="list-style-type: none"> <li>• RAL 8017 Brąz Czekoladowy,</li> <li>• RAL 9006 Srebrny,</li> <li>• RAL 7035 Jasnoszary.</li> </ul>	<ul style="list-style-type: none"> <li>• bez klamki zewnętrznej i zamka,</li> <li>• wewnętrzny rygiel blokujący,</li> <li>• zestaw montażowy (kołki i śruby montażowe do podłoża).</li> </ul> <p>Przy wyborze opcji „Klamka zewnętrzna z zamkiem” brama bez wewnętrznego rygla blokującego.</p>	<ul style="list-style-type: none"> <li>• bez klamki zewnętrznej i zamka,</li> <li>• wewnętrzny rygiel blokujący,</li> <li>• zestaw montażowy (kołki i śruby montażowe do podłoża).</li> </ul> <p>Przy wyborze opcji „Klamka zewnętrzna z zamkiem” brama bez wewnętrznego rygla blokującego.</p>

### WYMIARY STANDARDOWE - RĘCZNE

		Szerokość (mm)														
		2400	2500	2600	2750	3000	3250	3500	3750	4000	4250	4500	4750	5000	5250	5500
Wysokość (mm)	2000	2940	3040	3120	3280	3520	3760	3930	4180	4360	4760	4920	5380	5560	5930	6160
	2100	3030	3140	3240	3390	3610	3890	4080	4330	4630	4900	5070	5540	5710	6090	6330
	2125	3030	3140	3240	3390	3610	3890	4080	4330	4630	4900	5070	5540	5710	6090	6330
	2200	3130	3230	3320	3490	3740	4030	4220	4600	4790	5100	5270	5710	5940	6340	6590
	2250	3130	3230	3320	3490	3740	4030	4220	4600	4790	5100	5270	5710	5940	6340	6590
	2375	3360	3460	3560	3740	3950	4260	4490	4850	5090	5370	5560	6050	6260	6660	6880
	2500	3570	3670	3780	3970	4220										

### WYMIARY STANDARDOWE - AUTOMATYCZNE SHEL

		Szerokość (mm)								
		2400	2500	2600	2750	3000	3250	3500	3750	4000
Wysokość (mm)	2000	3480	3580	3660	3820	4060	4300	4470	4710	4890
	2100	3570	3680	3780	3930	4150	4420	4620	4860	5160
	2125	3570	3680	3780	3930	4150	4420	4620	4860	5160
	2200	3670	3770	3860	4030	4280	4560	4750	5130	5310
	2250	3670	3770	3860	4030	4280	4560	4750	5130	5310
	2375	3960	4060	4160	4340	4550	4850	5080	5440	5670
	2500	4170	4270	4380	4570	4820				

Napęd Shel 75

Napęd Shel 75L (Shel 75 + SH1)

### WYMIARY STANDARDOWE - AUTOMATYCZNE SPIN

		Szerokość (mm)														
		2400	2500	2600	2750	3000	3250	3500	3750	4000	4250	4500	4750	5000	5250	5500
Wysokość (mm)	2000	3630	3720	3810	3960	4200	4440	4620	4860	5040	5430	5600	6420	6590	6960	7190
	2100	3720	3820	3930	4080	4300	4570	4770	5010	5310	5580	5750	6570	6740	7120	7360
	2125	3720	3820	3930	4080	4300	4570	4770	5010	5310	5580	5750	6570	6740	7120	7360
	2200	3820	3920	4010	4180	4430	4710	4900	5270	5460	5770	5940	6740	6970	7370	7610
	2250	3820	3920	4010	4180	4430	4710	4900	5270	5460	5770	5940	6740	6970	7370	7610
	2375*	4050	4150	4250	4430	4640	4940	5170	5530	5760	6050	6240	7080	7280	7680	7910
	2500	4340	4440	4550	4740	4990										

Napęd Spin 23

Napęd Spin 22

Napęd Spin 41 (SN6041 + SNA30)

\* Do bramy automatycznej o wysokości 2375 mm z prowadzeniem obniżonym L konieczna zamiana napędu na SPIN 22 lub SPIN 41L. Szczegóły strona 66

\*\* Szczegóły dotyczące gwarancji na bramy i automatykę w karcie gwarancyjnej Nice.

# Nice Simple Premium i Design E120 - sprężyny naciągowe

## Wymiary standardowe, dowolny kolor RAL



### Charakterystyka bram SIMPLE PREMIUM I DESIGN E120:

- Powierzchnia sekcji w strukturze **Woodgrain** od strony zewnętrznej, od wewnątrz przetłoczenia wąskie Stucco,
- Segmenty wykonane z blachy stalowej o grubości 0,45 mm, ocynkowane ognioowo, powleczonej poliestrem,
- Wypełnienie sekcji stanowi bezfreonowa pianka poliuretanowa o grubości ok. 40 mm,
- Konstrukcja nośna stalowa, ocynkowana ognioowo,

- System wyważania na sprężynach naciągowych testowanych na min. 15 000 cykli,
- Bezpieczna konstrukcja sekcji uniemożliwiająca przycięcie palców od strony zewnętrznej i wewnętrznej zarówno podczas otwierania, jak i zamykania bramy.

Gwarancja\*\*: Bramy i automatyka - 24 miesiące od daty sprzedaży.

### Kolory RAL Woodgrain:

- Dowolny kolor z palety RAL\*

\* z wyłączeniem kolorów perłowych, fluorescencyjnych i metalizowanych.

### Standardowe wyposażenie bram ręcznych:

- bez klamki zewnętrznej i zamka,
- wewnętrzny rygiel blokujący,
- zestaw montażowy (kołki i śruby montażowe do podłoża).

Przy wyborze opcji „Klamka zewnętrzna z zamkiem” brama bez wewnętrznego rygla blokującego.

### Standardowe wyposażenie bram automatycznych:

- bez klamki zewnętrznej i zamka,
- wewnętrzny rygiel blokujący,
- zestaw montażowy (kołki i śruby montażowe do podłoża).

Przy wyborze opcji „Klamka zewnętrzna z zamkiem” brama bez wewnętrznego rygla blokującego.

### WYMIARY STANDARDOWE - RĘCZNE

### Szerokość (mm)

	2250	2375	2400	2500	2600	2750	3000	3250	3500	3750	4000
1900	2690	2770	2770	2860	2940	3090	3320	3550	3710	3940	4120
1950	2690	2770	2770	2860	2940	3090	3320	3550	3710	3940	4120
2000	2690	2770	2770	2860	2940	3090	3320	3550	3710	3940	4120
2050	2770	2860	2860	2950	3060	3200	3410	3670	3860	4090	4380
2100	2770	2860	2860	2950	3060	3200	3410	3670	3860	4090	4380
2125	2770	2860	2860	2950	3060	3200	3410	3670	3860	4090	4380
2200	2870	2950	2950	3050	3140	3300	3530	3800	3990	4350	4530
2250	2870	2950	2950	3050	3140	3300	3530	3800	3990	4350	4530
2300	3060	3170	3170	3270	3360	3530	3740	4030	4250	4590	4810
2350	3060	3170	3170	3270	3360	3530	3740	4030	4250	4590	4810
2375	3060	3170	3170	3270	3360	3530	3740	4030	4250	4590	4810
2475	3250	3360	3360	3460	3560	3750	3990	4280	4570	4900	5080
2500	3250	3360	3360	3460	3560	3750	3990	4280	4570	4900	5080

### WYMIARY STANDARDOWE - AUTOMATYCZNE SHEL

### Szerokość (mm)

	2250	2375	2400	2500	2600	2750	3000	3250	3500	3750	4000
1900	3230	3310	3310	3400	3480	3630	3850	4080	4250	4480	4660
1950	3230	3310	3310	3400	3480	3630	3850	4080	4250	4480	4660
2000	3230	3310	3310	3400	3480	3630	3850	4080	4250	4480	4660
2050	3310	3400	3400	3500	3600	3740	3950	4210	4400	4630	4910
2100	3310	3400	3400	3500	3600	3740	3950	4210	4400	4630	4910
2125	3310	3400	3400	3500	3600	3740	3950	4210	4400	4630	4910
2200	3410	3500	3500	3590	3680	3840	4070	4340	4520	4880	5060
2250	3410	3500	3500	3590	3680	3840	4070	4340	4520	4880	5060
2300	3660	3770	3770	3870	3960	4130	4330	4620	4840	5180	5400
2350	3660	3770	3770	3870	3960	4130	4330	4620	4840	5180	5400
2375	3660	3770	3770	3870	3960	4130	4330	4620	4840	5180	5400
2475	3850	3960	3960	4060	4160	4340	4580	4880	5160	5490	5660
2500	3850	3960	3960	4060	4160	4340	4580	4880	5160	5490	5660

Napęd Shel 75

Napęd Shel 75L (Shel 75 + SH1)

### WYMIARY STANDARDOWE - AUTOMATYCZNE SPIN

### Szerokość (mm)

	2250	2375	2400	2500	2600	2750	3000	3250	3500	3750	4000
1900	3380	3460	3460	3550	3630	3770	4000	4230	4400	4630	4800
1950	3380	3460	3460	3550	3630	3770	4000	4230	4400	4630	4800
2000	3380	3460	3460	3550	3630	3770	4000	4230	4400	4630	4800
2050	3460	3550	3550	3640	3740	3880	4100	4360	4540	4770	5060
2100	3460	3550	3550	3640	3740	3880	4100	4360	4540	4770	5060
2125	3460	3550	3550	3640	3740	3880	4100	4360	4540	4770	5060
2200	3560	3640	3640	3730	3830	3990	4220	4490	4670	5030	5210
2250	3560	3640	3640	3730	3830	3990	4220	4490	4670	5030	5210
2300	3750	3850	3850	3950	4050	4220	4420	4710	4930	5270	5490
2350	3750	3850	3850	3950	4050	4220	4420	4710	4930	5270	5490
2375	3750	3850	3850	3950	4050	4220	4420	4710	4930	5270	5490
2475	4020	4130	4130	4230	4330	4520	4760	5050	5330	5660	5840
2500	4020	4130	4130	4230	4330	4520	4760	5050	5330	5660	5840

Napęd Spin 23

Napęd Spin 22

# Nice Simple Premium i Design - sprężyny skrętne

## Wymiary standardowe, dowolny kolor RAL



### Charakterystyka bram SIMPLE PREMIUM I DESIGN:

- Powierzchnia sekcji w strukturze **Woodgrain** od strony zewnętrznej, od wewnątrz przetłoczenia wąskie Stucco,
- Segmenty wykonane z blachy stalowej o grubości 0,45 mm, ocynkowane ogniowo, powleczonej poliestrem,
- Wypełnienie sekcji stanowi bezfreonowa pianka poliuretanowa o grubości ok. 40 mm,
- Konstrukcja nośna stalowa, ocynkowana ogniowo,

- System wyważania na sprężynach skrętnych testowanych na min. 15 000 cykli,
- Brama standardowo wyposażona w zabezpieczenie w przypadku pęknięcia sprężyn,
- Bezpieczna konstrukcja sekcji uniemożliwiająca przycięcie palców od strony zewn. i wewn., zarówno podczas otwierania, jak i zamykania bramy,
- W bramach o szerokości powyżej 4750 mm stosowane są profile usztywniające.

**Gwarancja\*\*:** Bramy i automatyka - 24 miesiące od daty sprzedaży.

**Lista dostępnych opcji dodatkowych strona 66-67**

**Dowolny kolor RAL (Woodgrain) - z wyłączeniem kolorów perłowych fluorescencyjnych i metalizowanych**



Kolory RAL Woodgrain:	Standardowe wyposażenie bram ręcznych:	Standardowe wyposażenie bram automatycznych:
<ul style="list-style-type: none"> <li>• Dowolny kolor z palety RAL*</li> </ul> <p>* z wyłączeniem kolorów perłowych, fluorescencyjnych i metalizowanych.</p>	<ul style="list-style-type: none"> <li>• bez klamki zewnętrznej i zamka,</li> <li>• wewnętrzny rygiel blokujący,</li> <li>• zestaw montażowy (kołki i śruby montażowe do podłoża).</li> </ul> <p>Przy wyborze opcji „Klamka zewnętrzna z zamkiem” brama bez wewnętrznego rygla blokującego.</p>	<ul style="list-style-type: none"> <li>• bez klamki zewnętrznej i zamka,</li> <li>• wewnętrzny rygiel blokujący,</li> <li>• zestaw montażowy (kołki i śruby montażowe do podłoża).</li> </ul> <p>Przy wyborze opcji „Klamka zewnętrzna z zamkiem” brama bez wewnętrznego rygla blokującego.</p>

### WYMIARY STANDARDOWE - RĘCZNE

		Szerokość (mm)														
		2400	2500	2600	2750	3000	3250	3500	3750	4000	4250	4500	4750	5000	5250	5500
Wysokość (mm)	2000	3020	3120	3210	3370	3620	3870	4050	4300	4490	4900	5070	5540	5730	6110	6350
	2100	3120	3230	3330	3490	3720	4010	4210	4460	4770	5060	5230	5710	5890	6280	6530
	2125	3120	3230	3330	3490	3720	4010	4210	4460	4770	5060	5230	5710	5890	6280	6530
	2200	3220	3320	3420	3600	3850	4150	4350	4740	4940	5260	5440	5890	6130	6540	6800
	2250	3220	3320	3420	3600	3850	4150	4350	4740	4940	5260	5440	5890	6130	6540	6800
	2375	3460	3560	3660	3850	4070	4390	4630	5000	5250	5540	5740	6240	6460	6870	7100
	2500	3670	3780	3890	4090	4350										

### WYMIARY STANDARDOWE - AUTOMATYCZNE SHEL

		Szerokość (mm)								
		2400	2500	2600	2750	3000	3250	3500	3750	4000
Wysokość (mm)	2000	3560	3660	3740	3910	4160	4400	4590	4830	5020
	2100	3660	3760	3870	4030	4260	4540	4740	4990	5300
	2125	3660	3760	3870	4030	4260	4540	4740	4990	5300
	2200	3760	3860	3960	4140	4390	4680	4880	5270	5470
	2250	3760	3860	3960	4140	4390	4680	4880	5270	5470
	2375	4050	4160	4260	4450	4670	4980	5220	5590	5830
	2500	4270	4380	4490	4680	4940				

Napęd Shel 75

Napęd Shel 75L (Shel 75 + SH1)

### WYMIARY STANDARDOWE - AUTOMATYCZNE SPIN

		Szerokość (mm)														
		2400	2500	2600	2750	3000	3250	3500	3750	4000	4250	4500	4750	5000	5250	5500
Wysokość (mm)	2000	3710	3810	3890	4060	4300	4550	4730	4980	5170	5580	5750	6580	6760	7140	7370
	2100	3810	3910	4020	4170	4410	4690	4890	5140	5450	5730	5910	6740	6920	7310	7550
	2125	3810	3910	4020	4170	4410	4690	4890	5140	5450	5730	5910	6740	6920	7310	7550
	2200	3910	4010	4110	4280	4540	4830	5030	5420	5610	5930	6110	6920	7160	7570	7820
	2250	3910	4010	4110	4280	4540	4830	5030	5420	5610	5930	6110	6920	7160	7570	7820
	2375*	4140	4250	4350	4540	4750	5070	5310	5680	5920	6210	6410	7270	7480	7890	8130
	2500	4440	4550	4660	4860	5120										

Napęd Spin 23

Napęd Spin 22

Napęd Spin 41 (SN6041 + SNA30)

\* Do bramy automatycznej o wysokości 2375 mm z prowadzeniem obniżonym L konieczna zamiana napędu na SPIN 22 lub SPIN 41L. Szczegóły strona 66

\*\* Szczegóły dotyczące gwarancji na bramy i automatykę w karcie gwarancyjnej Nice.



**Nice** Simple Premium i Design - sprężyny naciągowe  
Wymiary specjalne





# Nice Simple Premium i Design - sprężyny naciągowe

## Wymiary specjalne, kolory podstawowe



### Charakterystyka bram SIMPLE PREMIUM I DESIGN E120:

- Powierzchnia sekcji w strukturze **Woodgrain** od strony zewnętrznej, od wewnątrz przetłoczenia wąskie Stucco,
- Segmenty wykonane z blachy stalowej o grubości 0,45 mm, ocynkowane ogniowo, powleczonej poliestrem,
- Wypełnienie sekcji stanowi bezfreonowa pianka poliuretanowa o grubości ok. 40 mm,
- Konstrukcja nośna stalowa, ocynkowana ogniowo,

- System wyważania na sprężynach naciągowych testowanych na min. 15 000 cykli,
- Bezpieczna konstrukcja sekcji uniemożliwiająca przycięcie palców od strony zewnętrznej i wewnętrznej zarówno podczas otwierania, jak i zamykania bramy.

Gwarancja\*\*: Bramy i automatyka - 24 miesiące od daty sprzedaży.

### Kolory podstawowe Woodgrain:

- RAL 9016 (Biel),
- RAL 8014 (Braz Sepia)
- RAL 7016 (Antracyt).

### Standardowe wyposażenie bram ręcznych:

- bez klamki zewnętrznej i zamka,
- wewnętrzny rygiel blokujący,
- zestaw montażowy (kołki i śruby montażowe do podłoża).

Przy wyborze opcji „Klamka zewnętrzna z zamkiem” brama bez wewnętrznego rygla blokującego.

### Standardowe wyposażenie bram automatycznych:

- bez klamki zewnętrznej i zamka,
- wewnętrzny rygiel blokujący,
- zestaw montażowy (kołki i śruby montażowe do podłoża).

Przy wyborze opcji „Klamka zewnętrzna z zamkiem” brama bez wewnętrznego rygla blokującego.

### WYMIARY SPECJALNE\* - RĘCZNE

		Szerokość (mm)										
		2000 -2250	2260 -2375	2380 -2400	2410 -2500	2510 -2600	2610 -2750	2760 -3000	3010 -3250	3260 -3500	3510 -3750	3760 -4000
Wysokość (mm)	1900	2390	2450	2450	2520	2580	2710	2910	3100	3230	3420	3560
	1950	2390	2450	2450	2520	2580	2710	2910	3100	3230	3420	3560
	2000	2390	2450	2450	2520	2580	2710	2910	3100	3230	3420	3560
	2050	2450	2510	2510	2590	2680	2800	2970	3190	3340	3530	3780
	2100	2450	2510	2510	2590	2680	2800	2970	3190	3340	3530	3780
	2125	2450	2510	2510	2590	2680	2800	2970	3190	3340	3530	3780
	2200	2530	2580	2580	2660	2730	2870	3060	3290	3430	3750	3890
	2250	2530	2580	2580	2660	2730	2870	3060	3290	3430	3750	3890
	2300	2700	2780	2780	2860	2930	3080	3240	3490	3660	3960	4140
	2350	2700	2780	2780	2860	2930	3080	3240	3490	3660	3960	4140
	2375	2700	2780	2780	2860	2930	3080	3240	3490	3660	3960	4140
	2475	2870	2950	2950	3030	3120	3270	3470	3710	3950	4240	4370
2500	2870	2950	2950	3030	3120	3270	3470	3710	3950	4240	4370	

### WYMIARY SPECJALNE\* - AUTOMATYCZNE SHEL

		Szerokość (mm)										
		2000 -2250	2260 -2375	2380 -2400	2410 -2500	2510 -2600	2610 -2750	2760 -3000	3010 -3250	3260 -3500	3510 -3750	3760 -4000
Wysokość (mm)	1900	2960	3010	3010	3090	3150	3280	3470	3670	3790	3990	4120
	1950	2960	3010	3010	3090	3150	3280	3470	3670	3790	3990	4120
	2000	2960	3010	3010	3090	3150	3280	3470	3670	3790	3990	4120
	2050	3010	3080	3080	3160	3240	3360	3540	3760	3900	4100	4340
	2100	3010	3080	3080	3160	3240	3360	3540	3760	3900	4100	4340
	2125	3010	3080	3080	3160	3240	3360	3540	3760	3900	4100	4340
	2200	3100	3150	3150	3220	3300	3440	3630	3860	4000	4320	4460
	2250	3100	3150	3150	3220	3300	3440	3630	3860	4000	4320	4460
	2300	3330	3410	3410	3490	3560	3710	3860	4110	4290	4590	4770
	2350	3330	3410	3410	3490	3560	3710	3860	4110	4290	4590	4770
	2375	3330	3410	3410	3490	3560	3710	3860	4110	4290	4590	4770
	2475	3500	3580	3580	3660	3750	3900	4100	4340	4580	4870	5000
2500	3500	3580	3580	3660	3750	3900	4100	4340	4580	4870	5000	

Napęd Shel 75

Napęd Shel 75L (Shel 75 + SH1)

### WYMIARY SPECJALNE\* - AUTOMATYCZNE SPIN

		Szerokość (mm)										
		2000 -2250	2260 -2375	2380 -2400	2410 -2500	2510 -2600	2610 -2750	2760 -3000	3010 -3250	3260 -3500	3510 -3750	3760 -4000
Wysokość (mm)	1900	3090	3140	3140	3220	3280	3410	3600	3800	3930	4120	4260
	1950	3090	3140	3140	3220	3280	3410	3600	3800	3930	4120	4260
	2000	3090	3140	3140	3220	3280	3410	3600	3800	3930	4120	4260
	2050	3140	3210	3210	3290	3370	3490	3670	3890	4040	4230	4480
	2100	3140	3210	3210	3290	3370	3490	3670	3890	4040	4230	4480
	2125	3140	3210	3210	3290	3370	3490	3670	3890	4040	4230	4480
	2200	3230	3280	3280	3360	3430	3570	3760	3990	4130	4450	4590
	2250	3230	3280	3280	3360	3430	3570	3760	3990	4130	4450	4590
	2300	3400	3470	3470	3560	3630	3780	3930	4180	4360	4660	4840
	2350	3400	3470	3470	3560	3630	3780	3930	4180	4360	4660	4840
	2375	3400	3470	3470	3560	3630	3780	3930	4180	4360	4660	4840
	2475	3650	3730	3730	3820	3900	4060	4250	4500	4740	5020	5150
2500	3650	3730	3730	3820	3900	4060	4250	4500	4740	5020	5150	

Napęd Spin 23

Napęd Spin 22

\* Możliwość zamówienia wymiaru pośredniego tylko w przypadku szerokości. Wysokość bramy pozostaje bez zmian (1900, 1950, 2000, 2050, 2100, 2125, 2200, 2250, 2300, 2350, 2375, 2475, 2500 mm).

# Nice Simple Premium i Design - sprężyny naciągowe

## Wymiary specjalne, kolory standardowe



### Charakterystyka bram SIMPLE PREMIUM I DESIGN E120:

- Powierzchnia sekcji w strukturze **Woodgrain** od strony zewnętrznej, od wewnątrz przetłoczenia wąskie Stucco,
- Segmenty wykonane z blachy stalowej o grubości 0,45 mm, ocynkowane ogniowo, powleczonej poliestrem,
- Wypełnienie sekcji stanowi bezfreonowa pianka poliuretanowa o grubości ok. 40 mm,
- Konstrukcja nośna stalowa, ocynkowana ogniowo,

- System wyważania na sprężynach naciągowych testowanych na min. 15 000 cykli,
- Bezpieczna konstrukcja sekcji uniemożliwiająca przycięcie palców od strony zewnętrznej i wewnętrznej zarówno podczas otwierania, jak i zamykania bramy.

Gwarancja\*\*: Bramy i automatyka - 24 miesiące od daty sprzedaży.

### Kolory standardowe Woodgrain:

- RAL 8017 Brąz Czekoladowy,
- RAL 9006 Srebrny,
- RAL 7035 Jasnoszary.

### Standardowe wyposażenie bram ręcznych:

- bez klamki zewnętrznej i zamka,
- wewnętrzny rygiel blokujący,
- zestaw montażowy (kołki i śruby montażowe do podłoża).

Przy wyborze opcji „Klamka zewnętrzna z zamkiem” brama bez wewnętrznego rygla blokującego.

### Standardowe wyposażenie bram automatycznych:

- bez klamki zewnętrznej i zamka,
- wewnętrzny rygiel blokujący,
- zestaw montażowy (kołki i śruby montażowe do podłoża).

Przy wyborze opcji „Klamka zewnętrzna z zamkiem” brama bez wewnętrznego rygla blokującego.

Napęd Shel 75

Napęd Shel 75L (Shel 75 + SH1)

Napęd Spin 23

Napęd Spin 22

\* Możliwość zamówienia wymiaru pośredniego tylko w przypadku szerokości. Wysokość bramy pozostaje bez zmian (1900, 1950, 2000, 2050, 2100, 2125, 2200, 2250, 2300, 2350, 2375, 2475, 2500 mm).

### WYMIARY SPECJALNE\* - RĘCZNE

### Szerokość (mm)

Wysokość (mm)	2000	2260	2380	2410	2510	2610	2760	3010	3260	3510	3760
	-2250	-2375	-2400	-2500	-2600	-2750	-3000	-3250	-3500	-3750	-4000
1900	2760	2840	2840	2930	3010	3160	3400	3630	3800	4030	4210
1950	2760	2840	2840	2930	3010	3160	3400	3630	3800	4030	4210
2000	2760	2840	2840	2930	3010	3160	3400	3630	3800	4030	4210
2050	2840	2930	2930	3030	3130	3270	3490	3760	3950	4180	4470
2100	2840	2930	2930	3030	3130	3270	3490	3760	3950	4180	4470
2125	2840	2930	2930	3030	3130	3270	3490	3760	3950	4180	4470
2200	2940	3030	3030	3120	3210	3380	3610	3890	4080	4440	4630
2250	2940	3030	3030	3120	3210	3380	3610	3890	4080	4440	4630
2300	3140	3240	3240	3340	3440	3620	3820	4120	4340	4690	4920
2350	3140	3240	3240	3340	3440	3620	3820	4120	4340	4690	4920
2375	3140	3240	3240	3340	3440	3620	3820	4120	4340	4690	4920
2475	3330	3440	3440	3550	3650	3840	4080	4380	4670	5010	5180
2500	3330	3440	3440	3550	3650	3840	4080	4380	4670	5010	5180

### WYMIARY SPECJALNE\* - AUTOMATYCZNE SHEL

### Szerokość (mm)

Wysokość (mm)	2000	2260	2380	2410	2510	2610	2760	3010	3260	3510	3760
	-2250	-2375	-2400	-2500	-2600	-2750	-3000	-3250	-3500	-3750	-4000
1900	3330	3410	3410	3500	3580	3730	3960	4200	4370	4600	4780
1950	3330	3410	3410	3500	3580	3730	3960	4200	4370	4600	4780
2000	3330	3410	3410	3500	3580	3730	3960	4200	4370	4600	4780
2050	3400	3490	3490	3590	3700	3840	4060	4320	4510	4750	5040
2100	3400	3490	3490	3590	3700	3840	4060	4320	4510	4750	5040
2125	3400	3490	3490	3590	3700	3840	4060	4320	4510	4750	5040
2200	3510	3590	3590	3690	3780	3940	4180	4460	4640	5010	5190
2250	3510	3590	3590	3690	3780	3940	4180	4460	4640	5010	5190
2300	3770	3870	3870	3970	4070	4240	4450	4750	4970	5320	5540
2350	3770	3870	3870	3970	4070	4240	4450	4750	4970	5320	5540
2375	3770	3870	3870	3970	4070	4240	4450	4750	4970	5320	5540
2475	3960	4070	4070	4170	4280	4470	4710	5010	5300	5640	5810
2500	3960	4070	4070	4170	4280	4470	4710	5010	5300	5640	5810

### WYMIARY SPECJALNE\* - AUTOMATYCZNE SPIN

### Szerokość (mm)

Wysokość (mm)	2000	2260	2380	2410	2510	2610	2760	3010	3260	3510	3760
	-2250	-2375	-2400	-2500	-2600	-2750	-3000	-3250	-3500	-3750	-4000
1900	3460	3540	3540	3630	3710	3860	4090	4330	4500	4730	4910
1950	3460	3540	3540	3630	3710	3860	4090	4330	4500	4730	4910
2000	3460	3540	3540	3630	3710	3860	4090	4330	4500	4730	4910
2050	3540	3630	3630	3720	3830	3970	4190	4450	4640	4880	5170
2100	3540	3630	3630	3720	3830	3970	4190	4450	4640	4880	5170
2125	3540	3630	3630	3720	3830	3970	4190	4450	4640	4880	5170
2200	3640	3720	3720	3820	3910	4070	4310	4590	4770	5140	5320
2250	3640	3720	3720	3820	3910	4070	4310	4590	4770	5140	5320
2300	3840	3940	3940	4040	4140	4310	4520	4820	5040	5390	5610
2350	3840	3940	3940	4040	4140	4310	4520	4820	5040	5390	5610
2375	3840	3940	3940	4040	4140	4310	4520	4820	5040	5390	5610
2475	4110	4230	4230	4330	4430	4620	4860	5160	5450	5790	5970
2500	4110	4230	4230	4330	4430	4620	4860	5160	5450	5790	5970

# Nice Simple Premium i Design - sprężyny naciągowe

## Wymiary specjalne, dowolny kolor RAL



### Charakterystyka bram SIMPLE PREMIUM I DESIGN E120:

- Powierzchnia sekcji w strukturze **Woodgrain** od strony zewnętrznej, od wewnątrz przetłoczenia wąskie Stucco,
- Segmenty wykonane z blachy stalowej o grubości 0,45 mm, ocynkowane ogniowo, powleczonej poliuretanem,
- Wypełnienie sekcji stanowi bezfreonowa pianka poliuretanowa o grubości ok. 40 mm,
- Konstrukcja nośna stalowa, ocynkowana ogniowo,

- System wyważania na sprężynach naciągowych testowanych na min. 15 000 cykli,
- Bezpieczna konstrukcja sekcji uniemożliwiająca przycięcie palców od strony zewnętrznej i wewnętrznej zarówno podczas otwierania, jak i zamykania bramy.

Gwarancja\*\*: Bramy i automatyka - 24 miesiące od daty sprzedaży.

### Kolory RAL Woodgrain:

- Dowolny kolor z palety RAL\*

\* z wyłączeniem kolorów perłowych, fluorescencyjnych i metalizowanych.

### Standardowe wyposażenie bram ręcznych:

- bez klamki zewnętrznej i zamka,
- wewnętrzny rygiel blokujący,
- zestaw montażowy (kołki i śruby montażowe do podłoża).

Przy wyborze opcji „Klamka zewnętrzna z zamkiem” brama bez wewnętrznego rygla blokującego.

### Standardowe wyposażenie bram automatycznych:

- bez klamki zewnętrznej i zamka,
- wewnętrzny rygiel blokujący,
- zestaw montażowy (kołki i śruby montażowe do podłoża).

Przy wyborze opcji „Klamka zewnętrzna z zamkiem” brama bez wewnętrznego rygla blokującego.

Napęd Shel 75

Napęd Shel 75L (Shel 75 + SH1)

Napęd Spin 23

Napęd Spin 22

\* Możliwość zamówienia wymiaru pośredniego tylko w przypadku szerokości. Wysokość bramy pozostaje bez zmian (1900, 1950, 2000, 2050, 2100, 2125, 2200, 2250, 2300, 2350, 2375, 2475, 2500 mm).

### WYMIARY SPECJALNE\* - RĘCZNE

### Szerokość (mm)

Wysokość (mm)	2000	2260	2380	2410	2510	2610	2760	3010	3260	3510	3760
	-2250	-2375	-2400	-2500	-2600	-2750	-3000	-3250	-3500	-3750	-4000
1900	2840	2920	2920	3020	3100	3260	3500	3750	3920	4170	4350
1950	2840	2920	2920	3020	3100	3260	3500	3750	3920	4170	4350
2000	2840	2920	2920	3020	3100	3260	3500	3750	3920	4170	4350
2050	2920	3020	3020	3120	3230	3380	3600	3880	4080	4320	4630
2100	2920	3020	3020	3120	3230	3380	3600	3880	4080	4320	4630
2125	2920	3020	3020	3120	3230	3380	3600	3880	4080	4320	4630
2200	3030	3120	3120	3220	3310	3490	3730	4020	4220	4590	4790
2250	3030	3120	3120	3220	3310	3490	3730	4020	4220	4590	4790
2300	3240	3340	3340	3450	3550	3730	3950	4250	4490	4850	5080
2350	3240	3340	3340	3450	3550	3730	3950	4250	4490	4850	5080
2375	3240	3340	3340	3450	3550	3730	3950	4250	4490	4850	5080
2475	3430	3550	3550	3660	3760	3960	4210	4520	4830	5170	5360
2500	3430	3550	3550	3660	3760	3960	4210	4520	4830	5170	5360

### WYMIARY SPECJALNE\* - AUTOMATYCZNE SHEL

### Szerokość (mm)

Wysokość (mm)	2000	2260	2380	2410	2510	2610	2760	3010	3260	3510	3760
	-2250	-2375	-2400	-2500	-2600	-2750	-3000	-3250	-3500	-3750	-4000
1900	3410	3490	3490	3580	3670	3830	4070	4310	4490	4730	4920
1950	3410	3490	3490	3580	3670	3830	4070	4310	4490	4730	4920
2000	3410	3490	3490	3580	3670	3830	4070	4310	4490	4730	4920
2050	3490	3580	3580	3690	3790	3940	4170	4450	4650	4890	5190
2100	3490	3580	3580	3690	3790	3940	4170	4450	4650	4890	5190
2125	3490	3580	3580	3690	3790	3940	4170	4450	4650	4890	5190
2200	3600	3690	3690	3790	3880	4050	4300	4590	4780	5160	5350
2250	3600	3690	3690	3790	3880	4050	4300	4590	4780	5160	5350
2300	3860	3970	3970	4080	4180	4360	4580	4880	5120	5480	5710
2350	3860	3970	3970	4080	4180	4360	4580	4880	5120	5480	5710
2375	3860	3970	3970	4080	4180	4360	4580	4880	5120	5480	5710
2475	4060	4180	4180	4290	4390	4590	4840	5150	5450	5800	5990
2500	4060	4180	4180	4290	4390	4590	4840	5150	5450	5800	5990

### WYMIARY SPECJALNE\* - AUTOMATYCZNE SPIN

### Szerokość (mm)

Wysokość (mm)	2000	2260	2380	2410	2510	2610	2760	3010	3260	3510	3760
	-2250	-2375	-2400	-2500	-2600	-2750	-3000	-3250	-3500	-3750	-4000
1900	3540	3620	3620	3720	3800	3960	4200	4440	4620	4870	5050
1950	3540	3620	3620	3720	3800	3960	4200	4440	4620	4870	5050
2000	3540	3620	3620	3720	3800	3960	4200	4440	4620	4870	5050
2050	3620	3720	3720	3820	3930	4080	4300	4580	4780	5020	5320
2100	3620	3720	3720	3820	3930	4080	4300	4580	4780	5020	5320
2125	3620	3720	3720	3820	3930	4080	4300	4580	4780	5020	5320
2200	3730	3820	3820	3920	4010	4180	4430	4720	4910	5290	5490
2250	3730	3820	3820	3920	4010	4180	4430	4720	4910	5290	5490
2300	3930	4040	4040	4150	4250	4430	4640	4950	5190	5550	5780
2350	3930	4040	4040	4150	4250	4430	4640	4950	5190	5550	5780
2375	3930	4040	4040	4150	4250	4430	4640	4950	5190	5550	5780
2475	4210	4330	4330	4440	4550	4740	5000	5310	5610	5960	6150
2500	4210	4330	4330	4440	4550	4740	5000	5310	5610	5960	6150

# Nice Simple Premium i Design ręczne - sprężyny skrętne

## Charakterystyka bram SIMPLE PREMIUM I DESIGN:

- Powierzchnia sekcji w strukturze **Woodgrain** od strony zewn., od wewnątrz przetłoczenia wąskie Stucco,
- Segmenty wykonane z blachy stalowej o grubości 0,45 mm, ocynkowanej ogniowo, powleczonej poliuretanem,
- Wypełnienie sekcji stanowi bezfreonowa pianka poliuretanowa o grubości ok. 40 mm,
- Konstrukcja nośna stalowa, ocynkowana ogniowo,
- System wyważania na sprężynach skrętnych testowanych na min. 15 000 cykli,
- Brama standardowo wyposażona w zabezpieczenie w przypadku pęknięcia sprężyn,
- Bezpieczna konstrukcja sekcji uniemożliwiająca przycięcie palców od strony zewn. i wewn., zarówno podczas otwierania, jak i zamykania bramy,
- W bramach o szerokości powyżej 4750 mm stosowane są profile usztywniające.
- Bez klamki zewnętrznej i zamka,
- Wewnętrzny rygiel blokujący,
- **Przy wyborze opcji „Klamka zewnętrzna z zamkiem” brama w konfiguracji bez wewnętrznego rygla blokującego.**

Gwarancja: Bramy - 24 miesiące od daty sprzedaży.

## Wymiary specjalne - uwagi:

- Cena wymiarów pośrednich wg najbliższego, **wyższego** przedziału wymiarowego,
- Minimalna dostępna szerokość na zamówienie 2000, wysokość 1700 mm,
- Wysokość bramy uzyskiwana jest poprzez regulację wysokości dolnej i górnej sekcji.

[Opcje dodatkowe str. 66-67](#)

## Kolory podstawowe (Woodgrain)

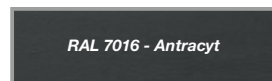

## Kolory standardowe (Woodgrain)



## Dowolny kolor RAL (Woodgrain) - z wyłączeniem kolorów perłowych fluorescencyjnych i metalizowanych



Tabela z wymiarami bram ręcznych - kolory podstawowe - ceny netto

		Szerokość (mm) - Dostępność co 10 mm										
		2000-2200	2210-2300	2310-2400	2410-2500	2510-2600	2610-2700	2710-2800	2810-2900	2910-3000	3010-3100	3110-3200
Wysokość (mm) Dostępność co 10 mm	1700-2000	2 700	2 780	2 840	2 930	3 000	3 100	3 150	3 250	3 380	3 440	3 500
	2010-2125	2 780	2 840	2 920	3 010	3 110	3 170	3 250	3 340	3 450	3 560	3 630
	2130-2250	2 840	2 940	3 000	3 090	3 170	3 260	3 330	3 430	3 560	3 660	3 740
	2260-2375	3 030	3 140	3 230	3 320	3 410	3 490	3 580	3 690	3 760	3 870	3 960
	2380-2500	3 240	3 330	3 430	3 530	3 620	3 730	3 800	3 930	4 030	4 110	4 200
	2510-2625	3 340	3 430	3 530	3 620	3 740	3 810	3 930	4 060	4 130	4 250	4 410
	2630-2750	3 400	3 500	3 600	3 720	3 800	3 910	4 030	4 120	4 240	4 410	4 500
	2760-2875	3 410	3 690	3 760	3 900	3 970	4 100	4 200	4 410	4 490	4 630	4 720
	2880-3000	3 710	3 810	3 890	3 990	4 110	4 240	4 410	4 550	4 630	4 740	4 900

Tabela z wymiarami bram ręcznych - kolory standardowe - ceny netto

		Szerokość (mm) - Dostępność co 10 mm										
		2000-2200	2210-2300	2310-2400	2410-2500	2510-2600	2610-2700	2710-2800	2810-2900	2910-3000	3010-3100	3110-3200
Wysokość (mm) Dostępność co 10 mm	1700-2000	3 050	3 140	3 220	3 320	3 410	3 520	3 590	3 700	3 840	3 920	4 000
	2010-2125	3 140	3 220	3 310	3 430	3 540	3 620	3 710	3 820	3 950	4 070	4 160
	2130-2250	3 230	3 340	3 420	3 530	3 630	3 730	3 820	3 940	4 080	4 210	4 300
	2260-2375	3 440	3 570	3 670	3 780	3 890	3 990	4 100	4 220	4 310	4 440	4 560
	2380-2500	3 670	3 780	3 900	4 010	4 130	4 250	4 350	4 500	4 610	4 720	4 820
	2510-2625	3 790	3 900	4 020	4 130	4 270	4 370	4 500	4 650	4 750	4 890	5 070
	2630-2750	3 870	4 000	4 110	4 250	4 360	4 490	4 630	4 750	4 890	5 080	5 180
	2760-2875	3 900	4 210	4 300	4 460	4 560	4 710	4 830	5 060	5 160	5 320	5 440
	2880-3000	4 230	4 350	4 450	4 570	4 720	4 870	5 070	5 230	5 330	5 470	5 650

Tabela z wymiarami bram ręcznych - dowolny kolor RAL\* - ceny netto

		Szerokość (mm) - Dostępność co 10 mm										
		2000-2200	2210-2300	2310-2400	2410-2500	2510-2600	2610-2700	2710-2800	2810-2900	2910-3000	3010-3100	3110-3200
Wysokość (mm) Dostępność co 10 mm	1700-2000	3 120	3 210	3 300	3 400	3 490	3 610	3 680	3 800	3 940	4 030	4 110
	2010-2125	3 220	3 300	3 400	3 520	3 630	3 720	3 810	3 930	4 050	4 180	4 280
	2130-2250	3 310	3 430	3 510	3 620	3 730	3 830	3 930	4 050	4 200	4 330	4 420
	2260-2375	3 530	3 660	3 770	3 880	3 990	4 100	4 210	4 340	4 440	4 570	4 690
	2380-2500	3 760	3 880	4 000	4 120	4 240	4 370	4 470	4 620	4 740	4 850	4 960
	2510-2625	3 890	4 000	4 120	4 240	4 390	4 490	4 630	4 780	4 880	5 020	5 210
	2630-2750	3 970	4 100	4 230	4 370	4 480	4 610	4 760	4 880	5 030	5 220	5 330
	2760-2875	4 010	4 320	4 410	4 580	4 680	4 840	4 960	5 200	5 310	5 470	5 600
	2880-3000	4 340	4 470	4 570	4 700	4 850	5 010	5 210	5 380	5 480	5 630	5 820

\* Z wyłączeniem kolorów perłowych, fluorescencyjnych i metalizowanych.



# Nice Simple Premium i Design ręczne - wymiary specjalne

Szerokość (mm) - Dostępność co 10 mm

3210-3300	3310-3400	3410-3500	3510-3600	3610-3700	3710-3800	3810-3900	3910-4000	4010-4100	4110-4200	4210-4300	4310-4400	4410-4500	4510-4600	4610-4700	4710-4800	4810-4900	4910-5000	5010-5250	5260-5500	5510-5750	5760-6000
3600	3680	3750	3810	3910	3970	4070	4130	4220	4310	4530	4590	4670	4740	4820	5140	5220	5290	5660	5870	6480	6660
3710	3770	3880	3940	4030	4100	4180	4390	4470	4540	4650	4720	4790	4910	4980	5260	5350	5410	5780	6000	6530	6720
3820	3900	3990	4070	4200	4360	4420	4520	4600	4730	4820	4890	4960	5040	5110	5400	5550	5610	6000	6230	6890	7080
4050	4110	4250	4430	4500	4600	4690	4810	4910	4970	5070	5140	5230	5380	5440	5730	5840	5900	6300	6490		
4320	4500	4590	4690	4780	4930	5010	5070	5260	5270	5380	5510	5600	5670	5750	6130	6240	6320	6750	6970		
4500	4600	4670	4800	4900	4990	5140	5230	5320	5410	5500	5650	5740	5830	5910	6250	6340					
4620	4710	4820	4850	4940	5090	5170	5340	5350	5440	5610	5690	5780	5870	5950							
4880	4970	5120	5180	5260	5350	5480	5570	5720	5810	5900	6000	6130									
4990	5100	5210	5400	5500	5600	5730	5830	5980	6070	6180											

Szerokość (mm) - Dostępność co 10 mm

3210-3300	3310-3400	3410-3500	3510-3600	3610-3700	3710-3800	3810-3900	3910-4000	4010-4100	4110-4200	4210-4300	4310-4400	4410-4500	4510-4600	4610-4700	4710-4800	4810-4900	4910-5000	5010-5250	5260-5500	5510-5750	5760-6000
4110	4210	4300	4370	4490	4570	4680	4760	4860	4960	5200	5280	5370	5460	5550	5890	5990	6070	6480	6730	7380	7600
4250	4330	4460	4540	4640	4730	4820	5050	5150	5240	5360	5450	5530	5680	5760	6050	6160	6240	6650	6910	7480	7720
4400	4500	4600	4700	4850	5020	5110	5220	5320	5470	5570	5660	5750	5850	5930	6240	6400	6490	6920	7190	7890	8130
4660	4740	4900	5100	5180	5310	5410	5550	5670	5750	5870	5950	6070	6230	6310	6620	6740	6820	7270	7510		
4960	5160	5280	5390	5500	5670	5770	5850	6060	6090	6210	6370	6480	6570	6660	7070	7190	7290	7770	8040		
5170	5300	5380	5530	5650	5770	5940	6050	6160	6260	6370	6550	6660	6770	6870	7230	7350					
5320	5440	5570	5620	5730	5910	6010	6200	6230	6340	6530	6630	6740	6860	6950							
5620	5730	5900	5980	6090	6200	6350	6470	6640	6750	6870	6990	7140									
5760	5890	6030	6240	6370	6490	6640	6760	6940	7060	7180											

Szerokość (mm) - Dostępność co 10 mm

3210-3300	3310-3400	3410-3500	3510-3600	3610-3700	3710-3800	3810-3900	3910-4000	4010-4100	4110-4200	4210-4300	4310-4400	4410-4500	4510-4600	4610-4700	4710-4800	4810-4900	4910-5000	5010-5250	5260-5500	5510-5750	5760-6000
4230	4320	4410	4500	4610	4700	4810	4890	5000	5100	5350	5430	5520	5620	5710	6050	6160	6240	6660	6910	7570	7800
4370	4460	4580	4670	4770	4870	4960	5200	5290	5390	5520	5610	5690	5840	5930	6230	6340	6420	6840	7110	7690	7930
4530	4630	4730	4840	4990	5170	5260	5370	5480	5630	5740	5830	5920	6030	6110	6420	6590	6680	7120	7400	8110	8360
4790	4880	5040	5250	5330	5460	5570	5710	5840	5920	6040	6130	6250	6410	6500	6810	6940	7030	7480	7730		
5100	5310	5420	5540	5650	5830	5940	6020	6230	6260	6400	6560	6670	6760	6860	7270	7400	7500	8000	8280		
5320	5450	5540	5690	5820	5940	6110	6230	6340	6450	6570	6750	6860	6980	7080	7450	7560					
5480	5600	5730	5790	5900	6090	6190	6390	6420	6540	6730	6840	6950	7070	7170							
5780	5900	6070	6160	6270	6390	6540	6660	6840	6950	7080	7200	7360									
5930	6060	6210	6420	6550	6690	6840	6970	7150	7270	7400											

# Nice Simple Premium i Design automatyczne - sprężyny skrętne

## Charakterystyka bram SIMPLE PREMIUM I DESIGN:

- Powierzchnia sekcji w strukturze **Woodgrain** od strony zewn., od wewnątrz przetłoczenia wąskie Stucco,
- Segmenty wykonane z blachy stalowej o grubości 0,45 mm, ocynkowanej ogniowo, powleczonej poliuretanem,
- Wypełnienie sekcji stanowi bezfreonowa pianka poliuretanowa o grubości ok. 40 mm,
- Konstrukcja nośna stalowa, ocynkowana ogniowo,
- System wyważania na sprężynach skrętnych testowanych na min. 15 000 cykli,
- Brama standardowo wyposażona w zabezpieczenie w przypadku pęknięcia sprężyn,
- Bezpieczna konstrukcja sekcji uniemożliwiająca przycięcie palców od strony zewn. i wewn., zarówno podczas otwierania, jak i zamykania bramy,
- W bramach o szerokości powyżej 4750 mm stosowane są profile usztywniające.
- Bez klamki zewnętrznej i zamka,
- Wewnętrzny rygiel blokujący,
- **Przy wyborze opcji „Klamka zewnętrzna z zamkiem” brama w konfiguracji bez wewnętrznego ryglu blokującego.**

Gwarancja: Bramy - 24 miesiące od daty sprzedaży.

## Wymiary specjalne - uwagi:

- Cena wymiarów pośrednich wg najbliższego, **wyższego** przedziału wymiarowego,
- Minimalna dostępna szerokość na zamówienie 2000, wysokość 1700 mm,
- Wysokość bramy uzyskiwana jest poprzez regulację wysokości dolnej i górnej sekcji.

[Opcje dodatkowe str. 66-67](#)

## Kolory podstawowe (Woodgrain)

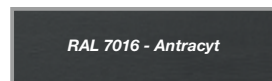

## Kolory standardowe (Woodgrain)



## Dowolny kolor RAL (Woodgrain) - z wyłączeniem kolorów perłowych, fluorescencyjnych i metalizowanych



Tabela z wymiarami bram automatycznych - kolory podstawowe - ceny netto

		Szerokość (mm) - Dostępność co 10 mm										
		2000-2200	2210-2300	2310-2400	2410-2500	2510-2600	2610-2700	2710-2800	2810-2900	2910-3000	3010-3100	3110-3200
Wysokość (mm) Dostępność co 10 mm	1700-2000	3 400	3 480	3 540	3 630	3 700	3 800	3 850	3 950	4 070	4 140	4 200
	2010-2125	3 480	3 540	3 610	3 710	3 810	3 870	3 950	4 040	4 150	4 260	4 330
	2130-2250	3 540	3 640	3 700	3 790	3 870	3 960	4 030	4 130	4 260	4 360	4 440
	2260-2375*	3 730	3 840	3 920	4 020	4 110	4 190	4 280	4 380	4 460	4 570	4 660
	2380-2500	4 020	4 120	4 210	4 310	4 400	4 510	4 590	4 710	4 810	4 900	4 980
	2510-2625	4 130	4 210	4 310	4 400	4 520	4 600	4 710	4 840	4 920	5 040	5 200
	2630-2750	4 180	4 290	4 380	4 500	4 590	4 690	4 810	4 910	5 030	5 200	5 280
	2760-2875	4 190	4 470	4 540	4 680	4 760	4 890	4 980	5 200	5 270	5 410	5 510
	2880-3000	4 500	4 590	4 670	4 770	4 900	5 030	5 200	5 340	5 410	5 530	5 690

\* Dopłata do bramy automatycznej - szczegóły strona 66

Tabela z wymiarami bram automatycznych - kolory standardowe - ceny netto

		Szerokość (mm) - Dostępność co 10 mm										
		2000-2200	2210-2300	2310-2400	2410-2500	2510-2600	2610-2700	2710-2800	2810-2900	2910-3000	3010-3100	3110-3200
Wysokość (mm) Dostępność co 10 mm	1700-2000	3 740	3 830	3 910	4 020	4 100	4 220	4 290	4 400	4 540	4 620	4 700
	2010-2125	3 840	3 920	4 010	4 120	4 240	4 320	4 410	4 520	4 640	4 770	4 860
	2130-2250	3 930	4 040	4 120	4 220	4 330	4 430	4 520	4 640	4 780	4 910	5 000
	2260-2375*	4 140	4 270	4 370	4 480	4 590	4 690	4 800	4 920	5 010	5 140	5 250
	2380-2500	4 450	4 560	4 680	4 800	4 910	5 040	5 130	5 280	5 400	5 500	5 600
	2510-2625	4 580	4 680	4 800	4 920	5 050	5 150	5 290	5 440	5 530	5 670	5 850
	2630-2750	4 650	4 780	4 900	5 040	5 140	5 270	5 410	5 530	5 670	5 860	5 970
	2760-2875	4 680	4 990	5 080	5 240	5 340	5 490	5 610	5 850	5 940	6 100	6 220
	2880-3000	5 010	5 130	5 230	5 350	5 500	5 660	5 850	6 010	6 110	6 250	6 440

\* Dopłata do bramy automatycznej - szczegóły strona 66

Tabela z wymiarami bram automatycznych - dowolny kolor RAL\*\* - ceny netto

		Szerokość (mm) - Dostępność co 10 mm										
		2000-2200	2210-2300	2310-2400	2410-2500	2510-2600	2610-2700	2710-2800	2810-2900	2910-3000	3010-3100	3110-3200
Wysokość (mm) Dostępność co 10 mm	1700-2000	3 820	3 910	4 000	4 100	4 190	4 310	4 380	4 500	4 640	4 730	4 810
	2010-2125	3 920	4 000	4 100	4 210	4 330	4 420	4 510	4 630	4 750	4 880	4 980
	2130-2250	4 010	4 130	4 210	4 320	4 430	4 530	4 630	4 750	4 900	5 020	5 120
	2260-2375*	4 230	4 360	4 460	4 580	4 690	4 800	4 910	5 040	5 130	5 270	5 380
	2380-2500	4 540	4 660	4 780	4 900	5 020	5 150	5 250	5 400	5 520	5 630	5 740
	2510-2625	4 670	4 790	4 910	5 030	5 170	5 270	5 410	5 570	5 660	5 810	5 990
	2630-2750	4 750	4 890	5 010	5 150	5 270	5 400	5 540	5 660	5 810	6 000	6 120
	2760-2875	4 790	5 100	5 200	5 370	5 470	5 620	5 750	5 990	6 090	6 260	6 380
	2880-3000	5 120	5 250	5 350	5 480	5 640	5 790	5 990	6 160	6 260	6 410	6 600

\* Dopłata do bramy automatycznej - szczegóły strona 66

\*\* Z wyłączeniem kolorów perłowych, fluorescencyjnych i metalizowanych.

# Nice Simple Premium i Design automatyczne - wym. spec.

Szerokość (mm) - Dostępność co 10 mm

3210-3300	3310-3400	3410-3500	3510-3600	3610-3700	3710-3800	3810-3900	3910-4000	4010-4100	4110-4200	4210-4300	4310-4400	4410-4500	4510-4600	4610-4700	4710-4800	4810-4900	4910-5000	5010-5250	5260-5500	5510-5750	5760-6000
4300	4370	4450	4510	4610	4670	4770	4830	4920	5000	5230	5290	5370	5810	5880	6200	6290	6350	6720	6930	7540	7720
4410	4470	4580	4640	4730	4800	4880	5090	5160	5240	5350	5420	5490	5980	6040	6320	6420	6470	6850	7060	7590	7780
4520	4600	4680	4770	4900	5060	5120	5220	5300	5430	5520	5590	5660	6100	6170	6460	6610	6670	7060	7290	7950	8140
4750	4810	4950	5130	5200	5300	5390	5510	5610	5670	5770	5840	5930	6440	6500	6790	6900	6960	7360	7550		
5100	5280	5380	5470	5560	5710	5790	5860	6040	6490	6600	6740	6820	6900	6970	7360	7460	7540	7970	8190		
5280	5390	5450	5580	5680	5780	6360	6450	6540	6630	6720	6870	6960	7050	7130	7470	7570					
5400	5500	5600	5630	5720	6320	6400	6560	6570	6660	6830	6910	7000	7090	7170							
5670	5750	5900	6400	6490	6570	6700	6800	6940	7030	7130	7220	7350									
5770	5880	6000	6620	6720	6830	6950	7050	7210	7300	7400											

 Napęd Spin 23

 Napęd Spin 41 (SN6041 + SNA30)

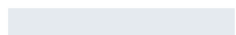
 Napęd Spin 22

 Napęd Spin 41L (SN6041 + SNA6)

Szerokość (mm) - Dostępność co 10 mm

3210-3300	3310-3400	3410-3500	3510-3600	3610-3700	3710-3800	3810-3900	3910-4000	4010-4100	4110-4200	4210-4300	4310-4400	4410-4500	4510-4600	4610-4700	4710-4800	4810-4900	4910-5000	5010-5250	5260-5500	5510-5750	5760-6000
4810	4900	4990	5070	5180	5260	5380	5460	5560	5660	5900	5980	6070	6520	6610	6950	7050	7130	7540	7790	8440	8660
4950	5030	5160	5240	5340	5430	5520	5750	5840	5930	6060	6150	6230	6740	6820	7110	7230	7300	7710	7970	8540	8780
5100	5190	5300	5400	5550	5720	5800	5920	6020	6170	6270	6360	6450	6910	6990	7300	7470	7550	7980	8250	8960	9190
5360	5440	5600	5800	5880	6010	6110	6250	6370	6440	6570	6650	6770	7290	7370	7680	7800	7890	8330	8570		
5740	5940	6060	6170	6280	6450	6550	6640	6840	7310	7440	7590	7700	7790	7890	8290	8420	8510	9000	9260		
5960	6080	6170	6320	6440	6550	7160	7270	7380	7490	7600	7770	7880	7990	8090	8450	8570					
6110	6220	6350	6400	6520	7130	7230	7420	7450	7560	7750	7850	7960	8080	8170							
6410	6510	6690	7210	7320	7420	7570	7690	7860	7970	8090	8210	8360									
6550	6670	6820	7460	7590	7710	7860	7990	8160	8280	8400											

 Napęd Spin 23

 Napęd Spin 41 (SN6041 + SNA30)

 Napęd Spin 22

 Napęd Spin 41L (SN6041 + SNA6)

Szerokość (mm) - Dostępność co 10 mm

3210-3300	3310-3400	3410-3500	3510-3600	3610-3700	3710-3800	3810-3900	3910-4000	4010-4100	4110-4200	4210-4300	4310-4400	4410-4500	4510-4600	4610-4700	4710-4800	4810-4900	4910-5000	5010-5250	5260-5500	5510-5750	5760-6000
4920	5020	5110	5200	5310	5390	5510	5590	5700	5800	6050	6130	6220	6680	6770	7110	7220	7300	7720	7980	8640	8860
5070	5160	5280	5370	5470	5570	5660	5900	5990	6090	6210	6310	6390	6900	6990	7290	7400	7480	7900	8170	8750	8990
5230	5320	5430	5540	5690	5870	5950	6070	6180	6330	6440	6530	6620	7090	7170	7480	7650	7740	8180	8460	9180	9420
5490	5580	5740	5940	6030	6160	6270	6410	6540	6610	6740	6830	6950	7470	7560	7870	8000	8090	8540	8790		
5880	6090	6210	6330	6440	6610	6720	6810	7010	7490	7620	7780	7890	7990	8090	8500	8790	8720	9220	9500		
6100	6230	6320	6480	6600	6720	7330	7450	7560	7670	7790	7970	8080	8200	8300	8670	7300					
6260	6380	6520	6570	6690	7310	7410	7610	7640	7760	7950	8060	8170	8290	8390							
6570	6680	6860	7380	7500	7610	7760	7890	8060	8170	8300	8420	8580									
6710	6850	6990	7640	7780	7910	8060	8190	8370	8490	8620											

 Napęd Spin 23

 Napęd Spin 41 (SN6041 + SNA30)

 Napęd Spin 22

 Napęd Spin 41L (SN6041 + SNA6)

# Nice Classic E120 - sprężyny naciągowe

## Wymiary standardowe, kolory podstawowe

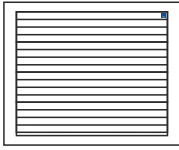

### Charakterystyka bram CLASSIC E120:

- Gładka powierzchnia sekcji typu Silk od strony zewnętrznej, od wewnątrz przetłoczenia wąskie Stucco,
- Segmenty wykonane z blachy stalowej o grubości 0,5 mm, ocynkowanej ogniowo, powleczonej poliuretanem,
- Wypełnienie sekcji stanowi bezfreonowa pianka poliuretanowa o grubości ok. 40 mm,
- Konstrukcja nośna stalowa, ocynkowana ogniowo,

- System wyważania na sprężynach naciągowych testowanych na min. 15 000 cykli,
- Bezpieczna konstrukcja sekcji uniemożliwiająca przycięcie palców od strony zewnętrznej i wewnętrznej, zarówno podczas otwierania, jak i zamykania bramy.

Gwarancja\*\*: Bramy i automatyka - 24 miesiące od daty sprzedaży.

### Kolory podstawowe:

- RAL 9016 (Biel),
- RAL 8014 (Brąz Sepia).

### Standardowe wyposażenie bram ręcznych:

- bez klamki zewnętrznej i zamka,
- wewnętrzny rygiel blokujący,
- zestaw montażowy (kołki i śruby montażowe do podłoża).

Przy wyborze opcji „Klamka zewnętrzna z zamkiem” brama bez wewnętrznego rygla blokującego.

### Standardowe wyposażenie bram automatycznych:

- bez klamki zewnętrznej i zamka,
- wewnętrzny rygiel blokujący,
- zestaw montażowy (kołki i śruby montażowe do podłoża).

Przy wyborze opcji „Klamka zewnętrzna z zamkiem” brama bez wewnętrznego rygla blokującego.

### WYMIARY STANDARDOWE - RĘCZNE

### Szerokość (mm)

	2250	2375	2400	2500	2600	2750	3000	3250	3500	3750	4000
1900	2350	2410	2410	2480	2550	2670	2860	3050	3170	3370	3500
1950	2350	2410	2410	2480	2550	2670	2860	3050	3170	3370	3500
2000	2350	2410	2410	2480	2550	2670	2860	3050	3170	3370	3500
2050	2410	2470	2470	2550	2630	2750	2920	3140	3280	3480	3720
2100	2410	2470	2470	2550	2630	2750	2920	3140	3280	3480	3720
2125	2410	2470	2470	2550	2630	2750	2920	3140	3280	3480	3720
2200	2490	2550	2550	2610	2690	2830	3010	3240	3380	3690	3820
2250	2490	2550	2550	2610	2690	2830	3010	3240	3380	3690	3820
2300	2660	2730	2730	2820	2880	3030	3190	3430	3600	3900	4080
2350	2660	2730	2730	2820	2880	3030	3190	3430	3600	3900	4080
2375	2660	2730	2730	2820	2880	3030	3190	3430	3600	3900	4080
2475	2830	2900	2900	2990	3070	3220	3410	3660	3890	4170	4300
2500	2830	2900	2900	2990	3070	3220	3410	3660	3890	4170	4300

### WYMIARY STANDARDOWE - AUTOMATYCZNE SHEL

### Szerokość (mm)

	2250	2375	2400	2500	2600	2750	3000	3250	3500	3750	4000
1900	2910	2970	2970	3040	3110	3230	3420	3610	3730	3930	4060
1950	2910	2970	2970	3040	3110	3230	3420	3610	3730	3930	4060
2000	2910	2970	2970	3040	3110	3230	3420	3610	3730	3930	4060
2050	2970	3030	3030	3110	3190	3310	3480	3700	3840	4040	4280
2100	2970	3030	3030	3110	3190	3310	3480	3700	3840	4040	4280
2125	2970	3030	3030	3110	3190	3310	3480	3700	3840	4040	4280
2200	3050	3110	3110	3170	3250	3390	3570	3800	3940	4250	4380
2250	3050	3110	3110	3170	3250	3390	3570	3800	3940	4250	4380
2300	3280	3350	3350	3440	3510	3650	3810	4050	4220	4520	4700
2350	3280	3350	3350	3440	3510	3650	3810	4050	4220	4520	4700
2375	3280	3350	3350	3440	3510	3650	3810	4050	4220	4520	4700
2475	3450	3530	3530	3610	3690	3840	4030	4280	4510	4790	4920
2500	3450	3530	3530	3610	3690	3840	4030	4280	4510	4790	4920

Napęd Shel 75

Napęd Shel 75L (Shel 75 + SH1)

### WYMIARY STANDARDOWE - AUTOMATYCZNE SPIN

### Szerokość (mm)

	2250	2375	2400	2500	2600	2750	3000	3250	3500	3750	4000
1900	3030	3090	3090	3160	3230	3350	3540	3730	3860	4050	4180
1950	3030	3090	3090	3160	3230	3350	3540	3730	3860	4050	4180
2000	3030	3090	3090	3160	3230	3350	3540	3730	3860	4050	4180
2050	3090	3150	3150	3240	3310	3430	3600	3820	3960	4160	4400
2100	3090	3150	3150	3240	3310	3430	3600	3820	3960	4160	4400
2125	3090	3150	3150	3240	3310	3430	3600	3820	3960	4160	4400
2200	3170	3230	3230	3290	3370	3510	3690	3920	4060	4370	4500
2250	3170	3230	3230	3290	3370	3510	3690	3920	4060	4370	4500
2300	3340	3410	3410	3500	3570	3710	3870	4110	4280	4580	4760
2350	3340	3410	3410	3500	3570	3710	3870	4110	4280	4580	4760
2375	3340	3410	3410	3500	3570	3710	3870	4110	4280	4580	4760
2475	3590	3670	3670	3750	3830	3990	4170	4420	4650	4930	5060
2500	3590	3670	3670	3750	3830	3990	4170	4420	4650	4930	5060

Napęd Spin 23

Napęd Spin 22



# Nice Classic - sprężyny skrętne

## Wymiary standardowe, kolory podstawowe

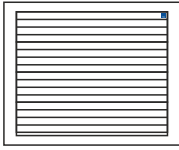

### Charakterystyka bram CLASSIC:

- Gładka powierzchnia sekcji typu Silk od strony zewnętrznej, od wewnątrz przetłoczenia wąskie Stucco,
- Segmenty wykonane z blachy stalowej o grubości 0,5 mm, ocynkowanej ogniu, powleczonej poliuretanem,
- Wypełnienie sekcji - bezfreonowa pianka poliuretanowa o grubości ok. 40 mm,
- Konstrukcja nośna stalowa, ocynkowana ogniu,
- System wyważania na sprężynach skrętnych testowanych na min. 15 000 cykli,

- Brama standardowo wyposażona w zabezpieczenie w przypadku pęknięcia sprężyn,
- Bezpieczna konstrukcja sekcji uniemożliwiająca przycięcie palców od strony zewnętrznej i wewnętrznej podczas otwierania i zamykania bramy,
- W bramach o szerokości powyżej 4750 mm stosowane są profile usztywniające.

**Gwarancja\*\*:** Bramy i automatyka - 24 miesiące od daty sprzedaży.

Lista dostępnych opcji dodatkowych strona 66-67

### Kolory podstawowe

RAL 9016 - Biel

RAL 8014 - Brąz Sepia

Kolory podstawowe:	Standardowe wyposażenie bram ręcznych:	Standardowe wyposażenie bram automatycznych:
<ul style="list-style-type: none"> <li>• RAL 9016 (Biel),</li> <li>• RAL 8014 (Brąz Sepia).</li> </ul>	<ul style="list-style-type: none"> <li>• bez klamki zewnętrznej i zamka,</li> <li>• wewnętrzny rygiel blokujący,</li> <li>• zestaw montażowy (kołki i śruby montażowe do podłoża).</li> </ul> <p>Przy wyborze opcji „Klamka zewnętrzna z zamkiem” brama bez wewnętrznego rygla blokującego.</p>	<ul style="list-style-type: none"> <li>• bez klamki zewnętrznej i zamka,</li> <li>• wewnętrzny rygiel blokujący,</li> <li>• zestaw montażowy (kołki i śruby montażowe do podłoża).</li> </ul> <p>Przy wyborze opcji „Klamka zewnętrzna z zamkiem” brama bez wewnętrznego rygla blokującego.</p>

### WYMIARY STANDARDOWE - RĘCZNE

		Szerokość (mm)														
		2400	2500	2600	2750	3000	3250	3500	3750	4000	4250	4500	4750	5000	5250	5500
Wysokość (mm)	2000	2650	2720	2800	2930	3140	3350	3490	3700	3850	4210	4350	4790	4920	5270	5460
	2100	2710	2810	2890	3020	3210	3450	3600	3820	4080	4330	4450	4890	5030	5380	5580
	2125	2710	2810	2890	3020	3210	3450	3600	3820	4080	4330	4450	4890	5030	5380	5580
	2200	2800	2870	2960	3100	3310	3560	3710	4050	4200	4490	4610	5020	5220	5590	5790
	2250	2800	2870	2960	3100	3310	3560	3710	4050	4200	4490	4610	5020	5220	5590	5790
	2375	3000	3090	3170	3330	3500	3760	3960	4290	4480	4720	4870	5330	5490	5910	6090
	2500	3190	3290	3370	3540	3740										

### WYMIARY STANDARDOWE - AUTOMATYCZNE SHEL

		Szerokość (mm)								
		2400	2500	2600	2750	3000	3250	3500	3750	4000
Wysokość (mm)	2000	3210	3280	3360	3490	3700	3910	4050	4260	4410
	2100	3270	3370	3450	3580	3770	4000	4160	4380	4640
	2125	3270	3370	3450	3580	3770	4000	4160	4380	4640
	2200	3360	3430	3510	3660	3870	4120	4270	4610	4760
	2250	3360	3430	3510	3660	3870	4120	4610	4610	4760
	2375	3620	3720	3790	3950	4120	4380	4910	4910	5100
	2500	3810	3910	3990	4160	4360				

Napęd Shel 75

Napęd Shel 75L (Shel 75 + SH1)

### WYMIARY STANDARDOWE - AUTOMATYCZNE SPIN

		Szerokość (mm)														
		2400	2500	2600	2750	3000	3250	3500	3750	4000	4250	4500	4750	5000	5250	5500
Wysokość (mm)	2000	3330	3400	3480	3610	3820	4030	4170	4380	4530	4890	5030	5820	5950	6300	6490
	2100	3390	3490	3570	3700	3890	4130	4280	4500	4760	5010	5140	5920	6060	6410	6610
	2125	3390	3490	3570	3700	3890	4130	4280	4500	4760	5010	5140	5920	6060	6410	6610
	2200	3480	3550	3640	3780	3990	4240	4390	4730	4880	5170	5290	6050	6250	6620	6820
	2250	3480	3550	3640	3780	3990	4240	4390	4730	4880	5170	5290	6050	6250	6620	6820
	2375*	3680	3770	3850	4010	4180	4440	4640	4970	5160	5400	5550	6360	6520	6940	7130
	2500	3950	4050	4130	4300	4500										

Napęd Spin 23

Napęd Spin 22

Napęd Spin 41 (SN6041 + SNA30)

\* Do bramy automatycznej o wysokości 2375 mm z prowadzeniem obniżonym L konieczna zamiana napędu na SPIN 22 lub SPIN 41L. Szczegóły strona 66

\*\* Szczegóły dotyczące gwarancji na bramy i automatykę w karcie gwarancyjnej Nice.

# Nice Classic E120 - sprężyny naciągowe

## Wymiary standardowe, Dekory OFERTA SPECJALNA

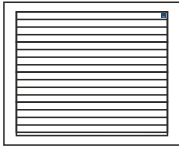

### Charakterystyka bram CLASSIC E120:

- Gładka powierzchnia sekcji typu Silk od strony zewnętrznej, od wewnątrz przetłoczenia wąskie Stucco,
- Segmenty wykonane z blachy stalowej o grubości 0,5 mm, ocynkowanej ogniowo, powleczonej poliestrem,
- Wypełnienie sekcji stanowi bezfreonowa pianka poliuretanowa o grubości ok. 40 mm,
- Konstrukcja nośna stalowa, ocynkowana ogniowo,

- System wyważania na sprężynach naciągowych testowanych na min. 15 000 cykli,
- Bezpieczna konstrukcja sekcji uniemożliwiająca przycięcie palców od strony zewnętrznej i wewnętrznej, zarówno podczas otwierania, jak i zamykania bramy.

Gwarancja\*\*: Bramy i automatyka - 24 miesiące od daty sprzedaży.

### Dekory oferta specjalna (Silk)

- Złoty Dąb,
- Orzech,
- Antracyt Okienki.

### Standardowe wyposażenie bram ręcznych:

- bez klamki zewnętrznej i zamka,
- wewnętrzny rygiel blokujący,
- zestaw montażowy (kołki i śruby montażowe do podłoża).

Przy wyborze opcji „Klamka zewnętrzna z zamkiem” brama bez wewnętrznego rygla blokującego.

### Standardowe wyposażenie bram automatycznych:

- bez klamki zewnętrznej i zamka,
- wewnętrzny rygiel blokujący,
- zestaw montażowy (kołki i śruby montażowe do podłoża).

Przy wyborze opcji „Klamka zewnętrzna z zamkiem” brama bez wewnętrznego rygla blokującego.

### WYMIARY STANDARDOWE - RĘCZNE

### Szerokość (mm)

	2250	2375	2400	2500	2600	2750	3000	3250	3500	3750	4000
1900	2580	2660	2660	2740	2820	2970	3180	3410	3570	3790	3960
1950	2580	2660	2660	2740	2820	2970	3180	3410	3570	3790	3960
2000	2580	2660	2660	2740	2820	2970	3180	3410	3570	3790	3960
2050	2660	2740	2740	2840	2930	3070	3280	3520	3700	3930	4200
2100	2660	2740	2740	2840	2930	3070	3280	3520	3700	3930	4200
2125	2660	2740	2740	2840	2930	3070	3280	3520	3700	3930	4200
2200	2760	2840	2840	2920	3010	3170	3390	3660	3830	4170	4340
2250	2760	2840	2840	2920	3010	3170	3390	3660	3830	4170	4340
2300	2940	3040	3040	3140	3220	3390	3590	3860	4070	4410	4620
2350	2940	3040	3040	3140	3220	3390	3590	3860	4070	4410	4620
2375	2940	3040	3040	3140	3220	3390	3590	3860	4070	4410	4620
2475	3120	3230	3230	3330	3420	3600	3820	4110	4380	4700	4870
2500	3120	3230	3230	3330	3420	3600	3820	4110	4380	4700	4870

### WYMIARY STANDARDOWE - AUTOMATYCZNE SHEL

### Szerokość (mm)

	2250	2375	2400	2500	2600	2750	3000	3250	3500	3750	4000
1900	3120	3200	3200	3280	3360	3510	3720	3940	4100	4330	4500
1950	3120	3200	3200	3280	3360	3510	3720	3940	4100	4330	4500
2000	3120	3200	3200	3280	3360	3510	3720	3940	4100	4330	4500
2050	3200	3280	3280	3380	3470	3610	3820	4060	4240	4470	4740
2100	3200	3280	3280	3380	3470	3610	3820	4060	4240	4470	4740
2125	3200	3280	3280	3380	3470	3610	3820	4060	4240	4470	4740
2200	3300	3380	3380	3460	3550	3710	3930	4190	4370	4710	4880
2250	3300	3380	3380	3460	3550	3710	3930	4190	4370	4710	4880
2300	3540	3640	3640	3740	3820	3990	4180	4460	4670	5000	5220
2350	3540	3640	3640	3740	3820	3990	4180	4460	4670	5000	5220
2375	3540	3640	3640	3740	3820	3990	4180	4460	4670	5000	5220
2475	3720	3830	3830	3930	4020	4200	4420	4710	4980	5300	5470
2500	3720	3830	3830	3930	4020	4200	4420	4710	4980	5300	5470

Napęd Shel 75

Napęd Shel 75L (Shel 75 + SH1)

### WYMIARY STANDARDOWE - AUTOMATYCZNE SPIN

### Szerokość (mm)

	2250	2375	2400	2500	2600	2750	3000	3250	3500	3750	4000
1900	3260	3330	3330	3420	3500	3640	3850	4080	4240	4460	4630
1950	3260	3330	3330	3420	3500	3640	3850	4080	4240	4460	4630
2000	3260	3330	3330	3420	3500	3640	3850	4080	4240	4460	4630
2050	3330	3410	3410	3510	3610	3740	3950	4190	4370	4600	4870
2100	3330	3410	3410	3510	3610	3740	3950	4190	4370	4600	4870
2125	3330	3410	3410	3510	3610	3740	3950	4190	4370	4600	4870
2200	3430	3510	3510	3590	3690	3840	4060	4330	4500	4840	5010
2250	3430	3510	3510	3590	3690	3840	4060	4330	4500	4840	5010
2300	3620	3710	3710	3810	3900	4060	4260	4530	4750	5080	5290
2350	3620	3710	3710	3810	3900	4060	4260	4530	4750	5080	5290
2375	3620	3710	3710	3810	3900	4060	4260	4530	4750	5080	5290
2475	3880	3980	3980	4080	4180	4350	4580	4870	5140	5450	5620
2500	3880	3980	3980	4080	4180	4350	4580	4870	5140	5450	5620

Napęd Spin 23

Napęd Spin 22

# Nice Classic - sprężyny skrętne

## Wymiary standardowe, **Dekory OFERTA SPECJALNA**

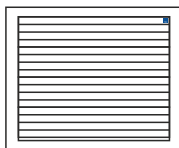

### Charakterystyka bram CLASSIC:

- Gładka powierzchnia sekcji typu Silk od strony zewnętrznej, od wewnątrz przetłoczenia wąskie Stucco,
- Segmenty wykonane z blachy stalowej o grubości 0,5 mm, ocynkowanej ogniu, powleczonej poliestrem,
- Wypełnienie sekcji - bezfreonowa pianka poliuretanowa o grubości ok. 40 mm,
- Konstrukcja nośna stalowa, ocynkowana ogniu,
- System wyważania na sprężynach skrętnych testowanych na min. 15 000 cykli,

- Brama standardowo wyposażona w zabezpieczenie w przypadku pęknięcia sprężyn,
- Bezpieczna konstrukcja sekcji uniemożliwiająca przycięcie palców od strony zewnętrznej i wewnętrznej podczas otwierania i zamykania bramy,
- W bramach o szerokości powyżej 4750 mm stosowane są profile usztywniające.

**Gwarancja\*\*:** Bramy i automatyka - 24 miesiące od daty sprzedaży.

Lista dostępnych opcji dodatkowych strona 66-67

### Dekory OFERTA SPECJALNA

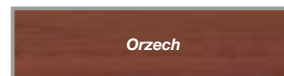
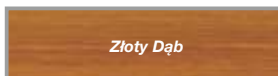

Dekory oferta specjalna (Silk)	Standardowe wyposażenie bram ręcznych:	Standardowe wyposażenie bram automatycznych:
<ul style="list-style-type: none"> <li>• Złoty Dąb,</li> <li>• Orzech,</li> <li>• Antracyt Okienney.</li> </ul>	<ul style="list-style-type: none"> <li>• bez klamki zewnętrznej i zamka,</li> <li>• wewnętrzny rygiel blokujący,</li> <li>• zestaw montażowy (kołki i śruby montażowe do podłoża).</li> </ul> <p>Przy wyborze opcji „Klamka zewnętrzna z zamkiem” brama bez wewnętrznego rygla blokującego.</p>	<ul style="list-style-type: none"> <li>• bez klamki zewnętrznej i zamka,</li> <li>• wewnętrzny rygiel blokujący,</li> <li>• zestaw montażowy (kołki i śruby montażowe do podłoża).</li> </ul> <p>Przy wyborze opcji „Klamka zewnętrzna z zamkiem” brama bez wewnętrznego rygla blokującego.</p>

### WYMIARY STANDARDOWE - RĘCZNE

		Szerokość (mm)														
		2400	2500	2600	2750	3000	3250	3500	3750	4000	4250	4500	4750	5000	5250	5500
Wysokość (mm)	2000	2890	2970	3060	3210	3450	3690	3860	4100	4280	4660	4830	5290	5460	5820	6040
	2100	2970	3080	3180	3320	3550	3810	4000	4250	4540	4820	4980	5430	5610	5980	6210
	2125	2970	3080	3180	3320	3550	3810	4000	4250	4540	4820	4980	5430	5610	5980	6210
	2200	3080	3160	3260	3430	3670	3960	4140	4510	4690	5010	5180	5600	5840	6230	6470
	2250	3080	3160	3260	3430	3670	3960	4140	4510	4690	5010	5180	5600	5840	6230	6470
	2375	3290	3400	3490	3670	3880	4180	4410	4770	5000	5280	5460	5940	6140	6590	6810
	2500	3500	3610	3710	3900	4140										

### WYMIARY STANDARDOWE - AUTOMATYCZNE SHEL

		Szerokość (mm)								
		2400	2500	2600	2750	3000	3250	3500	3750	4000
Wysokość (mm)	2000	3420	3510	3600	3750	3980	4230	4400	4640	4820
	2100	3510	3620	3710	3860	4080	4350	4540	4790	5080
	2125	3510	3620	3710	3860	4080	4350	4540	4790	5080
	2200	3610	3700	3800	3970	4210	4490	4680	5050	5230
	2250	3610	3700	3800	3970	4210	4490	4680	5050	5230
	2375	3890	4000	4090	4270	4480	4780	5000	5360	5590
	2500	4090	4200	4300	4500	4740				

Napęd Shel 75

Napęd Shel 75L (Shel 75 + SH1)

### WYMIARY STANDARDOWE - AUTOMATYCZNE SPIN

		Szerokość (mm)														
		2400	2500	2600	2750	3000	3250	3500	3750	4000	4250	4500	4750	5000	5250	5500
Wysokość (mm)	2000	3560	3640	3730	3880	4120	4360	4530	4770	4950	5330	5510	6320	6490	6850	7080
	2100	3640	3750	3850	3990	4220	4480	4680	4920	5210	5490	5650	6470	6640	7010	7250
	2125	3640	3750	3850	3990	4220	4480	4680	4920	5210	5490	5650	6470	6640	7010	7250
	2200	3750	3840	3930	4100	4340	4630	4810	5180	5370	5680	5850	6630	6870	7260	7500
	2250	3750	3840	3930	4100	4340	4630	4810	5180	5370	5680	5850	6630	6870	7260	7500
	2375*	3960	4070	4160	4340	4550	4850	5080	5440	5670	5950	6140	6970	7170	7620	7840
	2500	4250	4360	4460	4650	4890										

Napęd Spin 23

Napęd Spin 22

Napęd Spin 41 (SN6041 + SNA30)

\* Do bramy automatycznej o wysokości 2375 mm z prowadzeniem obniżonym L konieczna zamiana napędu na SPIN 22 lub SPIN 41L. Szczegóły strona 66

\*\* Szczegóły dotyczące gwarancji na bramy i automatykę w karcie gwarancyjnej Nice.

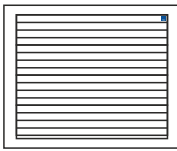

#### Charakterystyka bram CLASSIC E120:

- Gładka powierzchnia sekcji typu Silk od strony zewnętrznej, od wewnątrz przetłoczenia wąskie Stucco,
- Segmenty wykonane z blachy stalowej o grubości 0,5 mm, ocynkowanej ogniowo, powleczonej poliuretanem,
- Wypełnienie sekcji stanowi bezfreonowa pianka poliuretanowa o grubości ok. 40 mm,
- Konstrukcja nośna stalowa, ocynkowana ogniowo,

- System wyważania na sprężynach naciągowych testowanych na min. 15 000 cykli,
- Bezpieczna konstrukcja sekcji uniemożliwiająca przycięcie palców od strony zewnętrznej i wewnętrznej, zarówno podczas otwierania, jak i zamykania bramy.

Gwarancja\*\*: Bramy i automatyka - 24 miesiące od daty sprzedaży.

#### Dekory grupa I i kolory RAL (Silk)

- Dąb Bagienny (Odp. Renolit 3167004-167), Ciemny Dąb (Odp. Renolit 2052089-167), Winchester, Mahoń, Siena Noce, Ciemnoszary Gładki, Brąz Czekoladowy, Szary, Antracyt Gładki, Dąb Naturalny, Kremowy
- Dowolny kolor z palety RAL\*  
\* z wyłączeniem kolorów perłowych, fluorescencyjnych i metalizowanych.

#### Standardowe wyposażenie bram ręcznych:

- bez klamki zewnętrznej i zamka,
- wewnętrzny rygiel blokujący,
- zestaw montażowy (kołki i śruby montażowe do podłoża).

Przy wyborze opcji „Klamka zewnętrzna z zamkiem” brama bez wewnętrznego rygla blokującego.

#### Standardowe wyposażenie bram automatycznych:

- bez klamki zewnętrznej i zamka,
- wewnętrzny rygiel blokujący,
- zestaw montażowy (kołki i śruby montażowe do podłoża).

Przy wyborze opcji „Klamka zewnętrzna z zamkiem” brama bez wewnętrznego rygla blokującego.

#### WYMIARY STANDARDOWE - RĘCZNE

#### Szerokość (mm)

	2250	2375	2400	2500	2600	2750	3000	3250	3500	3750	4000
1900	2750	2840	2840	2920	3010	3160	3390	3630	3800	4040	4220
1950	2750	2840	2840	2920	3010	3160	3390	3630	3800	4040	4220
2000	2750	2840	2840	2920	3010	3160	3390	3630	3800	4040	4220
2050	2830	2920	2920	3030	3130	3270	3490	3750	3950	4190	4480
2100	2830	2920	2920	3030	3130	3270	3490	3750	3950	4190	4480
2125	2830	2920	2920	3030	3130	3270	3490	3750	3950	4190	4480
2200	2940	3030	3030	3120	3210	3380	3610	3900	4080	4440	4630
2250	2940	3030	3030	3120	3210	3380	3610	3900	4080	4440	4630
2300	3140	3240	3240	3350	3440	3610	3820	4120	4350	4700	4930
2350	3140	3240	3240	3350	3440	3610	3820	4120	4350	4700	4930
2375	3140	3240	3240	3350	3440	3610	3820	4120	4350	4700	4930
2475	3330	3440	3440	3550	3650	3840	4080	4390	4670	5010	5200
2500	3330	3440	3440	3550	3650	3840	4080	4390	4670	5010	5200

#### WYMIARY STANDARDOWE - AUTOMATYCZNE SHEL

#### Szerokość (mm)

	2250	2375	2400	2500	2600	2750	3000	3250	3500	3750	4000
1900	3300	3380	3380	3470	3550	3710	3940	4180	4350	4590	4770
1950	3300	3380	3380	3470	3550	3710	3940	4180	4350	4590	4770
2000	3300	3380	3380	3470	3550	3710	3940	4180	4350	4590	4770
2050	3380	3470	3470	3570	3670	3820	4040	4300	4490	4740	5020
2100	3380	3470	3470	3570	3670	3820	4040	4300	4490	4740	5020
2125	3380	3470	3470	3570	3670	3820	4040	4300	4490	4740	5020
2200	3480	3570	3570	3660	3760	3930	4160	4440	4630	4990	5180
2250	3480	3570	3570	3660	3760	3930	4160	4440	4630	4990	5180
2300	3740	3840	3840	3950	4040	4220	4430	4720	4950	5310	5530
2350	3740	3840	3840	3950	4040	4220	4430	4720	4950	5310	5530
2375	3740	3840	3840	3950	4040	4220	4430	4720	4950	5310	5530
2475	3930	4040	4040	4150	4250	4440	4680	4990	5280	5620	5800
2500	3930	4040	4040	4150	4250	4440	4680	4990	5280	5620	5800

Napęd Shel 75

Napęd Shel 75L (Shel 75 + SH1)

#### WYMIARY STANDARDOWE - AUTOMATYCZNE SPIN

#### Szerokość (mm)

	2250	2375	2400	2500	2600	2750	3000	3250	3500	3750	4000
1900	3430	3520	3520	3600	3690	3840	4070	4310	4480	4720	4900
1950	3430	3520	3520	3600	3690	3840	4070	4310	4480	4720	4900
2000	3430	3520	3520	3600	3690	3840	4070	4310	4480	4720	4900
2050	3510	3600	3600	3710	3810	3950	4170	4430	4630	4870	5160
2100	3510	3600	3600	3710	3810	3950	4170	4430	4630	4870	5160
2125	3510	3600	3600	3710	3810	3950	4170	4430	4630	4870	5160
2200	3620	3710	3710	3800	3890	4060	4290	4580	4770	5120	5310
2250	3620	3710	3710	3800	3890	4060	4290	4580	4770	5120	5310
2300	3820	3920	3920	4030	4120	4290	4500	4800	5030	5380	5610
2350	3820	3920	3920	4030	4120	4290	4500	4800	5030	5380	5610
2375	3820	3920	3920	4030	4120	4290	4500	4800	5030	5380	5610
2475	4090	4200	4200	4310	4410	4600	4840	5150	5440	5770	5960
2500	4090	4200	4200	4310	4410	4600	4840	5150	5440	5770	5960

Napęd Spin 23

Napęd Spin 22



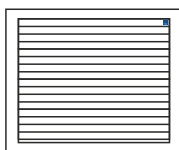

#### Charakterystyka bram CLASSIC:

- Gładka powierzchnia sekcji typu Silk od strony zewnętrznej, od wewnątrz przetłoczenia wąskie Stucco,
- Segmenty wykonane z blachy stalowej o grubości 0,5 mm, ocynkowanej ogniowo, powleczonej poliestrem,
- Wypełnienie sekcji - bezfreonowa pianka poliuretanowa o grubości ok. 40 mm,
- Konstrukcja nośna stalowa, ocynkowana ogniowo,
- System wyważania na sprężynach skrętnych testowanych na min. 15 000 cykli,

- Brama standardowo wyposażona w zabezpieczenie w przypadku pęknięcia sprężyn,
- Bezpieczna konstrukcja sekcji uniemożliwiająca przycięcie palców od strony zewnętrznej i wewnętrznej podczas otwierania i zamykania bramy,
- W bramach o szerokości powyżej 4750 mm stosowane są profile usztywniające.

**Gwarancja\*\*:** Bramy i automatyka - 24 miesiące od daty sprzedaży.

Dekory grupa I i kolory RAL (Silk)
<ul style="list-style-type: none"> <li>• Dąb Bagienny (Odp. Renolit 3167004-167), Ciemny Dąb (Odp. Renolit 2052089-167), Winchester, Mahoń, Siena Noce, Ciemnoszary Gładki, Brąz Czekoladowy, Szary, Antracyt Gładki, Dąb Naturalny, Kremowy</li> <li>• Dowolny kolor z palety RAL*</li> </ul> <p>* z wyłączeniem kolorów perłowych, fluorescencyjnych i metalizowanych.</p>

Standardowe wyposażenie bram ręcznych:
<ul style="list-style-type: none"> <li>• bez klamki zewnętrznej i zamka,</li> <li>• wewnętrzny rygiel blokujący,</li> <li>• zestaw montażowy (kołki i śruby montażowe do podłoża).</li> </ul> <p>Przy wyborze opcji „Klamka zewnętrzna z zamkiem” brama bez wewnętrznego rygla blokującego.</p>

Standardowe wyposażenie bram automatycznych:
<ul style="list-style-type: none"> <li>• bez klamki zewnętrznej i zamka,</li> <li>• wewnętrzny rygiel blokujący,</li> <li>• zestaw montażowy (kołki i śruby montażowe do podłoża).</li> </ul> <p>Przy wyborze opcji „Klamka zewnętrzna z zamkiem” brama bez wewnętrznego rygla blokującego.</p>

#### Lista dostępnych opcji dodatkowych strona 66-67

#### Dekory GRUPA I / DOWOLNY KOLOR RAL

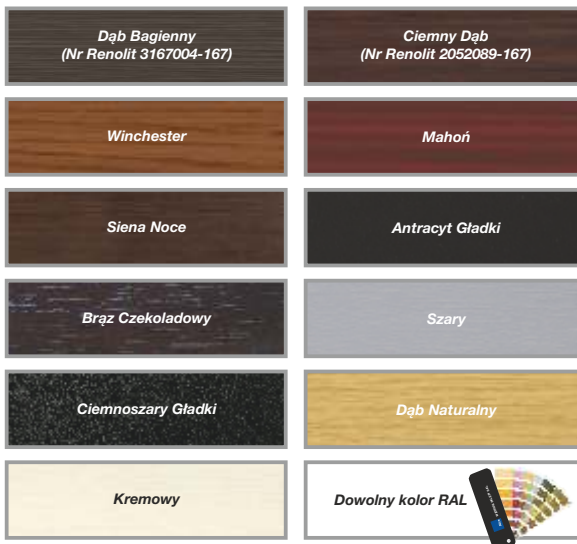

#### WYMIARY STANDARDOWE - RĘCZNE

		Szerokość (mm)														
		2400	2500	2600	2750	3000	3250	3500	3750	4000	4250	4500	4750	5000	5250	5500
Wysokość (mm)	2000	3070	3160	3250	3420	3670	3930	4110	4370	4560	4970	5150	5630	5810	6200	6440
	2100	3160	3280	3380	3540	3780	4060	4270	4530	4840	5130	5310	5790	5980	6370	6620
	2125	3160	3280	3380	3540	3780	4060	4270	4530	4840	5130	5310	5790	5980	6370	6620
	2200	3270	3370	3470	3650	3910	4210	4410	4800	5000	5340	5520	5970	6230	6640	6900
	2250	3270	3370	3470	3650	3910	4210	4410	4800	5000	5340	5520	5970	6230	6640	6900
	2375	3500	3620	3720	3910	4130	4450	4700	5080	5320	5620	5820	6330	6550	7020	7260
	2500	3720	3840	3950	4150	4410										

#### WYMIARY STANDARDOWE - AUTOMATYCZNE SHEL

		Szerokość (mm)								
		2400	2500	2600	2750	3000	3250	3500	3750	4000
Wysokość (mm)	2000	3620	3710	3800	3960	4210	4470	4650	4910	5110
	2100	3710	3820	3930	4080	4320	4600	4810	5070	5390
	2125	3710	3820	3930	4080	4320	4600	4810	5070	5390
	2200	3820	3910	4020	4200	4450	4760	4960	5350	5550
	2250	3820	3910	4020	4200	4450	4760	4960	5350	5550
	2375	4110	4230	4320	4510	4740	5060	5680	5680	5930
	2500	4330	4440	4550	4750	5010				

Napęd Shel 75

Napęd Shel 75L (Shel 75 + SH1)

#### WYMIARY STANDARDOWE - AUTOMATYCZNE SPIN

		Szerokość (mm)														
		2400	2500	2600	2750	3000	3250	3500	3750	4000	4250	4500	4750	5000	5250	5500
Wysokość (mm)	2000	3750	3840	3940	4100	4350	4610	4790	5050	5240	5650	5830	6660	6840	7230	7470
	2100	3840	3960	4060	4220	4460	4740	4950	5210	5520	5810	5990	6820	7010	7410	7650
	2125	3840	3960	4060	4220	4460	4740	4950	5210	5520	5810	5990	6820	7010	7410	7650
	2200	3950	4050	4150	4330	4590	4890	5090	5480	5680	6020	6200	7000	7260	7670	7930
	2250	3950	4050	4150	4330	4590	4890	5090	5480	5680	6020	6200	7000	7260	7670	7930
	2375*	4180	4300	4400	4590	4810	5130	5380	5760	6000	6300	6500	7360	7580	8050	8290
	2500	4480	4600	4710	4910	5170										

Napęd Spin 23

Napęd Spin 22

Napęd Spin 41 (SN6041 + SNA30)

\* Do bramy automatycznej o wysokości 2375 mm z prowadzeniem obniżonym L konieczna zamiana napędu na SPIN 22 lub SPIN 41L. Szczegóły strona 66

\*\* Szczegóły dotyczące gwarancji na bramy i automatykę w karcie gwarancyjnej Nice.

# Nice Classic E120 - sprężyny naciągowe

## Wymiary standardowe, Dekory GRUPA II

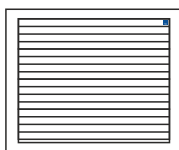

### Charakterystyka bram CLASSIC E120:

- Gładka powierzchnia sekcji typu Silk od strony zewnętrznej, od wewnątrz przetłoczenia wąskie Stucco,
- Segmenty wykonane z blachy stalowej o grubości 0,5 mm, ocynkowanej ogniowo, powleczonej poliestrem,
- Wypełnienie sekcji stanowi bezfreonowa pianka poliuretanowa o grubości ok. 40 mm,
- Konstrukcja nośna stalowa, ocynkowana ogniowo,

- System wyważania na sprężynach naciągowych testowanych na min. 15 000 cykli,
- Bezpieczna konstrukcja sekcji uniemożliwiająca przycięcie palców od strony zewnętrznej i wewnętrznej, zarówno podczas otwierania, jak i zamykania bramy.

Gwarancja\*\*: Bramy i automatyka - 24 miesiące od daty sprzedaży.

### Dekory grupa II (Silk)

- Beton,
- Antracyt Szczotkowany,
- Ciemnoszary Metalik,
- Antracyt Metalik (do wyczerpania zapasów),
- Bazaltowo-Szary Gładki,
- Macore,
- Cedr Szary,
- Dąb Sheffield,
- Czarny Gładki,
- Woodec Dąb Turner.

### Standardowe wyposażenie bram ręcznych:

- bez klamki zewnętrznej i zamka,
- wewnętrzny rygiel blokujący,
- zestaw montażowy (kołki i śruby montażowe do podłoża).

Przy wyborze opcji „Klamka zewnętrzna z zamkiem” brama bez wewnętrznego rygla blokującego.

### Standardowe wyposażenie bram automatycznych:

- bez klamki zewnętrznej i zamka,
- wewnętrzny rygiel blokujący,
- zestaw montażowy (kołki i śruby montażowe do podłoża).

Przy wyborze opcji „Klamka zewnętrzna z zamkiem” brama bez wewnętrznego rygla blokującego.

### WYMIARY STANDARDOWE - RĘCZNE

### Szerokość (mm)

	2250	2375	2400	2500	2600	2750	3000	3250	3500	3750	4000
1900	2940	3030	3030	3130	3220	3390	3640	3900	4090	4350	4550
1950	2940	3030	3030	3130	3220	3390	3640	3900	4090	4350	4550
2000	2940	3030	3030	3130	3220	3390	3640	3900	4090	4350	4550
2050	3030	3130	3130	3250	3350	3510	3760	4040	4260	4520	4830
2100	3030	3130	3130	3250	3350	3510	3760	4040	4260	4520	4830
2125	3030	3130	3130	3250	3350	3510	3760	4040	4260	4520	4830
2200	3150	3250	3250	3350	3460	3640	3890	4200	4410	4790	5010
2250	3150	3250	3250	3350	3460	3640	3890	4200	4410	4790	5010
2300	3360	3470	3470	3590	3690	3880	4120	4440	4690	5070	5320
2350	3360	3470	3470	3590	3690	3880	4120	4440	4690	5070	5320
2375	3360	3470	3470	3590	3690	3880	4120	4440	4690	5070	5320
2475	3560	3690	3690	3810	3920	4120	4390	4720	5040	5400	5610
2500	3560	3690	3690	3810	3920	4120	4390	4720	5040	5400	5610

### WYMIARY STANDARDOWE - AUTOMATYCZNE SHEL

### Szerokość (mm)

	2250	2375	2400	2500	2600	2750	3000	3250	3500	3750	4000
1900	3490	3590	3590	3690	3780	3950	4200	4460	4650	4910	5110
1950	3490	3590	3590	3690	3780	3950	4200	4460	4650	4910	5110
2000	3490	3590	3590	3690	3780	3950	4200	4460	4650	4910	5110
2050	3590	3690	3690	3810	3910	4070	4320	4600	4820	5080	5390
2100	3590	3690	3690	3810	3910	4070	4320	4600	4820	5080	5390
2125	3590	3690	3690	3810	3910	4070	4320	4600	4820	5080	5390
2200	3710	3810	3810	3910	4020	4200	4450	4760	4970	5350	557
2250	3710	3810	3810	3910	4020	4200	4450	4760	4970	5350	5570
2300	3980	4090	4090	4210	4310	4500	4740	5060	5310	5690	5940
2350	3980	4090	4090	4210	4310	4500	4740	5060	5310	5690	5940
2375	3980	4090	4090	4210	4310	4500	4740	5060	5310	5690	5940
2475	4180	4310	4310	4430	4540	4740	5010	5340	5660	6020	6230
2500	4180	4310	4310	4430	4540	4740	5010	5340	5660	6020	6230

Napęd Shel 75

Napęd Shel 75L (Shel 75 + SH1)

### WYMIARY STANDARDOWE - AUTOMATYCZNE SPIN

### Szerokość (mm)

	2250	2375	2400	2500	2600	2750	3000	3250	3500	3750	4000
1900	3620	3710	3710	3810	3900	4070	4320	4580	4770	5030	5230
1950	3620	3710	3710	3810	3900	4070	4320	4580	4770	5030	5230
2000	3620	3710	3710	3810	3900	4070	4320	4580	4770	5030	5230
2050	3710	3810	3810	3930	4030	4190	4440	4720	4940	5200	5510
2100	3710	3810	3810	3930	4030	4190	4440	4720	4940	5200	5510
2125	3710	3810	3810	3930	4030	4190	4440	4720	4940	5200	5510
2200	3830	3930	3930	4030	4140	4320	4570	4880	5090	5480	5690
2250	3830	3930	3930	4030	4140	4320	4570	4880	5090	5480	5690
2300	4040	4150	4150	4270	4370	4560	4800	5120	5370	5750	6000
2350	4040	4150	4150	4270	4370	4560	4800	5120	5370	5750	6000
2375	4040	4150	4150	4270	4370	4560	4800	5120	5370	5750	6000
2475	4320	4450	4450	4570	4680	4890	5150	5490	5800	6160	6370
2500	4320	4450	4450	4570	4680	4890	5150	5490	5800	6160	6370

Napęd Spin 23

Napęd Spin 22

# Nice Classic - sprężyny skrętne

## Wymiary standardowe, Dekory GRUPA II

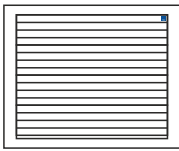

### Charakterystyka bram CLASSIC:

- Gładka powierzchnia sekcji typu Silk od strony zewnętrznej, od wewnątrz przetłoczenia wąskie Stucco,
- Segmenty wykonane z blachy stalowej o grubości 0,5 mm, ocynkowanej ogniu, powleczonej poliuretanem,
- Wypełnienie sekcji - bezfreonowa pianka poliuretanowa o grubości ok. 40 mm,
- Konstrukcja nośna stalowa, ocynkowana ogniu,
- System wyważania na sprężynach skrętnych testowanych na min. 15 000 cykli,

- Brama standardowo wyposażona w zabezpieczenie w przypadku pęknięcia sprężyn,
- Bezpieczna konstrukcja sekcji uniemożliwiająca przycięcie palców od strony zewnętrznej i wewnętrznej podczas otwierania i zamykania bramy,
- W bramach o szerokości powyżej 4750 mm stosowane są profile usztywniające.

**Gwarancja\*\*:** Bramy i automatyka - 24 miesiące od daty sprzedaży.

Dekory grupa II (Silk)	Standardowe wyposażenie bram ręcznych:	Standardowe wyposażenie bram automatycznych:
<ul style="list-style-type: none"> <li>• Beton,</li> <li>• Antracyt Szczotkowany,</li> <li>• Ciemnoszary Metalik,</li> <li>• Antracyt Metalik (do wyczerpania zapasów),</li> <li>• Bazaltowo-Szary Gładki,</li> <li>• Macore,</li> <li>• Cedr Szary,</li> <li>• Dąb Sheffield,</li> <li>• Czarny Gładki,</li> <li>• Woodec Dąb Turner.</li> </ul>	<ul style="list-style-type: none"> <li>• bez kłamki zewnętrznej i zamka,</li> <li>• wewnętrzny rygiel blokujący,</li> <li>• zestaw montażowy (kołki i śruby montażowe do podłoża).</li> </ul> <p>Przy wyborze opcji „Klamka zewnętrzna z zamkiem” brama bez wewnętrznego rygla blokującego.</p>	<ul style="list-style-type: none"> <li>• bez kłamki zewnętrznej i zamka,</li> <li>• wewnętrzny rygiel blokujący,</li> <li>• zestaw montażowy (kołki i śruby montażowe do podłoża).</li> </ul> <p>Przy wyborze opcji „Klamka zewnętrzna z zamkiem” brama bez wewnętrznego rygla blokującego.</p>

### Lista dostępnych opcji dodatkowych strona 66-67

#### Dekory GRUPA II

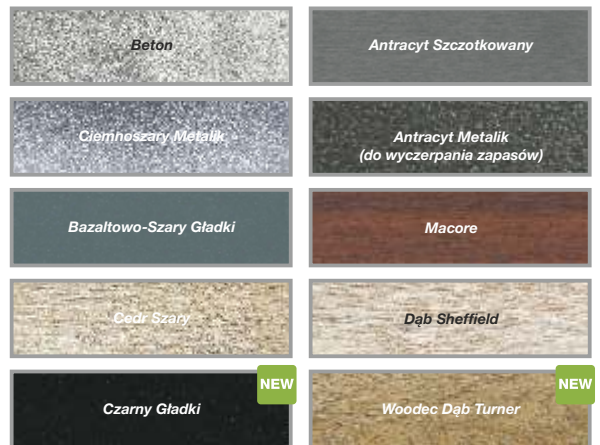

### WYMIARY STANDARDOWE - RĘCZNE

		Szerokość (mm)														
		2400	2500	2600	2750	3000	3250	3500	3750	4000	4250	4500	4750	5000	5250	5500
Wysokość (mm)	2000	3270	3370	3470	3650	3910	4190	4400	4680	4890	5320	5520	6020	6220	6630	6890
	2100	3370	3490	3610	3780	4040	4340	4570	4860	5190	5510	5700	6210	6420	6840	7110
	2125	3370	3490	3610	3780	4040	4340	4570	4860	5190	5510	5700	6210	6420	6840	7110
	2200	3500	3600	3720	3910	4180	4520	4740	5150	5380	5740	5940	6410	6690	7130	7410
	2250	3500	3600	3720	3910	4180	4740	4740	5150	5740	5740	5940	6410	6690	7130	7410
	2375	3740	3860	3970	4180	4430	5040	5040	5450	6040	6040	6270	6800	7040	7540	7800
	2500	3970	4100	4210	4430	4720										

### WYMIARY STANDARDOWE - AUTOMATYCZNE SHEL

		Szerokość (mm)								
		2400	2500	2600	2750	3000	3250	3500	3750	4000
Wysokość (mm)	2000	3830	3930	4030	4200	4470	4750	4960	5240	5450
	2100	3930	4050	4170	4340	4600	4900	5130	5420	5750
	2125	3930	4050	4170	4340	4600	4900	5130	5420	5750
	2200	4060	4160	4270	4470	4740	5070	5300	5710	5940
	2250	4060	4160	4270	4470	4740	5070	5300	5710	5940
	2375	4360	4490	4590	4800	5050	5390	5660	6070	6340
	2500	4590	4720	4830	5050	5340				

Napęd Shel 75

Napęd Shel 75L (Shel 75 + SH1)

### WYMIARY STANDARDOWE - AUTOMATYCZNE SPIN

		Szerokość (mm)														
		2400	2500	2600	2750	3000	3250	3500	3750	4000	4250	4500	4750	5000	5250	5500
Wysokość (mm)	2000	3950	4050	4150	4330	4590	4870	5080	5360	5570	6000	6200	7060	7270	7670	7930
	2100	4050	4170	4290	4460	4720	5020	5250	5540	5870	6190	6380	7250	7460	7880	8150
	2125	4050	4170	4290	4460	4720	5020	5250	5540	5870	6190	6380	7250	7460	7880	8150
	2200	4180	4280	4400	4590	4870	5200	5420	5830	6060	6420	6620	7460	7740	8170	8450
	2250	4180	4280	4400	4590	4870	5200	5420	5830	6060	6420	6620	7460	7740	8170	8450
	2375*	4420	4540	4650	4860	5110	5450	5720	6130	6400	6720	6950	7840	8080	8580	8840
	2500	4730	4860	4980	5190	5480										

Napęd Spin 23

Napęd Spin 22

Napęd Spin 41 (SN6041 + SNA30)

\* Do bramy automatycznej o wysokości 2375 mm z prowadzeniem obniżonym L konieczna zamiana napędu na SPIN 22 lub SPIN 41L. Szczegóły strona 66

\*\* Szczegóły dotyczące gwarancji na bramy i automatykę w karcie gwarancyjnej Nice.

# Nice Classic E120 - sprężyny naciągowe

## Wymiary specjalne, kolory podstawowe

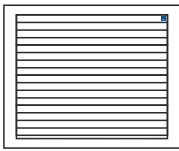

### Charakterystyka bram CLASSIC E120:

- Gładka powierzchnia sekcji typu Silk od strony zewnętrznej, od wewnątrz przetłoczenia wąskie Stucco,
- Segmenty wykonane z blachy stalowej o grubości 0,5 mm, ocynkowanej ogniowo, powleczonej poliuretanem,
- Wypełnienie sekcji stanowi bezfreonowa pianka poliuretanowa o grubości ok. 40 mm,
- Konstrukcja nośna stalowa, ocynkowana ogniowo,

- System wyważania na sprężynach naciągowych testowanych na min. 15 000 cykli,
- Bezpieczna konstrukcja sekcji uniemożliwiająca przycięcie palców od strony zewnętrznej i wewnętrznej, zarówno podczas otwierania, jak i zamykania bramy.

Gwarancja\*\*: Bramy i automatyka - 24 miesiące od daty sprzedaży.

### WYMIARY SPECJALNE\* - RĘCZNE

		Szerokość (mm)										
		2000 -2250	2260 -2375	2380 -2400	2410 -2500	2510 -2600	2610 -2750	2760 -3000	3010 -3250	3260 -3500	3510 -3750	3760 -4000
Wysokość (mm)	1900	2470	2530	2530	2600	2670	2800	3000	3200	3330	3540	3680
	1950	2470	2530	2530	2600	2670	2800	3000	3200	3330	3540	3680
	2000	2470	2530	2530	2600	2670	2800	3000	3200	3330	3540	3680
	2050	2530	2590	2590	2680	2760	2890	3070	3290	3440	3650	3900
	2100	2530	2590	2590	2680	2760	2890	3070	3290	3440	3650	3900
	2125	2530	2590	2590	2680	2760	2890	3070	3290	3440	3650	3900
	2200	2610	2670	2670	2740	2820	2970	3160	3400	3550	3870	4010
	2250	2610	2670	2670	2740	2820	2970	3160	3400	3550	3870	4010
	2300	2790	2860	2860	2960	3030	3180	3340	3600	3780	4100	4280
	2350	2790	2860	2860	2960	3030	3180	3340	3600	3780	4100	4280
	2375	2790	2860	2860	2960	3030	3180	3340	3600	3780	4100	4280
	2475	2970	3050	3050	3140	3220	3380	3580	3840	4080	4380	4510
2500	2970	3050	3050	3140	3220	3380	3580	3840	4080	4380	4510	

### WYMIARY SPECJALNE\* - AUTOMATYCZNE SHEL

		Szerokość (mm)										
		2000 -2250	2260 -2375	2380 -2400	2410 -2500	2510 -2600	2610 -2750	2760 -3000	3010 -3250	3260 -3500	3510 -3750	3760 -4000
Wysokość (mm)	1900	3040	3100	3100	3180	3250	3380	3570	3780	3910	4110	4250
	1950	3040	3100	3100	3180	3250	3380	3570	3780	3910	4110	4250
	2000	3040	3100	3100	3180	3250	3380	3570	3780	3910	4110	4250
	2050	3100	3160	3160	3260	3340	3460	3640	3870	4020	4220	4480
	2100	3100	3160	3160	3260	3340	3460	3640	3870	4020	4220	4480
	2125	3100	3160	3160	3260	3340	3460	3640	3870	4020	4220	4480
	2200	3190	3250	3250	3320	3400	3540	3730	3980	4120	4450	4590
	2250	3190	3250	3250	3320	3400	3540	3730	3980	4120	4450	4590
	2300	3430	3500	3500	3590	3670	3820	3980	4230	4420	4730	4920
	2350	3430	3500	3500	3590	3670	3820	3980	4230	4420	4730	4920
	2375	3430	3500	3500	3590	3670	3820	3980	4230	4420	4730	4920
	2475	3600	3690	3690	3780	3860	4020	4210	4480	4720	5020	5150
2500	3600	3690	3690	3780	3860	4020	4210	4480	4720	5020	5150	

### WYMIARY SPECJALNE\* - AUTOMATYCZNE SPIN

		Szerokość (mm)										
		2000 -2250	2260 -2375	2380 -2400	2410 -2500	2510 -2600	2610 -2750	2760 -3000	3010 -3250	3260 -3500	3510 -3750	3760 -4000
Wysokość (mm)	1900	3170	3230	3230	3300	3370	3500	3700	3900	4030	4230	4380
	1950	3170	3230	3230	3300	3370	3500	3700	3900	4030	4230	4380
	2000	3170	3230	3230	3300	3370	3500	3700	3900	4030	4230	4380
	2050	3230	3290	3290	3380	3460	3580	3770	3990	4140	4350	4600
	2100	3230	3290	3290	3380	3460	3580	3770	3990	4140	4350	4600
	2125	3230	3290	3290	3380	3460	3580	3770	3990	4140	4350	4600
	2200	3310	3370	3370	3440	3520	3670	3860	4100	4240	4570	4710
	2250	3310	3370	3370	3440	3520	3670	3860	4100	4240	4570	4710
	2300	3490	3560	3560	3660	3730	3880	4040	4300	4480	4790	4980
	2350	3490	3560	3560	3660	3730	3880	4040	4300	4480	4790	4980
	2375	3490	3560	3560	3660	3730	3880	4040	4300	4480	4790	4980
	2475	3750	3830	3830	3920	4000	4170	4360	4620	4870	5160	5300
2500	3750	3830	3830	3920	4000	4170	4360	4620	4870	5160	5300	

### Kolory podstawowe:

- RAL 9016 (Biel),
- RAL 8014 (Brąz Sepia).

### Standardowe wyposażenie bram ręcznych:

- bez klamki zewnętrznej i zamka,
- wewnętrzny rygiel blokujący,
- zestaw montażowy (kołki i śruby montażowe do podłoża).

Przy wyborze opcji „Klamka zewnętrzna z zamkiem” brama bez wewnętrznego rygla blokującego.

### Standardowe wyposażenie bram automatycznych:

- bez klamki zewnętrznej i zamka,
- wewnętrzny rygiel blokujący,
- zestaw montażowy (kołki i śruby montażowe do podłoża).

Przy wyborze opcji „Klamka zewnętrzna z zamkiem” brama bez wewnętrznego rygla blokującego.

Napęd Shel 75

Napęd Shel 75L (Shel 75 + SH1)

Napęd Spin 23

Napęd Spin 22

\* Możliwość zamówienia wymiaru pośredniego tylko w przypadku szerokości. Wysokość bramy pozostaje bez zmian (1900, 1950, 2000, 2050, 2100, 2125, 2200, 2250, 2300, 2350, 2375, 2475, 2500 mm).



# Nice Classic E120 - sprężyny naciągowe

## Wymiary specjalne, Dekory OFERTA SPECJALNA

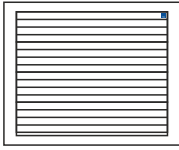

### Charakterystyka bram CLASSIC E120:

- Gładka powierzchnia sekcji typu Silk od strony zewnętrznej, od wewnątrz przetłoczenia wąskie Stucco,
- Segmenty wykonane z blachy stalowej o grubości 0,5 mm, ocynkowanej ogniowo, powleczonej poliuretanem,
- Wypełnienie sekcji stanowi bezfreonowa pianka poliuretanowa o grubości ok. 40 mm,
- Konstrukcja nośna stalowa, ocynkowana ogniowo,

- System wyważania na sprężynach naciągowych testowanych na min. 15 000 cykli,
- Bezpieczna konstrukcja sekcji uniemożliwiająca przycięcie palców od strony zewnętrznej i wewnętrznej, zarówno podczas otwierania, jak i zamykania bramy.

Gwarancja\*\*: Bramy i automatyka - 24 miesiące od daty sprzedaży.

### Dekory oferta specjalna (Silk)

- Złoty Dąb,
- Orzech,
- Antracyt Okienki.

### Standardowe wyposażenie bram ręcznych:

- bez klamki zewnętrznej i zamka,
- wewnętrzny rygiel blokujący,
- zestaw montażowy (kołki i śruby montażowe do podłoża).

Przy wyborze opcji „Klamka zewnętrzna z zamkiem” brama bez wewnętrznego rygla blokującego.

### Standardowe wyposażenie bram automatycznych:

- bez klamki zewnętrznej i zamka,
- wewnętrzny rygiel blokujący,
- zestaw montażowy (kołki i śruby montażowe do podłoża).

Przy wyborze opcji „Klamka zewnętrzna z zamkiem” brama bez wewnętrznego rygla blokującego.

Napęd Shel 75

Napęd Shel 75L (Shel 75 + SH1)

Napęd Spin 23

Napęd Spin 22

\* Możliwość zamówienia wymiaru pośredniego tylko w przypadku szerokości. Wysokość bramy pozostaje bez zmian (1900, 1950, 2000, 2050, 2100, 2125, 2200, 2250, 2300, 2350, 2375, 2475, 2500 mm).

### WYMIARY SPECJALNE\* - RĘCZNE

	Szerokość (mm)										
	2000 -2250	2260 -2375	2380 -2400	2410 -2500	2510 -2600	2610 -2750	2760 -3000	3010 -3250	3260 -3500	3510 -3750	3760 -4000
1900	2780	2860	2860	2950	3030	3190	3420	3660	3830	4070	4250
1950	2780	2860	2860	2950	3030	3190	3420	3660	3830	4070	4250
2000	2780	2860	2860	2950	3030	3190	3420	3660	3830	4070	4250
2050	2860	2950	2950	3050	3150	3300	3520	3780	3980	4220	4510
2100	2860	2950	2950	3050	3150	3300	3520	3780	3980	4220	4510
2125	2860	2950	2950	3050	3150	3300	3520	3780	3980	4220	4510
2200	2960	3050	3050	3140	3240	3410	3640	3930	4110	4480	4660
2250	2960	3050	3050	3140	3240	3410	3640	3930	4110	4480	4660
2300	3160	3260	3260	3380	3460	3640	3850	4150	4380	4740	4960
2350	3160	3260	3260	3380	3460	3640	3850	4150	4380	4740	4960
2375	3160	3260	3260	3380	3460	3640	3850	4150	4380	4740	4960
2475	3360	3470	3470	3580	3680	3870	4110	4420	4710	5050	5230
2500	3360	3470	3470	3580	3680	3870	4110	4420	4710	5050	5230

### WYMIARY SPECJALNE\* - AUTOMATYCZNE SHEL

	Szerokość (mm)										
	2000 -2250	2260 -2375	2380 -2400	2410 -2500	2510 -2600	2610 -2750	2760 -3000	3010 -3250	3260 -3500	3510 -3750	3760 -4000
1900	3330	3420	3420	3510	3590	3750	3980	4220	4390	4640	4820
1950	3330	3420	3420	3510	3590	3750	3980	4220	4390	4640	4820
2000	3330	3420	3420	3510	3590	3750	3980	4220	4390	4640	4820
2050	3420	3510	3510	3610	3710	3860	4080	4350	4540	4790	5080
2100	3420	3510	3510	3610	3710	3860	4080	4350	4540	4790	5080
2125	3420	3510	3510	3610	3710	3860	4080	4350	4540	4790	5080
2200	3520	3610	3610	3700	3800	3970	4200	4490	4680	5050	5230
2250	3520	3610	3610	3700	3800	3970	4200	4490	4680	5050	5230
2300	3780	3880	3880	4000	4090	4260	4480	4770	5000	5360	5590
2350	3780	3880	3880	4000	4090	4260	4480	4770	5000	5360	5590
2375	3780	3880	3880	4000	4090	4260	4480	4770	5000	5360	5590
2475	3980	4090	4090	4200	4300	4490	4730	5050	5340	5680	5870
2500	3980	4090	4090	4200	4300	4490	4730	5050	5340	5680	5870

### WYMIARY SPECJALNE\* - AUTOMATYCZNE SPIN

	Szerokość (mm)										
	2000 -2250	2260 -2375	2380 -2400	2410 -2500	2510 -2600	2610 -2750	2760 -3000	3010 -3250	3260 -3500	3510 -3750	3760 -4000
1900	3470	3550	3550	3640	3730	3880	4110	4360	4530	4770	4950
1950	3470	3550	3550	3640	3730	3880	4110	4360	4530	4770	4950
2000	3470	3550	3550	3640	3730	3880	4110	4360	4530	4770	4950
2050	3550	3640	3640	3750	3840	3990	4220	4480	4680	4920	5210
2100	3550	3640	3640	3750	3840	3990	4220	4480	4680	4920	5210
2125	3550	3640	3640	3750	3840	3990	4220	4480	4680	4920	5210
2200	3650	3740	3740	3830	3930	4100	4340	4630	4810	5180	5370
2250	3650	3740	3740	3830	3930	4100	4340	4630	4810	5180	5370
2300	3860	3960	3960	4070	4160	4340	4550	4850	5080	5440	5670
2350	3860	3960	3960	4070	4160	4340	4550	4850	5080	5440	5670
2375	3860	3960	3960	4070	4160	4340	4550	4850	5080	5440	5670
2475	4130	4240	4240	4360	4460	4650	4890	5200	5490	5840	6020
2500	4130	4240	4240	4360	4460	4650	4890	5200	5490	5840	6020

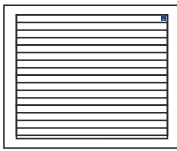

#### Charakterystyka bram CLASSIC E120:

- Gładka powierzchnia sekcji typu Silk od strony zewnętrznej, od wewnątrz przetłoczenia wąskie Stucco,
- Segmenty wykonane z blachy stalowej o grubości 0,5 mm, ocynkowanej ogniowo, powleczonej poliestrem,
- Wypełnienie sekcji stanowi bezfreonowa pianka poliuretanowa o grubości ok. 40 mm,
- Konstrukcja nośna stalowa, ocynkowana ogniowo,

- System wyważania na sprężynach naciągowych testowanych na min. 15 000 cykli,
- Bezpieczna konstrukcja sekcji uniemożliwiająca przycięcie palców od strony zewnętrznej i wewnętrznej, zarówno podczas otwierania, jak i zamykania bramy.

Gwarancja\*\*: Bramy i automatyka - 24 miesiące od daty sprzedaży.

#### Dekory grupa I i kolory RAL (Silk)

- Dąb Bagienny (Odp. Renolit 3167004-167), Ciemny Dąb (Odp. Renolit 2052089-167), Winchester, Mahoń, Siena Noce, Ciemnoszary Gładki, Brąz Czekoladowy, Szary, Antracyt Gładki, Dąb Naturalny, Kremowy
- Dowolny kolor z palety RAL\*  
\* z wyłączeniem kolorów perłowych, fluorescencyjnych i metalizowanych.

#### Standardowe wyposażenie bram ręcznych:

- bez klamki zewnętrznej i zamka,
- wewnętrzny rygiel blokujący,
- zestaw montażowy (kołki i śruby montażowe do podłoża).

Przy wyborze opcji „Klamka zewnętrzna z zamkiem” brama bez wewnętrznego rygla blokującego.

#### Standardowe wyposażenie bram automatycznych:

- bez klamki zewnętrznej i zamka,
- wewnętrzny rygiel blokujący,
- zestaw montażowy (kołki i śruby montażowe do podłoża).

Przy wyborze opcji „Klamka zewnętrzna z zamkiem” brama bez wewnętrznego rygla blokującego.

#### WYMIARY SPECJALNE\* - RĘCZNE

#### Szerokość (mm)

Wysokość (mm)	2000	2260	2380	2410	2510	2610	2760	3010	3260	3510	3760
	-2250	-2375	-2400	-2500	-2600	-2750	-3000	-3250	-3500	-3750	-4000
1900	2910	3000	3000	3090	3180	3340	3580	3830	4020	4270	4460
1950	2910	3000	3000	3090	3180	3340	3580	3830	4020	4270	4460
2000	2910	3000	3000	3090	3180	3340	3580	3830	4020	4270	4460
2050	2990	3090	3090	3200	3300	3450	3690	3970	4170	4430	4730
2100	2990	3090	3090	3200	3300	3450	3690	3970	4170	4430	4730
2125	2990	3090	3090	3200	3300	3450	3690	3970	4170	4430	4730
2200	3100	3200	3200	3290	3400	3570	3820	4120	4320	4700	4890
2250	3100	3200	3200	3290	3400	3570	3820	4120	4320	4700	4890
2300	3310	3420	3420	3540	3630	3820	4040	4350	4590	4970	5210
2350	3310	3420	3420	3540	3630	3820	4040	4350	4590	4970	5210
2375	3310	3420	3420	3540	3630	3820	4040	4350	4590	4970	5210
2475	3510	3630	3630	3750	3850	4050	4310	4630	4940	5300	5490
2500	3510	3630	3630	3750	3850	4050	4310	4630	4940	5300	5490

#### WYMIARY SPECJALNE\* - AUTOMATYCZNE SHEL

#### Szerokość (mm)

Wysokość (mm)	2000	2260	2380	2410	2510	2610	2760	3010	3260	3510	3760
	-2250	-2375	-2400	-2500	-2600	-2750	-3000	-3250	-3500	-3750	-4000
1900	3450	3540	3540	3630	3720	3880	4130	4380	4560	4810	5010
1950	3450	3540	3540	3630	3720	3880	4130	4380	4560	4810	5010
2000	3450	3540	3540	3630	3720	3880	4130	4380	4560	4810	5010
2050	3540	3630	3630	3740	3850	4000	4240	4510	4720	4970	5280
2100	3540	3630	3630	3740	3850	4000	4240	4510	4720	4970	5280
2125	3540	3630	3630	3740	3850	4000	4240	4510	4720	4970	5280
2200	3650	3740	3740	3840	3940	4120	4360	4660	4860	5240	5440
2250	3650	3740	3740	3840	3940	4120	4360	4660	4860	5240	5440
2300	3920	4020	4020	4140	4240	4420	4650	4960	5200	5570	5810
2350	3920	4020	4020	4140	4240	4420	4650	4960	5200	5570	5810
2375	3920	4020	4020	4140	4240	4420	4650	4960	5200	5570	5810
2475	4120	4240	4240	4350	4460	4660	4910	5240	5540	5900	6100
2500	4120	4240	4240	4350	4460	4660	4910	5240	5540	5900	6100

Napęd Shel 75

Napęd Shel 75L (Shel 75 + SH1)

#### WYMIARY SPECJALNE\* - AUTOMATYCZNE SPIN

#### Szerokość (mm)

Wysokość (mm)	2000	2260	2380	2410	2510	2610	2760	3010	3260	3510	3760
	-2250	-2375	-2400	-2500	-2600	-2750	-3000	-3250	-3500	-3750	-4000
1900	3590	3680	3680	3770	3860	4020	4260	4520	4700	4950	5140
1950	3590	3680	3680	3770	3860	4020	4260	4520	4700	4950	5140
2000	3590	3680	3680	3770	3860	4020	4260	4520	4700	4950	5140
2050	3670	3770	3770	3880	3980	4130	4370	4650	4850	5110	5410
2100	3670	3770	3770	3880	3980	4130	4370	4650	4850	5110	5410
2125	3670	3770	3770	3880	3980	4130	4370	4650	4850	5110	5410
2200	3780	3880	3880	3970	4080	4250	4500	4800	5000	5380	5570
2250	3780	3880	3880	3970	4080	4250	4500	4800	5000	5380	5570
2300	3990	4100	4100	4220	4310	4500	4720	5030	5270	5650	5890
2350	3990	4100	4100	4220	4310	4500	4720	5030	5270	5650	5890
2375	3990	4100	4100	4220	4310	4500	4720	5030	5270	5650	5890
2475	4280	4400	4400	4510	4620	4820	5070	5400	5700	6060	6250
2500	4280	4400	4400	4510	4620	4820	5070	5400	5700	6060	6250

Napęd Spin 23

Napęd Spin 22

\* Możliwość zamówienia wymiaru pośredniego tylko w przypadku szerokości. Wysokość bramy pozostaje bez zmian (1900, 1950, 2000, 2050, 2100, 2125, 2200, 2250, 2300, 2350, 2375, 2475, 2500 mm).

# Nice Classic E120 - sprężyny naciągowe

## Wymiary specjalne, Dekory GRUPA II

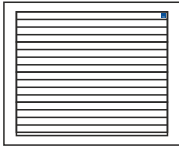

### Charakterystyka bram CLASSIC E120:

- Gładka powierzchnia sekcji typu Silk od strony zewnętrznej, od wewnątrz przetłoczenia wąskie Stucco,
- Segmenty wykonane z blachy stalowej o grubości 0,5 mm, ocynkowanej ogniowo, powleczonej poliuretem,
- Wypełnienie sekcji stanowi bezfreonowa pianka poliuretanowa o grubości ok. 40 mm,
- Konstrukcja nośna stalowa, ocynkowana ogniowo,

- System wyważania na sprężynach naciągowych testowanych na min. 15 000 cykli,
- Bezpieczna konstrukcja sekcji uniemożliwiająca przycięcie palców od strony zewnętrznej i wewnętrznej, zarówno podczas otwierania, jak i zamykania bramy.

Gwarancja\*\*: Bramy i automatyka - 24 miesiące od daty sprzedaży.

### WYMIARY SPECJALNE\* - RĘCZNE

		Szerokość (mm)										
		2000 -2250	2260 -2375	2380 -2400	2410 -2500	2510 -2600	2610 -2750	2760 -3000	3010 -3250	3260 -3500	3510 -3750	3760 -4000
Wysokość (mm)	1900	3110	3220	3220	3320	3420	3590	3860	4140	4340	4620	4830
	1950	3110	3220	3220	3320	3420	3590	3860	4140	4340	4620	4830
	2000	3110	3220	3220	3320	3420	3590	3860	4140	4340	4620	4830
	2050	3220	3320	3320	3440	3560	3720	3990	4290	4520	4800	5130
	2100	3220	3320	3320	3440	3560	3720	3990	4290	4520	4800	5130
	2125	3220	3320	3320	3440	3560	3720	3990	4290	4520	4800	5130
	2200	3340	3450	3450	3550	3670	3860	4130	4460	4680	5090	5310
	2250	3340	3450	3450	3550	3670	3860	4130	4460	4680	5090	5310
	2300	3560	3680	3680	3810	3920	4120	4370	4710	4980	5380	5650
	2350	3560	3680	3680	3810	3920	4120	4370	4710	4980	5380	5650
	2375	3560	3680	3680	3810	3920	4120	4370	4710	4980	5380	5650
	2475	3770	3910	3910	4040	4150	4370	4660	5010	5340	5730	5950
2500	3770	3910	3910	4040	4150	4370	4660	5010	5340	5730	5950	

### WYMIARY SPECJALNE\* - AUTOMATYCZNE SHEL

		Szerokość (mm)										
		2000 -2250	2260 -2375	2380 -2400	2410 -2500	2510 -2600	2610 -2750	2760 -3000	3010 -3250	3260 -3500	3510 -3750	3760 -4000
Wysokość (mm)	1900	3670	3780	3780	3880	3980	4150	4420	4700	4900	5180	5390
	1950	3670	3780	3780	3880	3980	4150	4420	4700	4900	5180	5390
	2000	3670	3780	3780	3880	3980	4150	4420	4700	4900	5180	5390
	2050	3770	3880	3880	4000	4120	4280	4550	4850	5080	5360	5690
	2100	3770	3880	3880	4000	4120	4280	4550	4850	5080	5360	5690
	2125	3770	3880	3880	4000	4120	4280	4550	4850	5080	5360	5690
	2200	3900	4010	4010	4110	4230	4420	4690	5020	5240	5650	5870
	2250	3900	4010	4010	4110	4230	4420	4690	5020	5240	5650	5870
	2300	4180	4300	4300	4430	4540	4740	4990	5330	5600	6000	6270
	2350	4180	4300	4300	4430	4540	4740	4990	5330	5600	6000	6270
	2375	4180	4300	4300	4430	4540	4740	4990	5330	5600	6000	6270
	2475	4400	4530	4530	4660	4780	4990	5280	5630	5960	6350	6570
2500	4400	4530	4530	4660	4780	4990	5280	5630	5960	6350	6570	

### WYMIARY SPECJALNE\* - AUTOMATYCZNE SPIN

		Szerokość (mm)										
		2000 -2250	2260 -2375	2380 -2400	2410 -2500	2510 -2600	2610 -2750	2760 -3000	3010 -3250	3260 -3500	3510 -3750	3760 -4000
Wysokość (mm)	1900	3790	3900	3900	4000	4100	4270	4540	4820	5020	5300	5510
	1950	3790	3900	3900	4000	4100	4270	4540	4820	5020	5300	5510
	2000	3790	3900	3900	4000	4100	4270	4540	4820	5020	5300	5510
	2050	3900	4000	4000	4120	4240	4410	4670	4970	5200	5480	5810
	2100	3900	4000	4000	4120	4240	4410	4670	4970	5200	5480	5810
	2125	3900	4000	4000	4120	4240	4410	4670	4970	5200	5480	5810
	2200	4020	4130	4130	4230	4350	4540	4810	5140	5360	5770	5990
	2250	4020	4130	4130	4230	4350	4540	4810	5140	5360	5770	5990
	2300	4240	4360	4360	4490	4600	4800	5050	5390	5660	6060	6330
	2350	4240	4360	4360	4490	4600	4800	5050	5390	5660	6060	6330
	2375	4240	4360	4360	4490	4600	4800	5050	5390	5660	6060	6330
	2475	4540	4670	4670	4800	4920	5140	5420	5770	6110	6490	6720
2500	4540	4670	4670	4800	4920	5140	5420	5770	6110	6490	6720	

### Dekory grupa II (Silk)

- Beton,
- Antracyt Szczotkowany,
- Ciemnoszary Metalik,
- Antracyt Metalik (do wyczerpania zapasów),
- Bazaltowo-Szary Gładki,
- Macore,
- Cedr Szary,
- Dąb Sheffield,
- Czarny Gładki,
- Woodec Dąb Turner.

### Standardowe wyposażenie bram ręcznych:

- bez klamki zewnętrznej i zamka,
- wewnętrzny rygiel blokujący,
- zestaw montażowy (kołki i śruby montażowe do podłoża).

Przy wyborze opcji „Klamka zewnętrzna z zamkiem” brama bez wewnętrznego rygla blokującego.

### Standardowe wyposażenie bram automatycznych:

- bez klamki zewnętrznej i zamka,
- wewnętrzny rygiel blokujący,
- zestaw montażowy (kołki i śruby montażowe do podłoża).

Przy wyborze opcji „Klamka zewnętrzna z zamkiem” brama bez wewnętrznego rygla blokującego.

Napęd Shel 75

Napęd Shel 75L (Shel 75 + SH1)

Napęd Spin 23

Napęd Spin 22

\* Możliwość zamówienia wymiaru pośredniego tylko w przypadku szerokości. Wysokość bramy pozostaje bez zmian (1900, 1950, 2000, 2050, 2100, 2125, 2200, 2250, 2300, 2350, 2375, 2475, 2500 mm).

# Nice Classic ręczne - sprężyny skrętne

## Charakterystyka bram CLASSIC:

- Gładka powierzchnia sekcji typu Silk od strony zewnętrznej, od wewnątrz przetłoczenia wąskie Stucco,
- Segmenty wykonane z blachy stalowej o grubości 0,5 mm, ocynkowanej ogniowo, powleczonej poliuretanem,
- Wypełnienie sekcji stanowi bezfreonowa pianka poliuretanowa o grubości ok. 40 mm,
- Konstrukcja nośna stalowa, ocynkowana ogniowo,
- System wyważania na sprężynach skrętnych testowanych na min. 15 000 cykli,
- Brama standardowo wyposażona w zabezpieczenie w przypadku pęknięcia sprężyn,
- Bezpieczna konstrukcja sekcji uniemożliwiająca przycięcie palców od strony zewnętrznej i wewnętrznej, zarówno podczas otwierania, jak i zamykania bramy,
- W bramach o szerokości pow. 4750 mm - profile usztywniające,
- Bez klamki zewnętrznej i zamka,
- Wewnętrzny rygiel blokujący,
- **Przy wyborze opcji „Klamka zewnętrzna z zamkiem” brama w konfiguracji bez wewnętrznego rygla blokującego.**

Gwarancja: Bramy - 24 miesiące od daty sprzedaży.

## Wymiary specjalne - uwagi:

- Cena wymiarów pośrednich wg najbliższego, **wyższego** przedziału wymiarowego,
- Minimalna dostępna szer. na zamówienie 2000, wys. 1700 mm,
- Wysokość bramy uzyskiwana jest poprzez regulację wysokości dolnej i górnej sekcji.

[Opcje dodatkowe str. 66-67](#)

## Kolory podstawowe (Silk)

RAL 9016 - Biel	RAL 8014 - Brąz Sepia
-----------------	-----------------------

## Dekory OFERTA SPECJALNA (Silk)

Złoty Dąb	Orzech
Antracyt Okienny	

## Dekory drewnopodobne (Silk) - GRUPA I / DOWOLNY KOLOR RAL

Dąb Bagienny (Nr Renolit 3167004-167)	Ciemny Dąb (Nr Renolit 2052089-167)
Winchester	Mahoń
Siena Noce	Antracyt Gładki
Brąz Czekoladowy	Szary
Ciemnoszary Gładki	Dąb Naturalny
Kremowy	Dowolny kolor RAL

## Dekory drewnopodobne (Silk) - GRUPA II

Beton	Antracyt Szorstkowany
Ciemnoszary Metalik	Antracyt Metalik (do wyczerpania zapasów)
Bazaltowo-Szary Gładki	Macore
Cedr Szary	Dąb Sheffield
Czarny Gładki <b>NEW</b>	Woodec Dąb Turner <b>NEW</b>

Tabela z wymiarami bram ręcznych - Kolory podstawowe - ceny netto

		Szerokość (mm) - Dostępność co 10 mm										
		2000-2200	2210-2300	2310-2400	2410-2500	2510-2600	2610-2700	2710-2800	2810-2900	2910-3000	3010-3100	3110-3200
Wysokość (mm) Dostępność co 10 mm	1700-2000	2 770	2 840	2 910	2 990	3 070	3 160	3 220	3 320	3 440	3 510	3 580
	2010-2125	2 840	2 910	2 980	3 080	3 180	3 250	3 320	3 420	3 530	3 630	3 710
	2130-2250	2 910	3 000	3 070	3 150	3 250	3 330	3 410	3 500	3 630	3 750	3 820
	2260-2375	3 110	3 210	3 290	3 400	3 480	3 570	3 650	3 770	3 840	3 950	4 050
	2380-2500	3 300	3 410	3 500	3 610	3 700	3 810	3 890	4 020	4 110	4 200	4 290
	2510-2625	3 420	3 500	3 610	3 700	3 820	3 900	4 020	4 150	4 230	4 340	4 510
	2630-2750	3 470	3 580	3 680	3 790	3 890	3 990	4 110	4 220	4 330	4 510	4 600
	2760-2875	3 680	3 770	3 840	3 980	4 060	4 190	4 290	4 510	4 590	4 730	4 820
	2880-3000	3 800	3 890	3 970	4 080	4 200	4 330	4 510	4 650	4 730	4 850	5 010

Tabela z wymiarami bram ręcznych - Dekory OFERTA SPECJALNA - ceny netto

		Szerokość (mm) - Dostępność co 10 mm										
		2000-2200	2210-2300	2310-2400	2410-2500	2510-2600	2610-2700	2710-2800	2810-2900	2910-3000	3010-3100	3110-3200
Wysokość (mm) Dostępność co 10 mm	1700-2000	3 030	3 120	3 200	3 300	3 390	3 500	3 570	3 680	3 820	3 910	3 990
	2010-2125	3 120	3 210	3 300	3 410	3 520	3 610	3 690	3 810	3 930	4 050	4 150
	2130-2250	3 220	3 330	3 410	3 510	3 620	3 720	3 810	3 920	4 070	4 200	4 280
	2260-2375	3 430	3 550	3 650	3 770	3 870	3 980	4 080	4 210	4 300	4 420	4 540
	2380-2500	3 650	3 770	3 880	4 000	4 110	4 230	4 330	4 480	4 590	4 700	4 800
	2510-2625	3 780	3 880	4 010	4 120	4 250	4 350	4 490	4 630	4 740	4 870	5 050
	2630-2750	3 850	3 980	4 100	4 230	4 350	4 470	4 610	4 730	4 870	5 060	5 170
	2760-2875	4 070	4 190	4 280	4 440	4 540	4 690	4 810	5 040	5 150	5 310	5 420
	2880-3000	4 210	4 330	4 430	4 560	4 710	4 860	5 050	5 210	5 310	5 450	5 640

Tabela z wymiarami bram ręcznych - Dekory Grupa I i dowolny kolor RAL\* - ceny netto

		Szerokość (mm) - Dostępność co 10 mm										
		2000-2200	2210-2300	2310-2400	2410-2500	2510-2600	2610-2700	2710-2800	2810-2900	2910-3000	3010-3100	3110-3200
Wysokość (mm) Dostępność co 10 mm	1700-2000	3 170	3 260	3 350	3 450	3 550	3 660	3 740	3 850	4 000	4 090	4 180
	2010-2125	3 270	3 360	3 450	3 570	3 680	3 770	3 860	3 990	4 110	4 240	4 340
	2130-2250	3 360	3 480	3 570	3 670	3 790	3 890	3 990	4 110	4 250	4 390	4 480
	2260-2375	3 590	3 710	3 820	3 950	4 050	4 170	4 270	4 410	4 500	4 630	4 760
	2380-2500	3 810	3 940	4 060	4 180	4 300	4 430	4 530	4 690	4 800	4 920	5 020
	2510-2625	3 950	4 060	4 190	4 310	4 450	4 550	4 700	4 850	4 960	5 100	5 280
	2630-2750	4 030	4 170	4 290	4 430	4 550	4 680	4 820	4 950	5 100	5 300	5 420
	2760-2875	4 260	4 380	4 480	4 650	4 750	4 910	5 030	5 280	5 390	5 550	5 670
	2880-3000	4 410	4 530	4 630	4 770	4 920	5 080	5 280	5 450	5 560	5 710	5 900

\* Z wyłączeniem kolorów perłowych, fluorescencyjnych i metalizowanych.

Tabela z wymiarami bram ręcznych - Dekory Grupa II - ceny netto

		Szerokość (mm) - Dostępność co 10 mm										
		2000-2200	2210-2300	2310-2400	2410-2500	2510-2600	2610-2700	2710-2800	2810-2900	2910-3000	3010-3100	3110-3200
Wysokość (mm) Dostępność co 10 mm	1700-2000	3 360	3 460	3 560	3 670	3 780	3 900	3 980	4 100	4 260	4 360	4 460
	2010-2125	3 470	3 570	3 670	3 800	3 930	4 030	4 130	4 260	4 390	4 530	4 640
	2130-2250	3 580	3 700	3 810	3 920	4 040	4 160	4 270	4 390	4 550	4 700	4 800
	2260-2375	3 820	3 950	4 070	4 210	4 320	4 450	4 560	4 710	4 810	4 950	5 090
	2380-2500	4 050	4 190	4 320	4 460	4 590	4 720	4 840	5 010	5 130	5 260	5 380
	2510-2625	4 210	4 330	4 470	4 590	4 750	4 870	5 020	5 180	5 300	5 450	5 650
	2630-2750	4 290	4 450	4 580	4 730	4 860	5 010	5 160	5 300	5 460	5 670	5 800
	2760-2875	4 540	4 670	4 780	4 960	5 080	5 250	5 380	5 650	5 770	5 950	6 080
	2880-3000	4 700	4 830	4 950	5 100	5 270	5 440	5 650	5 840	5 960	6 120	6 320



# Nice Classic ręczne - wymiary specjalne

Szerokość (mm) - Dostępność co 10 mm

3210-3300	3310-3400	3410-3500	3510-3600	3610-3700	3710-3800	3810-3900	3910-4000	4010-4100	4110-4200	4210-4300	4310-4400	4410-4500	4510-4600	4610-4700	4710-4800	4810-4900	4910-5000	5010-5250	5260-5500	5510-5750	5760-6000
3680	3760	3830	3900	3990	4060	4160	4230	4310	4400	4620	4690	4780	4850	4930	5260	5340	5410	5780	6000	6560	6740
3780	3850	3960	4030	4110	4190	4270	4480	4570	4640	4750	4820	4890	5020	5090	5370	5470	5530	5910	6130	6750	6960
3910	3980	4080	4160	4290	4450	4520	4610	4710	4830	4930	5000	5070	5150	5220	5510	5670	5740	6140	6360	6950	7160
4130	4200	4340	4530	4600	4710	4790	4920	5020	5080	5190	5260	5350	5490	5560	5850	5960	6030	6490	6700		
4410	4600	4690	4790	4880	5030	5120	5190	5370	5390	5490	5630	5720	5790	5880	6270	6380	6450	6790	7010		
4600	4710	4780	4930	5030	5130	5280	5380	5470	4520	5650	5810	5920	6000	6080	6500	6520					
4720	4810	4930	5080	5250	5340	5430	5570	5620	4800	5890	5980	6090	6170	6360							
4990	5080	5230	5410	5510	5600	5710	5840	6000	4940	6180	6280	6430									
5100	5210	5330	5540	5640	5750	5880	5980	6140	5260	6340											

Szerokość (mm) - Dostępność co 10 mm

3210-3300	3310-3400	3410-3500	3510-3600	3610-3700	3710-3800	3810-3900	3910-4000	4010-4100	4110-4200	4210-4300	4310-4400	4410-4500	4510-4600	4610-4700	4710-4800	4810-4900	4910-5000	5010-5250	5260-5500	5510-5750	5760-6000
4100	4190	4280	4360	4470	4550	4660	4750	4840	4950	5180	5260	5360	5440	5540	5870	5970	6050	6450	6700	7280	7500
4230	4320	4440	4520	4620	4720	4820	5030	5130	5220	5350	5430	5520	5660	5750	6030	6140	6220	6630	6890	7530	7780
4390	4480	4590	4690	4830	5010	5090	5200	5310	5450	5560	5650	5740	5830	5920	6220	6390	6470	6910	7170	7780	8040
4640	4730	4880	5090	5170	5290	5390	5540	5660	5740	5860	5940	6050	6210	6300	6600	6720	6810	7300	7550		
4950	5150	5260	5370	5480	5650	5750	5840	6040	6070	6190	6350	6460	6550	6650	7050	7180	7270	7640	7910		
5160	5290	5380	5540	5670	5780	5950	6060	6170	5280	6400	6570	6700	6800	6900	7320	7370					
5310	5420	5560	5730	5910	6030	6130	6290	6360	5600	6670	6780	6910	7010	7210							
5600	5720	5890	6080	6210	6320	6440	6590	6770	5780	6990	7110	7280									
5750	5880	6020	6240	6370	6500	6650	6770	6950	6130	7200											

Szerokość (mm) - Dostępność co 10 mm

3210-3300	3310-3400	3410-3500	3510-3600	3610-3700	3710-3800	3810-3900	3910-4000	4010-4100	4110-4200	4210-4300	4310-4400	4410-4500	4510-4600	4610-4700	4710-4800	4810-4900	4910-5000	5010-5250	5260-5500	5510-5750	5760-6000
4290	4390	4480	4560	4680	4770	4880	4970	5070	5180	5420	5510	5610	5700	5800	6140	6240	6330	6750	7010	7620	7846
4430	4520	4650	4740	4840	4940	5040	5270	5370	5460	5600	5690	5780	5930	6020	6320	6430	6510	6940	7210	7880	8139
4600	4690	4800	4910	5060	5240	5330	5450	5560	5710	5820	5920	6010	6110	6200	6510	6690	6780	7230	7510	8140	8411
4860	4950	5110	5320	5420	5540	5650	5800	5920	6010	6130	6220	6340	6500	6600	6910	7030	7130	7650	7900		
5180	5390	5500	5620	5740	5910	6020	6110	6320	6360	6490	6650	6760	6860	6960	7380	7510	7610	8000	8280		
5400	5530	5630	5800	5930	6050	6230	6350	6460	5550	6700	6880	7010	7120	7220	7670	7720					
5560	5680	5820	6000	6190	6310	6420	6590	6660	5880	6980	7100	7240	7340	7560							
5870	5990	6160	6370	6500	6610	6740	6900	7090	6070	7320	7450	7630									
6020	6150	6300	6540	6670	6810	6960	7090	7280	6430	7540											

Szerokość (mm) - Dostępność co 10 mm

3210-3300	3310-3400	3410-3500	3510-3600	3610-3700	3710-3800	3810-3900	3910-4000	4010-4100	4110-4200	4210-4300	4310-4400	4410-4500	4510-4600	4610-4700	4710-4800	4810-4900	4910-5000	5010-5250	5260-5500	5510-5750	5760-6000
4580	4690	4780	4880	5000	5100	5220	5320	5430	5550	5800	5890	6010	6100	6210	6570	6670	6770	7220	7500	8120	8370
4740	4840	4970	5070	5180	5300	5410	5640	5760	5860	6000	6100	6200	6360	6460	6760	6890	6980	7430	7730	8420	8700
4930	5030	5150	5260	5420	5620	5720	5840	5970	6130	6250	6350	6450	6570	6670	6990	7170	7270	7750	8050	8710	9010
5200	5310	5480	5700	5800	5940	6050	6210	6350	6440	6580	6680	6810	6980	7090	7410	7550	7650	8200	8480		
5540	5760	5890	6020	6140	6330	6450	6550	6770	6820	6960	7130	7260	7360	7480	7910	8050	8160	8580	8890		
5780	5930	6030	6220	6360	6490	6680	6810	6940	6030	7200	7390	7530	7650	7770	8220	8280					
5960	6090	6240	6440	6640	6770	6890	7070	7160	6390	7500	7630	7780	7900	8120							
6280	6420	6610	6820	6970	7100	7240	7410	7610	6600	7870	8010	8200									
6460	6600	6760	7010	7160	7310	7480	7620	7820	6990	8110											

# Nice Classic automatyczne - sprężyny skrętne

## Charakterystyka bram CLASSIC:

- Gładka powierzchnia sekcji typu Silk od strony zewnętrznej, od wewnątrz przetłoczenia wąskie Stucco,
- Segmenty wykonane z blachy stalowej o grubości 0,5 mm, ocynkowanej ogniowo, powleczonej poliuretanem,
- Wypełnienie sekcji stanowi bezfreonowa pianka poliuretanowa o grubości ok. 40 mm,
- Konstrukcja nośna stalowa, ocynkowana ogniowo,
- System wyważania na sprężynach skrętnych testowanych na min. 15 000 cykli,
- Brama standardowo wyposażona w zabezpieczenie w przypadku pęknięcia sprężyn,
- Bezpieczna konstrukcja sekcji uniemożliwiająca przycięcie palców od strony zewnętrznej i wewnętrznej, zarówno podczas otwierania, jak i zamykania bramy,
- W bramach o szerokości pow. 4750 mm - profile usztywniające,
- Bez klamki zewnętrznej i zamka,
- Wewnętrzny rygiel blokujący,
- **Przy wyborze opcji „Klamka zewnętrzna z zamkiem” brama w konfiguracji bez wewnętrznego rygla blokującego.**

Gwarancja: Bramy - 24 miesiące od daty sprzedaży.

## Wymiary specjalne - uwagi:

- Cena wymiarów pośrednich wg najbliższego, **wyższego** przedziału wymiarowego,
- Minimalna dostępna szer. na zamówienie 2000, wys. 1700 mm,
- Wysokość bramy uzyskiwana jest poprzez regulację wysokości dolnej i górnej sekcji.

[Opcje dodatkowe str. 66-67](#)

## Kolory podstawowe (Silk)

RAL 9016 - Biel	RAL 8014 - Brąz Sepia
-----------------	-----------------------

## Dekory OFERTA SPECJALNA (Silk)

Złoty Dąb	Orzech
Antracyt Okienny	

## Dekory drewnopodobne (Silk) - GRUPA I / DOWOLNY KOLOR RAL

Dąb Bagienny (Nr Renolit 3167004-167)	Ciemny Dąb (Nr Renolit 2052089-167)
Winchester	Mahoń
Siena Noce	Antracyt Gładki
Brąz Czekoladowy	Szary
Ciemnoszary Gładki	Dąb Naturalny
Kremowy	Dowolny kolor RAL

## Dekory drewnopodobne (Silk) - GRUPA II

Beton	Antracyt Szczotkowany
Ciemnoszary Metalik	Antracyt Metalik (do wyczerpania zapasów)
Bazaltowo-Szary Gładki	Macore
Cedr Szary	Dąb Sheffield
Czarny Gładki <b>NEW</b>	Woodec Dąb Turner <b>NEW</b>

Tabela z wymiarami bram automatycznych - Kolory podstawowe - ceny netto

		Szerokość (mm) - Dostępność co 10 mm										
		2000-2200	2210-2300	2310-2400	2410-2500	2510-2600	2610-2700	2710-2800	2810-2900	2910-3000	3010-3100	3110-3200
Wysokość (mm) Dostępność co 10 mm	1700-2000	3 460	3 530	3 600	3 690	3 770	3 860	3 920	4 010	4 140	4 210	4 280
	2010-2125	3 530	3 600	3 670	3 780	3 870	3 940	4 010	4 120	4 220	4 330	4 410
	2130-2250	3 600	3 700	3 770	3 850	3 940	4 030	4 110	4 200	4 330	4 450	4 520
	2260-2375*	3 800	3 910	3 990	4 100	4 180	4 270	4 350	4 470	4 540	4 650	4 750
	2380-2500	4 090	4 190	4 290	4 390	4 480	4 590	4 670	4 800	4 890	4 990	5 070
	2510-2625	4 200	4 290	4 390	4 480	4 600	4 680	4 800	4 930	5 010	5 130	5 290
	2630-2750	4 250	4 370	4 460	4 580	4 670	4 780	4 890	5 000	5 120	5 290	5 390
	2760-2875	4 460	4 560	4 630	4 770	4 850	4 980	5 070	5 290	5 370	5 510	5 610
	2880-3000	4 580	4 670	4 750	4 860	4 990	5 120	5 290	5 430	5 510	5 630	5 790

\* Dopłata do bramy automatycznej - szczegóły strona 66

Tabela z wymiarami bram automatycznych - Dekory OFERTA SPECJALNA - ceny netto

		Szerokość (mm) - Dostępność co 10 mm										
		2000-2200	2210-2300	2310-2400	2410-2500	2510-2600	2610-2700	2710-2800	2810-2900	2910-3000	3010-3100	3110-3200
Wysokość (mm) Dostępność co 10 mm	1700-2000	3 730	3 810	3 900	3 990	4 090	4 200	4 270	4 380	4 520	4 600	4 690
	2010-2125	3 820	3 900	3 990	4 110	4 220	4 300	4 390	4 510	4 630	4 750	4 850
	2130-2250	3 910	4 020	4 110	4 200	4 310	4 410	4 510	4 620	4 760	4 900	4 980
	2260-2375*	4 120	4 250	4 350	4 470	4 570	4 680	4 780	4 910	5 000	5 120	5 250
	2380-2500	4 420	4 550	4 660	4 780	4 890	5 010	5 120	5 260	5 370	5 490	5 590
	2510-2625	4 560	4 660	4 790	4 900	5 030	5 130	5 270	5 420	5 520	5 650	5 840
	2630-2750	4 630	4 760	4 880	5 010	5 130	5 250	5 390	5 520	5 650	5 850	5 960
	2760-2875	4 850	4 970	5 060	5 220	5 330	5 480	5 590	5 830	5 930	6 090	6 210
	2880-3000	4 990	5 110	5 210	5 340	5 490	5 640	5 840	6 000	6 100	6 240	6 430

\* Dopłata do bramy automatycznej - szczegóły strona 66

Tabela z wymiarami bram automatycznych - Dekory Grupa I i dowolny kolor RAL\*\* - ceny netto

		Szerokość (mm) - Dostępność co 10 mm										
		2000-2200	2210-2300	2310-2400	2410-2500	2510-2600	2610-2700	2710-2800	2810-2900	2910-3000	3010-3100	3110-3200
Wysokość (mm) Dostępność co 10 mm	1700-2000	3 850	3 940	4 030	4 130	4 230	4 340	4 420	4 530	4 680	4 770	4 860
	2010-2125	3 950	4 040	4 130	4 250	4 360	4 450	4 540	4 670	4 790	4 920	5 020
	2130-2250	4 040	4 160	4 250	4 350	4 470	4 570	4 670	4 790	4 930	5 070	5 160
	2260-2375*	4 270	4 390	4 500	4 630	4 730	4 850	4 950	5 090	5 180	5 310	5 440
	2380-2500	4 570	4 700	4 820	4 950	5 060	5 190	5 300	5 450	5 570	5 680	5 790
	2510-2625	4 710	4 820	4 950	5 070	5 210	5 320	5 460	5 610	5 720	5 860	6 050
	2630-2750	4 790	4 930	5 050	5 190	5 310	5 440	5 580	5 720	5 860	6 060	6 180
	2760-2875	5 020	5 150	5 240	5 410	5 520	5 670	5 790	6 040	6 150	6 320	6 440
	2880-3000	5 170	5 290	5 400	5 530	5 690	5 840	6 050	6 220	6 320	6 470	6 660

\* Dopłata do bramy automatycznej - szczegóły strona 66

\*\* Z wyłączeniem kolorów perłowych, fluorescencyjnych i metalizowanych.

Tabela z wymiarami bram automatycznych - Dekory Grupa II - ceny netto

		Szerokość (mm) - Dostępność co 10 mm										
		2000-2200	2210-2300	2310-2400	2410-2500	2510-2600	2610-2700	2710-2800	2810-2900	2910-3000	3010-3100	3110-3200
Wysokość (mm) Dostępność co 10 mm	1700-2000	4 040	4 140	4 240	4 350	4 460	4 580	4 660	4 790	4 940	5 040	5 140
	2010-2125	4 150	4 250	4 350	4 480	4 610	4 710	4 810	4 940	5 070	5 210	5 320
	2130-2250	4 260	4 380	4 490	4 600	4 720	4 840	4 950	5 070	5 230	5 380	5 480
	2260-2375*	4 500	4 630	4 750	4 890	5 000	5 130	5 240	5 390	5 490	5 630	5 770
	2380-2500	4 810	4 950	5 080	5 220	5 350	5 490	5 610	5 770	5 900	6 020	6 140
	2510-2625	4 970	5 090	5 230	5 360	5 510	5 630	5 780	5 950	6 060	6 220	6 420
	2630-2750	5 050	5 210	5 340	5 490	5 630	5 770	5 920	6 070	6 220	6 430	6 570
	2760-2875	5 300	5 440	5 550	5 730	5 850	6 010	6 150	6 410	6 530	6 710	6 840
	2880-3000	5 460	5 590	5 710	5 860	6 030	6 200	6 420	6 600	6 720	6 880	7 080

\* Dopłata do bramy automatycznej - szczegóły strona 66

# Nice Classic automatyczne - wym. spec.

Szerokość (mm) - Dostępność co 10 mm

3210-3300	3310-3400	3410-3500	3510-3600	3610-3700	3710-3800	3810-3900	3910-4000	4010-4100	4110-4200	4210-4300	4310-4400	4410-4500	4510-4600	4610-4700	4710-4800	4810-4900	4910-5000	5010-5250	5260-5500	5510-5750	5760-6000
4380	4460	4530	4600	4690	4760	4860	4930	5010	5100	5320	5390	5480	5880	5970	6290	6380	6450	6820	7040	7600	7780
4480	4550	4660	4730	4810	4890	4970	5180	5270	5340	5450	5520	5590	6060	6130	6410	6500	6560	6950	7170	7790	8000
4610	4680	4770	4860	4980	5150	5220	5310	5410	5530	5630	5700	5770	6190	6260	6550	6700	6770	7170	7400	7990	8200
4830	4900	5040	5230	5300	5410	5490	5620	5720	5780	5890	5960	6050	6530	6600	6890	6990	7060	7530	7730		
5200	5390	5480	5570	5670	5820	5900	5970	6160	6580	6690	6830	6920	6990	7070	7470	7570	7640	7980	8200		
5390	5490	5560	5710	5820	5920	6480	6570	6660	5710	6850	7010	7110	7190	7270	7700	7720					
5500	5600	5710	5870	6030	6540	6620	6760	6810	5990	7080	7170	7290	7360	7550							
5770	5860	6020	6600	6710	6800	6900	7030	7190	6140	7370	7470	7620									
5890	5990	6110	6730	6840	6940	7070	7180	7340	6450	7540											

Napęd Spin 23
Napęd Spin 22
Napęd Spin 41 (SN6041 + SNA30)
Napęd Spin 41L (SN6041 + SNA6)

Szerokość (mm) - Dostępność co 10 mm

3210-3300	3310-3400	3410-3500	3510-3600	3610-3700	3710-3800	3810-3900	3910-4000	4010-4100	4110-4200	4210-4300	4310-4400	4410-4500	4510-4600	4610-4700	4710-4800	4810-4900	4910-5000	5010-5250	5260-5500	5510-5750	5760-6000
4800	4890	4980	5060	5170	5260	5360	5450	5540	5650	5880	5970	6070	6510	6600	6940	7030	7120	7520	7770	8360	8570
4930	5020	5140	5230	5320	5420	5520	5740	5840	5920	6050	6140	6230	6720	6810	7100	7210	7280	7700	7960	8610	8850
5090	5180	5290	5390	5530	5710	5800	5910	6020	6160	6270	6360	6440	6900	6990	7290	7450	7540	7980	8240	8860	9110
5340	5430	5590	5790	5880	6000	6100	6240	6370	6440	6570	6650	6760	7280	7360	7670	7790	7880	8380	8620		
5730	5940	6050	6160	6270	6440	6540	6630	6830	7290	7420	7570	7680	7770	7870	8280	8400	8490	8870	9140		
5950	6070	6160	6330	6460	6570	7170	7280	7390	6500	7620	7800	7920	8020	8120	8550	8600					
6100	6210	6350	6520	6700	7250	7350	7510	7590	6820	7890	8000	8140	8240	8440							
6390	6510	6680	7300	7430	7540	7660	7820	7990	7000	8220	8340	8510									
6540	6670	6810	7460	7590	7720	7870	8000	8180	7350	8420											

Napęd Spin 23
Napęd Spin 22
Napęd Spin 41 (SN6041 + SNA30)
Napęd Spin 41L (SN6041 + SNA6)

Szerokość (mm) - Dostępność co 10 mm

3210-3300	3310-3400	3410-3500	3510-3600	3610-3700	3710-3800	3810-3900	3910-4000	4010-4100	4110-4200	4210-4300	4310-4400	4410-4500	4510-4600	4610-4700	4710-4800	4810-4900	4910-5000	5010-5250	5260-5500	5510-5750	5760-6000
4970	5070	5160	5250	5360	5450	5560	5650	5750	5860	6100	6190	6290	6720	6820	7170	7270	7360	7780	8040	8640	8870
5110	5200	5330	5420	5520	5620	5720	5950	6050	6140	6280	6370	6460	6950	7040	7340	7460	7530	7970	8240	8910	9160
5280	5370	5480	5590	5740	5920	6010	6130	6240	6390	6500	6600	6690	7140	7230	7540	7710	7800	8250	8530	9170	9440
5540	5630	5790	6000	6100	6220	6330	6480	6600	6690	6810	6910	7020	7530	7620	7930	8060	8150	8670	8930		
5940	6150	6270	6380	6500	6670	6780	6870	7080	7540	7670	7830	7950	8040	8150	8560	8690	8790	9180	9460		
6170	6300	6390	6570	6690	6820	7410	7530	7640	6730	7880	8060	8190	8300	8400	8850	8900					
6320	6440	6580	6760	6950	7490	7600	7770	7840	7060	8160	8280	8420	8520	8740							
6630	6750	6930	7550	7680	7790	7920	8080	8270	7250	8500	8630	8810									
6780	6920	7060	7720	7850	7990	8140	8270	8460	7610	8720											

Napęd Spin 23
Napęd Spin 22
Napęd Spin 41 (SN6041 + SNA30)
Napęd Spin 41L (SN6041 + SNA6)

Szerokość (mm) - Dostępność co 10 mm

3210-3300	3310-3400	3410-3500	3510-3600	3610-3700	3710-3800	3810-3900	3910-4000	4010-4100	4110-4200	4210-4300	4310-4400	4410-4500	4510-4600	4610-4700	4710-4800	4810-4900	4910-5000	5010-5250	5260-5500	5510-5750	5760-6000
5260	5370	5460	5560	5680	5780	5900	6000	6110	6230	6480	6580	6690	7140	7250	7600	7710	7810	8250	8540	9162	9410
5420	5520	5650	5750	5860	5980	6090	6320	6440	6540	6680	6780	6880	7390	7490	7800	7930	8010	8470	8760	9460	9740
5610	5710	5830	5940	6100	6300	6400	6520	6650	6810	6930	7030	7130	7600	7710	8030	8210	8310	8790	9090	9750	10040
5880	5990	6160	6380	6480	6620	6730	6900	7030	7120	7260	7370	7490	8020	8120	8450	8580	8690	9230	9520		
6300	6520	6650	6780	6910	7090	7210	7310	7530	8010	8150	8330	8450	8560	8680	9100	9250	9350	9770	10080		
6550	6690	6790	6980	7120	7260	7880	8000	8130	7230	8390	8590	8730	8840	8960	9420	9480					
6720	6850	7010	7200	7400	7970	8090	8260	8350	7580	8700	8830	8980	9090	9320							
7050	7180	7370	8010	8160	8290	8430	8600	8800	7790	9060	9200	9390									
7220	7360	7520	8210	8350	8500	8670	8820	9020	8180	9300											

Napęd Spin 23
Napęd Spin 22
Napęd Spin 41 (SN6041 + SNA30)
Napęd Spin 41L (SN6041 + SNA6)

# Nice Premium i Design E120 - sprężyny naciągowe

## Wymiary standardowe, kolory podstawowe



### Charakterystyka bram PREMIUM I DESIGN E120:

- Gładka powierzchnia sekcji typu Silk od strony zewnętrznej, od wewnątrz przetłoczenia wąskie Stucco,
- Segmenty wykonane z blachy stalowej o grubości 0,5 mm, ocynkowanej ogniowo, powleczonej poliuretanem,
- Wypełnienie sekcji stanowi bezfreonowa pianka poliuretanowa o grubości ok. 40 mm,
- Konstrukcja nośna stalowa, ocynkowana ogniowo,

- System wyważania na sprężynach naciągowych testowanych na min. 15 000 cykli,
- Bezpieczna konstrukcja sekcji uniemożliwiająca przycięcie palców od strony zewnętrznej i wewnętrznej, zarówno podczas otwierania, jak i zamykania bramy.

Gwarancja\*\*: Bramy i automatyka - 24 miesiące od daty sprzedaży.

### Kolory podstawowe:

- RAL 9016 (Biel),
- RAL 8014 (Brąz Sepia).

### Standardowe wyposażenie bram ręcznych:

- bez klamki zewnętrznej i zamka,
- wewnętrzny rygiel blokujący,
- zestaw montażowy (kołki i śruby montażowe do podłoża).

Przy wyborze opcji „Klamka zewnętrzna z zamkiem” brama bez wewnętrznego rygla blokującego.

### Standardowe wyposażenie bram automatycznych:

- bez klamki zewnętrznej i zamka,
- wewnętrzny rygiel blokujący,
- zestaw montażowy (kołki i śruby montażowe do podłoża).

Przy wyborze opcji „Klamka zewnętrzna z zamkiem” brama bez wewnętrznego rygla blokującego.

### WYMIARY STANDARDOWE - RĘCZNE

### Szerokość (mm)

	2250	2375	2400	2500	2600	2750	3000	3250	3500	3750	4000
1900	2520	2570	2570	2650	2720	2860	3060	3260	3400	3600	3750
1950	2520	2570	2570	2650	2720	2860	3060	3260	3400	3600	3750
2000	2520	2570	2570	2650	2720	2860	3060	3260	3400	3600	3750
2050	2570	2640	2640	2730	2820	2940	3130	3360	3510	3720	3980
2100	2570	2640	2640	2730	2820	2940	3130	3360	3510	3720	3980
2125	2570	2640	2640	2730	2820	2940	3130	3360	3510	3720	3980
2200	2660	2720	2720	2800	2880	3020	3220	3460	3610	3950	4100
2250	2660	2720	2720	2800	2880	3020	3220	3460	3610	3950	4100
2300	2850	2920	2920	3010	3090	3240	3410	3670	3850	4170	4360
2350	2850	2920	2920	3010	3090	3240	3410	3670	3850	4170	4360
2375	2850	2920	2920	3010	3090	3240	3410	3670	3850	4170	4360
2475	3020	3110	3110	3190	3280	3450	3650	3910	4160	4460	4600
2500	3020	3110	3110	3190	3280	3450	3650	3910	4160	4460	4600

### WYMIARY STANDARDOWE - AUTOMATYCZNE SHEL

### Szerokość (mm)

	2250	2375	2400	2500	2600	2750	3000	3250	3500	3750	4000
1900	3080	3130	3130	3210	3280	3420	3620	3820	3960	4160	4310
1950	3080	3130	3130	3210	3280	3420	3620	3820	3960	4160	4310
2000	3080	3130	3130	3210	3280	3420	3620	3820	3960	4160	4310
2050	3130	3200	3200	3290	3380	3500	3690	3920	4070	4280	4540
2100	3130	3200	3200	3290	3380	3500	3690	3920	4070	4280	4540
2125	3130	3200	3200	3290	3380	3500	3690	3920	4070	4280	4540
2200	3220	3280	3280	3360	3440	3580	3780	4020	4170	4510	4660
2250	3220	3280	3280	3360	3440	3580	3780	4020	4170	4510	4660
2300	3470	3540	3540	3630	3710	3860	4030	4290	4470	4790	4980
2350	3470	3540	3540	3630	3710	3860	4030	4290	4470	4790	4980
2375	3470	3540	3540	3630	3710	3860	4030	4290	4470	4790	4980
2475	3640	3730	3730	3820	3900	4070	4270	4530	4780	5080	5220
2500	3640	3730	3730	3820	3900	4070	4270	4530	4780	5080	5220

Napęd Shel 75

Napęd Shel 75L (Shel 75 + SH1)

### WYMIARY STANDARDOWE - AUTOMATYCZNE SPIN

### Szerokość (mm)

	2250	2375	2400	2500	2600	2750	3000	3250	3500	3750	4000
1900	3200	3260	3260	3330	3400	3540	3740	3940	4080	4280	4430
1950	3200	3260	3260	3330	3400	3540	3740	3940	4080	4280	4430
2000	3200	3260	3260	3330	3400	3540	3740	3940	4080	4280	4430
2050	3260	3320	3320	3410	3500	3620	3810	4040	4190	4400	4660
2100	3260	3320	3320	3410	3500	3620	3810	4040	4190	4400	4660
2125	3260	3320	3320	3410	3500	3620	3810	4040	4190	4400	4660
2200	3340	3400	3400	3480	3560	3700	3900	4150	4290	4630	4780
2250	3340	3400	3400	3480	3560	3700	3900	4150	4290	4630	4780
2300	3530	3600	3600	3690	3770	3920	4090	4350	4530	4850	5040
2350	3530	3600	3600	3690	3770	3920	4090	4350	4530	4850	5040
2375	3530	3600	3600	3690	3770	3920	4090	4350	4530	4850	5040
2475	3780	3870	3870	3960	4040	4210	4410	4670	4930	5230	5360
2500	3780	3870	3870	3960	4040	4210	4410	4670	4930	5230	5360

Napęd Spin 23

Napęd Spin 22



# Nice Premium i Design - sprężyny skrętne

## Wymiary standardowe, kolory podstawowe



### Charakterystyka bram PREMIUM I DESIGN:

- Gładka powierzchnia sekcji typu Silk od strony zewnętrznej, od wewnątrz przetłoczenia wąskie Stucco,
- Segmenty wykonane z blachy stalowej o grubości 0,5 mm, ocynkowanej ogniu, powleczonej poliuretanem,
- Wypełnienie sekcji - bezfreonowa pianka poliuretanowa o grubości ok. 40 mm,
- Konstrukcja nośna stalowa, ocynkowana ogniu,
- System wyważania na sprężynach skrętnych testowanych na min. 15 000 cykli,

- Brama standardowo wyposażona w zabezpieczenie w przypadku pęknięcia sprężyn,
- Bezpieczna konstrukcja sekcji uniemożliwiająca przycięcie palców od strony zewnętrznej i wewnętrznej podczas otwierania i zamykania bramy,
- W bramach o szerokości powyżej 4750 mm stosowane są profile usztywniające.

**Gwarancja\*\*:** Bramy i automatyka - 24 miesiące od daty sprzedaży.

Lista dostępnych opcji dodatkowych strona 66-67

### Kolory podstawowe

RAL 9016 - Biel

RAL 8014 - Brąz Sepia

Kolory podstawowe:	Standardowe wyposażenie bram ręcznych:	Standardowe wyposażenie bram automatycznych:
<ul style="list-style-type: none"> <li>• RAL 9016 (Biel),</li> <li>• RAL 8014 (Brąz Sepia).</li> </ul>	<ul style="list-style-type: none"> <li>• bez klamki zewnętrznej i zamka,</li> <li>• wewnętrzny rygiel blokujący,</li> <li>• zestaw montażowy (kołki i śruby montażowe do podłoża).</li> </ul> <p>Przy wyborze opcji „Klamka zewnętrzna z zamkiem” brama bez wewnętrznego rygla blokującego.</p>	<ul style="list-style-type: none"> <li>• bez klamki zewnętrznej i zamka,</li> <li>• wewnętrzny rygiel blokujący,</li> <li>• zestaw montażowy (kołki i śruby montażowe do podłoża).</li> </ul> <p>Przy wyborze opcji „Klamka zewnętrzna z zamkiem” brama bez wewnętrznego rygla blokującego.</p>

### WYMIARY STANDARDOWE - RĘCZNE

		Szerokość (mm)														
		2400	2500	2600	2750	3000	3250	3500	3750	4000	4250	4500	4750	5000	5250	5500
Wysokość (mm)	2000	2830	2910	2990	3140	3360	3580	3730	3960	4110	4510	4650	5110	5260	5630	5840
	2100	2900	3000	3090	3230	3430	3690	3860	4080	4370	4630	4760	5230	5380	5760	5970
	2125	2900	3000	3090	3230	3430	3690	3860	4080	4370	4630	4760	5230	5380	5760	5970
	2200	2990	3070	3160	3320	3540	3810	3970	4340	4500	4800	4940	5370	5580	5970	6200
	2250	2990	3070	3160	3320	3540	3810	3970	4340	4500	4800	4940	5370	5580	5970	6200
	2375	3210	3310	3390	3560	3740	4030	4230	4580	4790	5050	5210	5700	5870	6270	6460
	2500	3410	3510	3600	3790	4010										

### WYMIARY STANDARDOWE - AUTOMATYCZNE SHEL

		Szerokość (mm)								
		2400	2500	2600	2750	3000	3250	3500	3750	4000
Wysokość (mm)	2000	3390	3470	3550	3700	3920	4140	4290	4510	4670
	2100	3460	3560	3650	3790	3990	4250	4420	4640	4930
	2125	3460	3560	3650	3790	3990	4250	4420	4640	4930
	2200	3550	3630	3720	3880	4100	4370	4530	4900	5060
	2250	3550	3630	3720	3880	4100	4370	4530	4900	5060
	2375	3830	3930	4010	4180	4360	4650	4850	5200	5410
	2500	4030	4130	4230	4410	4630				

Napęd Shel 75

Napęd Shel 75L (Shel 75 + SH1)

### WYMIARY STANDARDOWE - AUTOMATYCZNE SPIN

		Szerokość (mm)														
		2400	2500	2600	2750	3000	3250	3500	3750	4000	4250	4500	4750	5000	5250	5500
Wysokość (mm)	2000	3510	3590	3670	3820	4040	4260	4410	4640	4790	5190	5330	6150	6290	6660	6870
	2100	3580	3680	3770	3910	4110	4370	4540	4760	5050	5310	5440	6260	6410	6790	7000
	2125	3580	3680	3770	3910	4110	4370	4540	4760	5050	5310	5440	6260	6410	6790	7000
	2200	3670	3750	3840	4000	4220	4490	4650	5020	5180	5480	5620	6400	6610	7000	7230
	2250	3670	3750	3840	4000	4220	4490	4650	5020	5180	5480	5620	6400	6610	7000	7230
	2375*	3890	3990	4070	4240	4420	4710	4910	5260	5470	5730	5890	6730	6900	7300	7490
	2500	4180	4270	4370	4550	4770										

Napęd Spin 23

Napęd Spin 22

Napęd Spin 41 (SN6041 + SNA30)

\* Do bramy automatycznej o wysokości 2375 mm z prowadzeniem obniżonym L konieczna zamiana napędu na SPIN 22 lub SPIN 41L. Szczegóły strona 66

\*\* Szczegóły dotyczące gwarancji na bramy i automatykę w karcie gwarancyjnej Nice.

# Nice Premium i Design E120 - sprężyny naciągowe

## Wymiary standardowe, **Dekory OFERTA SPECJALNA**



### Charakterystyka bram PREMIUM I DESIGN E120:

- Gładka powierzchnia sekcji typu Silk od strony zewnętrznej, od wewnątrz przetłoczenia wąskie Stucco,
- Segmenty wykonane z blachy stalowej o grubości 0,5 mm, ocynkowanej ogniowo, powleczonej poliuretanem,
- Wypełnienie sekcji stanowi bezfreonowa pianka poliuretanowa o grubości ok. 40 mm,
- Konstrukcja nośna stalowa, ocynkowana ogniowo,

- System wyważania na sprężynach naciągowych testowanych na min. 15 000 cykli,
- Bezpieczna konstrukcja sekcji uniemożliwiająca przycięcie palców od strony zewnętrznej i wewnętrznej, zarówno podczas otwierania, jak i zamykania bramy.

Gwarancja\*\*: Bramy i automatyka - 24 miesiące od daty sprzedaży.

### Dekory oferta specjalna (Silk)

- Złoty Dąb,
- Orzech,
- Antracyt Okienki.

### Standardowe wyposażenie bram ręcznych:

- bez klamki zewnętrznej i zamka,
- wewnętrzny rygiel blokujący,
- zestaw montażowy (kołki i śruby montażowe do podłoża).

Przy wyborze opcji „Klamka zewnętrzna z zamkiem” brama bez wewnętrznego rygla blokującego.

### Standardowe wyposażenie bram automatycznych:

- bez klamki zewnętrznej i zamka,
- wewnętrzny rygiel blokujący,
- zestaw montażowy (kołki i śruby montażowe do podłoża).

Przy wyborze opcji „Klamka zewnętrzna z zamkiem” brama bez wewnętrznego rygla blokującego.

### WYMIARY STANDARDOWE - RĘCZNE

### Szerokość (mm)

	2250	2375	2400	2500	2600	2750	3000	3250	3500	3750	4000
1900	2740	2820	2820	2910	2990	3140	3370	3600	3770	4010	4180
1950	2740	2820	2820	2910	2990	3140	3370	3600	3770	4010	4180
2000	2740	2820	2820	2910	2990	3140	3370	3600	3770	4010	4180
2050	2820	2910	2910	3010	3110	3250	3470	3730	3920	4150	4440
2100	2820	2910	2910	3010	3110	3250	3470	3730	3920	4150	4440
2125	2820	2910	2910	3010	3110	3250	3470	3730	3920	4150	4440
2200	2920	3000	3000	3100	3190	3350	3590	3860	4050	4410	4600
2250	2920	3000	3000	3100	3190	3350	3590	3860	4050	4410	4600
2300	3120	3220	3220	3320	3410	3590	3790	4090	4310	4660	4880
2350	3120	3220	3220	3320	3410	3590	3790	4090	4310	4660	4880
2375	3120	3220	3220	3320	3410	3590	3790	4090	4310	4660	4880
2475	3310	3420	3420	3520	3620	3810	4050	4350	4640	4970	5150
2500	3310	3420	3420	3520	3620	3810	4050	4350	4640	4970	5150

### WYMIARY STANDARDOWE - AUTOMATYCZNE SHEL

### Szerokość (mm)

	2250	2375	2400	2500	2600	2750	3000	3250	3500	3750	4000
1900	3280	3360	3360	3450	3530	3680	3910	4140	4310	4550	4720
1950	3280	3360	3360	3450	3530	3680	3910	4140	4310	4550	4720
2000	3280	3360	3360	3450	3530	3680	3910	4140	4310	4550	4720
2050	3360	3440	3440	3540	3650	3790	4010	4270	4460	4690	4980
2100	3360	3440	3440	3540	3650	3790	4010	4270	4460	4690	4980
2125	3360	3440	3440	3540	3650	3790	4010	4270	4460	4690	4980
2200	3460	3540	3540	3640	3730	3890	4130	4400	4590	4950	5140
2250	3460	3540	3540	3640	3730	3890	4130	4400	4590	4950	5140
2300	3720	3820	3820	3920	4010	4190	4390	4690	4910	5260	5480
2350	3720	3820	3820	3920	4010	4190	4390	4690	4910	5260	5480
2375	3720	3820	3820	3920	4010	4190	4390	4690	4910	5260	5480
2475	3900	4020	4020	4120	4220	4410	4650	4950	5240	5570	5750
2500	3900	4020	4020	4120	4220	4410	4650	4950	5240	5570	5750

Napęd Shel 75

Napęd Shel 75L (Shel 75 + SH1)

### WYMIARY STANDARDOWE - AUTOMATYCZNE SPIN

### Szerokość (mm)

	2250	2375	2400	2500	2600	2750	3000	3250	3500	3750	4000
1900	3410	3490	3490	3580	3660	3810	4040	4280	4450	4680	4860
1950	3410	3490	3490	3580	3660	3810	4040	4280	4450	4680	4860
2000	3410	3490	3490	3580	3660	3810	4040	4280	4450	4680	4860
2050	3490	3580	3580	3680	3780	3920	4140	4400	4590	4830	5120
2100	3490	3580	3580	3680	3780	3920	4140	4400	4590	4830	5120
2125	3490	3580	3580	3680	3780	3920	4140	4400	4590	4830	5120
2200	3590	3680	3680	3770	3860	4020	4260	4530	4720	5080	5270
2250	3590	3680	3680	3770	3860	4020	4260	4530	4720	5080	5270
2300	3790	3890	3890	3990	4090	4260	4470	4760	4980	5330	5550
2350	3790	3890	3890	3990	4090	4260	4470	4760	4980	5330	5550
2375	3790	3890	3890	3990	4090	4260	4470	4760	4980	5330	5550
2475	4060	4170	4170	4270	4380	4560	4810	5100	5390	5730	5900
2500	4060	4170	4170	4270	4380	4560	4810	5100	5390	5730	5900

Napęd Spin 23

Napęd Spin 22

# Nice Premium i Design - sprężyny skrętne

## Wymiary standardowe, **Dekory OFERTA SPECJALNA**



### Charakterystyka bram PREMIUM I DESIGN:

- Gładka powierzchnia sekcji typu Silk od strony zewnętrznej, od wewnątrz przetłoczenia wąskie Stucco,
- Segmenty wykonane z blachy stalowej o grubości 0,5 mm, ocynkowanej ognioowo, powleczonej poliuretanem,
- Wypełnienie sekcji - bezfreonowa pianka poliuretanowa o grubości ok. 40 mm,
- Konstrukcja nośna stalowa, ocynkowana ognioowo,
- System wyważania na sprężynach skrętnych testowanych na min. 15 000 cykli,

- Brama standardowo wyposażona w zabezpieczenie w przypadku pęknięcia sprężyn,
- Bezpieczna konstrukcja sekcji uniemożliwiająca przycięcie palców od strony zewnętrznej i wewnętrznej podczas otwierania i zamykania bramy,
- W bramach o szerokości powyżej 4750 mm stosowane są profile usztywniające.

**Gwarancja\*\*:** Bramy i automatyka - 24 miesiące od daty sprzedaży.

Lista dostępnych opcji dodatkowych strona 66-67

### Dekory OFERTA SPECJALNA



Dekory oferta specjalna (Silk)	Standardowe wyposażenie bram ręcznych:	Standardowe wyposażenie bram automatycznych:
<ul style="list-style-type: none"> <li>• Złoty Dąb,</li> <li>• Orzech,</li> <li>• Antracyt Okienno.</li> </ul>	<ul style="list-style-type: none"> <li>• bez klamki zewnętrznej i zamka,</li> <li>• wewnętrzny rygiel blokujący,</li> <li>• zestaw montażowy (kołki i śruby montażowe do podłoża).</li> </ul> <p>Przy wyborze opcji „Klamka zewnętrzna z zamkiem” brama bez wewnętrznego rygla blokującego.</p>	<ul style="list-style-type: none"> <li>• bez klamki zewnętrznej i zamka,</li> <li>• wewnętrzny rygiel blokujący,</li> <li>• zestaw montażowy (kołki i śruby montażowe do podłoża).</li> </ul> <p>Przy wyborze opcji „Klamka zewnętrzna z zamkiem” brama bez wewnętrznego rygla blokującego.</p>

### WYMIARY STANDARDOWE - RĘCZNE

		Szerokość (mm)														
		2400	2500	2600	2750	3000	3250	3500	3750	4000	4250	4500	4750	5000	5250	5500
Wysokość (mm)	2000	3060	3150	3240	3400	3650	3910	4090	4340	4530	4940	5110	5590	5780	6160	6400
	2100	3150	3260	3370	3520	3760	4040	4240	4500	4810	5100	5270	5750	5940	6330	6580
	2125	3150	3260	3370	3520	3760	4040	4240	4500	4810	5100	5270	5750	5940	6330	6580
	2200	3250	3350	3450	3630	3890	4180	4380	4780	4970	5300	5480	5930	6180	6590	6850
	2250	3250	3350	3450	3630	3890	4180	4380	4780	4970	5300	5480	5930	6180	6590	6850
	2375	3490	3600	3700	3890	4110	4430	4670	5040	5290	5580	5780	6290	6500	6920	7150
	2500	3700	3820	3930	4130	4390										

### WYMIARY STANDARDOWE - AUTOMATYCZNE SHEL

		Szerokość (mm)								
		2400	2500	2600	2750	3000	3250	3500	3750	4000
Wysokość (mm)	2000	3590	3690	3780	3940	4190	4440	4630	4880	5070
	2100	3690	3800	3910	4060	4290	4580	4780	5040	5350
	2125	3690	3800	3910	4060	4290	4580	4780	5040	5350
	2200	3790	3890	3990	4170	4430	4720	4920	5310	5510
	2250	3790	3890	3990	4170	4430	4720	4920	5310	5510
	2375	4090	4200	4300	4490	4710	5030	5260	5640	5880
	2500	4300	4410	4520	4720	4990				

Napęd Shel 75

Napęd Shel 75L (Shel 75 + SH1)

### WYMIARY STANDARDOWE - AUTOMATYCZNE SPIN

		Szerokość (mm)														
		2400	2500	2600	2750	3000	3250	3500	3750	4000	4250	4500	4750	5000	5250	5500
Wysokość (mm)	2000	3730	3820	3910	4070	4330	4580	4760	5010	5200	5610	5780	6620	6810	7190	7430
	2100	3820	3930	4040	4190	4430	4710	4920	5170	5480	5770	5940	6780	6970	7370	7610
	2125	3820	3930	4040	4190	4430	4710	4920	5170	5480	5770	5940	6780	6970	7370	7610
	2200	3930	4030	4120	4300	4560	4850	5050	5450	5650	5970	6150	6970	7210	7620	7880
	2250	3930	4030	4120	4300	4560	4850	5050	5450	5650	5970	6150	6970	7210	7620	7880
	2375*	4160	4270	4370	4560	4780	5100	5340	5720	5960	6250	6450	7320	7530	7950	8190
	2500	4460	4570	4680	4880	5140										

Napęd Spin 23

Napęd Spin 22

Napęd Spin 41 (SN6041 + SNA30)

\* Do bramy automatycznej o wysokości 2375 mm z prowadzeniem obniżonym L konieczna zamiana napędu na SPIN 22 lub SPIN 41L. Szczegóły strona 66

\*\* Szczegóły dotyczące gwarancji na bramy i automatykę w karcie gwarancyjnej Nice.

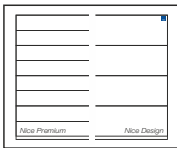

#### Charakterystyka bram PREMIUM I DESIGN E120:

- Gładka powierzchnia sekcji typu Silk od strony zewnętrznej, od wewnątrz przetłoczenia wąskie Stucco,
- Segmenty wykonane z blachy stalowej o grubości 0,5 mm, ocynkowanej ogniowo, powleczonej poliuretanem,
- Wypełnienie sekcji stanowi bezfreonowa pianka poliuretanowa o grubości ok. 40 mm,
- Konstrukcja nośna stalowa, ocynkowana ogniowo,

- System wyważania na sprężynach naciągowych testowanych na min. 15 000 cykli,
- Bezpieczna konstrukcja sekcji uniemożliwiająca przycięcie palców od strony zewnętrznej i wewnętrznej, zarówno podczas otwierania, jak i zamykania bramy.

Gwarancja\*\*: Bramy i automatyka - 24 miesiące od daty sprzedaży.

#### Dekory grupa I i kolory RAL (Silk)

- Dąb Bagienny (Odp. Renolit 3167004-167), Ciemny Dąb (Odp. Renolit 2052089-167), Winchester, Mahoń, Siena Noce, Ciemnoszary Gładki, Brąz Czekoladowy, Szary, Antracyt Gładki, Dąb Naturalny, Kremowy
- Dowolny kolor z palety RAL\*  
\* z wyłączeniem kolorów perłowych, fluorescencyjnych i metalizowanych.

#### Standardowe wyposażenie bram ręcznych:

- bez klamki zewnętrznej i zamka,
- wewnętrzny rygiel blokujący,
- zestaw montażowy (kołki i śruby montażowe do podłoża).

Przy wyborze opcji „Klamka zewnętrzna z zamkiem” brama bez wewnętrznego rygla blokującego.

#### Standardowe wyposażenie bram automatycznych:

- bez klamki zewnętrznej i zamka,
- wewnętrzny rygiel blokujący,
- zestaw montażowy (kołki i śruby montażowe do podłoża).

Przy wyborze opcji „Klamka zewnętrzna z zamkiem” brama bez wewnętrznego rygla blokującego.

#### WYMIARY STANDARDOWE - RĘCZNE

#### Szerokość (mm)

Wysokość (mm)	2250	2375	2400	2500	2600	2750	3000	3250	3500	3750	4000
	1900	2910	3000	3000	3090	3180	3340	3590	3840	4020	4270
1950	2910	3000	3000	3090	3180	3340	3590	3840	4020	4270	4460
2000	2910	3000	3000	3090	3180	3340	3590	3840	4020	4270	4460
2050	3000	3090	3090	3200	3310	3460	3690	3970	4180	4430	4740
2100	3000	3090	3090	3200	3310	3460	3690	3970	4180	4430	4740
2125	3000	3090	3090	3200	3310	3460	3690	3970	4180	4430	4740
2200	3110	3200	3200	3300	3400	3570	3830	4120	4320	4700	4900
2250	3110	3200	3200	3300	3400	3570	3830	4120	4320	4700	4900
2300	3320	3430	3430	3540	3640	3820	4040	4360	4590	4970	5210
2350	3320	3430	3430	3540	3640	3820	4040	4360	4590	4970	5210
2375	3320	3430	3430	3540	3640	3820	4040	4360	4590	4970	5210
2475	3520	3640	3640	3750	3860	4060	4320	4630	4940	5300	5490
2500	3520	3640	3640	3750	3860	4060	4320	4630	4940	5300	5490

#### WYMIARY STANDARDOWE - AUTOMATYCZNE SHEL

#### Szerokość (mm)

Wysokość (mm)	2250	2375	2400	2500	2600	2750	3000	3250	3500	3750	4000
	1900	3460	3540	3540	3640	3730	3890	4140	4380	4570	4810
1950	3460	3540	3540	3640	3730	3890	4140	4380	4570	4810	5010
2000	3460	3540	3540	3640	3730	3890	4140	4380	4570	4810	5010
2050	3540	3640	3640	3750	3850	4010	4240	4520	4720	4970	5280
2100	3540	3640	3640	3750	3850	4010	4240	4520	4720	4970	5280
2125	3540	3640	3640	3750	3850	4010	4240	4520	4720	4970	5280
2200	3660	3740	3740	3840	3940	4120	4370	4660	4860	5250	5450
2250	3660	3740	3740	3840	3940	4120	4370	4660	4860	5250	5450
2300	3920	4030	4030	4140	4240	4430	4650	4960	5200	5570	5810
2350	3920	4030	4030	4140	4240	4430	4650	4960	5200	5570	5810
2375	3920	4030	4030	4140	4240	4430	4650	4960	5200	5570	5810
2475	4120	4240	4240	4350	4460	4660	4920	5240	5550	5900	6100
2500	4120	4240	4240	4350	4460	4660	4920	5240	5550	5900	6100

Napęd Shel 75

Napęd Shel 75L (Shel 75 + SH1)

#### WYMIARY STANDARDOWE - AUTOMATYCZNE SPIN

#### Szerokość (mm)

Wysokość (mm)	2250	2375	2400	2500	2600	2750	3000	3250	3500	3750	4000
	1900	3590	3680	3680	3780	3860	4020	4270	4520	4700	4950
1950	3590	3680	3680	3780	3860	4020	4270	4520	4700	4950	5140
2000	3590	3680	3680	3780	3860	4020	4270	4520	4700	4950	5140
2050	3680	3770	3770	3880	3990	4140	4370	4650	4860	5110	5420
2100	3680	3770	3770	3880	3990	4140	4370	4650	4860	5110	5420
2125	3680	3770	3770	3880	3990	4140	4370	4650	4860	5110	5420
2200	3790	3880	3880	3980	4080	4250	4510	4800	5000	5380	5580
2250	3790	3880	3880	3980	4080	4250	4510	4800	5000	5380	5580
2300	4000	4110	4110	4220	4320	4500	4720	5040	5270	5650	5890
2350	4000	4110	4110	4220	4320	4500	4720	5040	5270	5650	5890
2375	4000	4110	4110	4220	4320	4500	4720	5040	5270	5650	5890
2475	4280	4400	4400	4510	4620	4820	5080	5400	5710	6060	6250
2500	4280	4400	4400	4510	4620	4820	5080	5400	5710	6060	6250

Napęd Spin 23

Napęd Spin 22



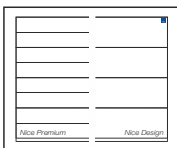

#### Charakterystyka bram PREMIUM I DESIGN:

- Gładka powierzchnia sekcji typu Silk od strony zewnętrznej, od wewnątrz przetłoczenia wąskie Stucco,
- Segmenty wykonane z blachy stalowej o grubości 0,5 mm, ocynkowanej ogniu, powleczonej poliestrem,
- Wypełnienie sekcji - bezfreonowa pianka poliuretanowa o grubości ok. 40 mm,
- Konstrukcja nośna stalowa, ocynkowana ogniu,
- System wyważania na sprężynach skrętnych testowanych na min. 15 000 cykli,

- Brama standardowo wyposażona w zabezpieczenie w przypadku pęknięcia sprężyn,
- Bezpieczna konstrukcja sekcji uniemożliwiająca przycięcie palców od strony zewnętrznej i wewnętrznej podczas otwierania i zamykania bramy,
- W bramach o szerokości powyżej 4750 mm stosowane są profile usztywniające.

**Gwarancja\*\*:** Bramy i automatyka - 24 miesiące od daty sprzedaży.

Lista dostępnych opcji dodatkowych strona 66-67

#### Dekory GRUPA I / DOWOLNY KOLOR RAL

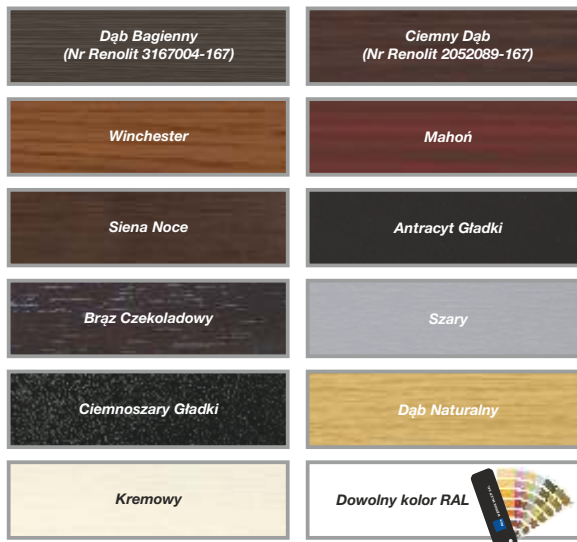

Dekory grupa I i kolory RAL (Silk)
<ul style="list-style-type: none"> <li>• Dąb Bagienny (Odp. Renolit 3167004-167), Ciemny Dąb (Odp. Renolit 2052089-167), Winchester, Mahoń, Siena Noce, Ciemnoszary Gładki, Brąz Czekoladowy, Szary, Antracyt Gładki, Dąb Naturalny, Kremowy</li> <li>• Dowlony kolor z palety RAL*</li> </ul> <p>* z wyłączeniem kolorów perłowych, fluorescencyjnych i metalizowanych.</p>

Standardowe wyposażenie bram ręcznych:
<ul style="list-style-type: none"> <li>• bez klamki zewnętrznej i zamka,</li> <li>• wewnętrzny rygiel blokujący,</li> <li>• zestaw montażowy (kołki i śruby montażowe do podłoża).</li> </ul> <p>Przy wyborze opcji „Klamka zewnętrzna z zamkiem” brama bez wewnętrznego rygla blokującego.</p>

Standardowe wyposażenie bram automatycznych:
<ul style="list-style-type: none"> <li>• bez klamki zewnętrznej i zamka,</li> <li>• wewnętrzny rygiel blokujący,</li> <li>• zestaw montażowy (kołki i śruby montażowe do podłoża).</li> </ul> <p>Przy wyborze opcji „Klamka zewnętrzna z zamkiem” brama bez wewnętrznego rygla blokującego.</p>

#### WYMIARY STANDARDOWE - RĘCZNE

		Szerokość (mm)														
		2400	2500	2600	2750	3000	3250	3500	3750	4000	4250	4500	4750	5000	5250	5500
Wysokość (mm)	2000	3250	3350	3440	3620	3890	4160	4350	4620	4820	5260	5440	5950	6150	6560	6810
	2100	3350	3460	3580	3750	4000	4300	4520	4790	5120	5430	5610	6130	6320	6740	7010
	2125	3350	3460	3580	3750	4000	4300	4520	4790	5120	5430	5610	6130	6320	6740	7010
	2200	3460	3570	3670	3860	4140	4450	4670	5090	5300	5640	5840	6320	6580	7020	7290
	2250	3460	3570	3670	3860	4140	4450	4670	5090	5300	5640	5840	6320	6580	7020	7290
	2375	3710	3830	3940	4140	4370	4710	4970	5370	5630	5950	6160	6700	6930	7370	7620
	2500	3940	4060	4180	4390	4670										

#### WYMIARY STANDARDOWE - AUTOMATYCZNE SHEL

		Szerokość (mm)								
		2400	2500	2600	2750	3000	3250	3500	3750	4000
Wysokość (mm)	2000	3790	3900	3990	4170	4430	4700	4900	5160	5370
	2100	3900	4010	4130	4290	4540	4850	5060	5330	5670
	2125	3900	4010	4130	4290	4540	4850	5060	5330	5670
	2200	4010	4110	4220	4410	4680	5000	5210	5630	5840
	2250	4010	4110	4220	4410	4680	5000	5210	5630	5840
	2375	4320	4430	4540	4740	4980	5320	5570	5980	6230
	2500	4550	4660	4780	5000	5280				

Napęd Shel 75

Napęd Shel 75L (Shel 75 + SH1)

#### WYMIARY STANDARDOWE - AUTOMATYCZNE SPIN

		Szerokość (mm)														
		2400	2500	2600	2750	3000	3250	3500	3750	4000	4250	4500	4750	5000	5250	5500
Wysokość (mm)	2000	3930	4030	4120	4300	4570	4840	5030	5300	5500	5940	6120	6980	7180	7590	7840
	2100	4030	4140	4260	4430	4680	4980	5200	5470	5800	6110	6290	7160	7350	7780	8040
	2125	4030	4140	4260	4430	4680	4980	5200	5470	5800	6110	6290	7160	7350	7780	8040
	2200	4140	4250	4350	4540	4820	5130	5350	5770	5980	6320	6520	7350	7610	8050	8320
	2250	4140	4250	4350	4540	4820	5130	5350	5770	5980	6320	6520	7350	7610	8050	8320
	2375*	4390	4510	4620	4820	5050	5390	5650	6050	6310	6630	6840	7730	7960	8400	8650
	2500	4700	4820	4940	5150	5430										

Napęd Spin 23

Napęd Spin 22

Napęd Spin 41 (SN6041 + SNA30)

\* Do bramy automatycznej o wysokości 2375 mm z prowadzeniem obniżonym L konieczna zamiana napędu na SPIN 22 lub SPIN 41L. Szczegóły strona 66

\*\* Szczegóły dotyczące gwarancji na bramy i automatykę w karcie gwarancyjnej Nice.

# Nice Premium i Design E120 - sprężyny naciągowe

## Wymiary standardowe, Dekory GRUPA II



### Charakterystyka bram PREMIUM I DESIGN E120:

- Gładka powierzchnia sekcji typu Silk od strony zewnętrznej, od wewnątrz przetłoczenia wąskie Stucco,
- Segmenty wykonane z blachy stalowej o grubości 0,5 mm, ocynkowanej ogniowo, powleczonej poliuretanem,
- Wypełnienie sekcji stanowi bezfreonowa pianka poliuretanowa o grubości ok. 40 mm,
- Konstrukcja nośna stalowa, ocynkowana ogniowo,

- System wyważania na sprężynach naciągowych testowanych na min. 15 000 cykli,
- Bezpieczna konstrukcja sekcji uniemożliwiająca przycięcie palców od strony zewnętrznej i wewnętrznej, zarówno podczas otwierania, jak i zamykania bramy.

Gwarancja\*\*: Bramy i automatyka - 24 miesiące od daty sprzedaży.

### Dekory grupa II (Silk)

- Beton,
- Antracyt Szczotkowany,
- Ciemnoszary Metalik,
- Antracyt Metalik (do wyczerpania zapasów),
- Bazaltowo-Szary Gładki,
- Macore,
- Cedr Szary,
- Dąb Sheffield,
- Czarny Gładki,
- Woodec Dąb Turner.

### Standardowe wyposażenie bram ręcznych:

- bez klamki zewnętrznej i zamka,
- wewnętrzny rygiel blokujący,
- zestaw montażowy (kołki i śruby montażowe do podłoża).

Przy wyborze opcji „Klamka zewnętrzna z zamkiem” brama bez wewnętrznego rygla blokującego.

### Standardowe wyposażenie bram automatycznych:

- bez klamki zewnętrznej i zamka,
- wewnętrzny rygiel blokujący,
- zestaw montażowy (kołki i śruby montażowe do podłoża).

Przy wyborze opcji „Klamka zewnętrzna z zamkiem” brama bez wewnętrznego rygla blokującego.

### WYMIARY STANDARDOWE - RĘCZNE

### Szerokość (mm)

	2250	2375	2400	2500	2600	2750	3000	3250	3500	3750	4000
1900	3100	3200	3200	3300	3390	3570	3840	4110	4310	4580	4790
1950	3100	3200	3200	3300	3390	3570	3840	4110	4310	4580	4790
2000	3100	3200	3200	3300	3390	3570	3840	4110	4310	4580	4790
2050	3190	3300	3300	3420	3540	3700	3960	4260	4490	4760	5090
2100	3190	3300	3300	3420	3540	3700	3960	4260	4490	4760	5090
2125	3190	3300	3300	3420	3540	3700	3960	4260	4490	4760	5090
2200	3320	3420	3420	3530	3640	3830	4100	4420	4640	5050	5270
2250	3320	3420	3420	3530	3640	3830	4100	4420	4640	5050	5270
2300	3540	3660	3660	3780	3890	4090	4340	4680	4940	5340	5600
2350	3540	3660	3660	3780	3890	4090	4340	4680	4940	5340	5600
2375	3540	3660	3660	3780	3890	4090	4340	4680	4940	5340	5600
2475	3750	3890	3890	4010	4130	4340	4630	4970	5300	5690	5910
2500	3750	3890	3890	4010	4130	4340	4630	4970	5300	5690	5910

### WYMIARY STANDARDOWE - AUTOMATYCZNE SHEL

### Szerokość (mm)

	2250	2375	2400	2500	2600	2750	3000	3250	3500	3750	4000
1900	3660	3760	3760	3860	3950	4130	4400	4670	4870	5140	5350
1950	3660	3760	3760	3860	3950	4130	4400	4670	4870	5140	5350
2000	3660	3760	3760	3860	3950	4130	4400	4670	4870	5140	5350
2050	3750	3860	3860	3980	4100	4260	4520	4820	5040	5320	5650
2100	3750	3860	3860	3980	4100	4260	4520	4820	5040	5320	5650
2125	3750	3860	3860	3980	4100	4260	4520	4820	5040	5320	5650
2200	3880	3980	3980	4090	4200	4390	4660	4980	5200	5610	5830
2250	3880	3980	3980	4090	4200	4390	4660	4980	5200	5610	5830
2300	4160	4280	4280	4400	4510	4710	4960	5300	5560	5960	6220
2350	4160	4280	4280	4400	4510	4710	4960	5300	5560	5960	6220
2375	4160	4280	4280	4400	4510	4710	4960	5300	5560	5960	6220
2475	4370	4510	4510	4630	4750	4960	5250	5590	5930	6310	6530
2500	4370	4510	4510	4630	4750	4960	5250	5590	5930	6310	6530

Napęd Shel 75

Napęd Shel 75L (Shel 75 + SH1)

### WYMIARY STANDARDOWE - AUTOMATYCZNE SPIN

### Szerokość (mm)

	2250	2375	2400	2500	2600	2750	3000	3250	3500	3750	4000
1900	3780	3880	3880	3980	4070	4250	4520	4790	4990	5260	5470
1950	3780	3880	3880	3980	4070	4250	4520	4790	4990	5260	5470
2000	3780	3880	3880	3980	4070	4250	4520	4790	4990	5260	5470
2050	3870	3980	3980	4100	4220	4380	4640	4940	5170	5440	5770
2100	3870	3980	3980	4100	4220	4380	4640	4940	5170	5440	5770
2125	3870	3980	3980	4100	4220	4380	4640	4940	5170	5440	5770
2200	4000	4100	4100	4210	4320	4510	4780	5100	5320	5730	5950
2250	4000	4100	4100	4210	4320	4510	4780	5100	5320	5730	5950
2300	4220	4340	4340	4460	4570	4770	5020	5360	5620	6020	6280
2350	4220	4340	4340	4460	4570	4770	5020	5360	5620	6020	6280
2375	4220	4340	4340	4460	4570	4770	5020	5360	5620	6020	6280
2475	4510	4650	4650	4770	4890	5100	5390	5730	6070	6450	6670
2500	4510	4650	4650	4770	4890	5100	5390	5730	6070	6450	6670

Napęd Spin 23

Napęd Spin 22

# Nice Premium i Design - sprężyny skrętne

## Wymiary standardowe, Dekory GRUPA II



### Charakterystyka bram PREMIUM I DESIGN:

- Gładka powierzchnia sekcji typu Silk od strony zewnętrznej, od wewnątrz przetłoczenia wąskie Stucco,
- Segmenty wykonane z blachy stalowej o grubości 0,5 mm, ocynkowanej ogniu, powleczonej poliestrem,
- Wypełnienie sekcji - bezfreonowa pianka poliuretanowa o grubości ok. 40 mm,
- Konstrukcja nośna stalowa, ocynkowana ogniu,
- System wyważania na sprężynach skrętnych testowanych na min. 15 000 cykli,

- Brama standardowo wyposażona w zabezpieczenie w przypadku pęknięcia sprężyn,
- Bezpieczna konstrukcja sekcji uniemożliwiająca przycięcie palców od strony zewnętrznej i wewnętrznej podczas otwierania i zamykania bramy,
- W bramach o szerokości powyżej 4750 mm stosowane są profile usztywniające.

**Gwarancja\*\*:** Bramy i automatyka - 24 miesiące od daty sprzedaży.

Dekory grupa II (Silk)	Standardowe wyposażenie bram ręcznych:	Standardowe wyposażenie bram automatycznych:
<ul style="list-style-type: none"> <li>• Beton,</li> <li>• Antracyt Szczotkowany,</li> <li>• Ciemnoszary Metalik,</li> <li>• Antracyt Metalik (do wyczerpania zapasów),</li> <li>• Bazaltowo-Szary Gładki,</li> <li>• Macore,</li> <li>• Cedr Szary,</li> <li>• Dąb Sheffield,</li> <li>• Czarny Gładki,</li> <li>• Woodec Dąb Turner.</li> </ul>	<ul style="list-style-type: none"> <li>• bez kłamki zewnętrznej i zamka,</li> <li>• wewnętrzny rygiel blokujący,</li> <li>• zestaw montażowy (kołki i śruby montażowe do podłoża).</li> </ul> <p>Przy wyborze opcji „Klamka zewnętrzna z zamkiem” brama bez wewnętrznego rygla blokującego.</p>	<ul style="list-style-type: none"> <li>• bez kłamki zewnętrznej i zamka,</li> <li>• wewnętrzny rygiel blokujący,</li> <li>• zestaw montażowy (kołki i śruby montażowe do podłoża).</li> </ul> <p>Przy wyborze opcji „Klamka zewnętrzna z zamkiem” brama bez wewnętrznego rygla blokującego.</p>

### Lista dostępnych opcji dodatkowych strona 66-67

#### Dekory GRUPA II



### WYMIARY STANDARDOWE - RĘCZNE

		Szerokość (mm)														
		2400	2500	2600	2750	3000	3250	3500	3750	4000	4250	4500	4750	5000	5250	5500
Wysokość (mm)	2000	3440	3560	3660	3840	4130	4420	4640	4930	5150	5610	5810	6340	6560	6990	7270
	2100	3560	3680	3810	3990	4260	4580	4820	5120	5470	5800	6010	6540	6760	7200	7490
	2125	3560	3680	3810	3990	4260	4580	4820	5120	5470	5800	6010	6540	6760	7200	7490
	2200	3680	3800	3910	4120	4420	4750	4990	5430	5670	6040	6250	6760	7050	7510	7800
	2250	3680	3800	3910	4120	4420	4750	4990	5430	5670	6040	6250	6760	7050	7510	7800
	2375	3940	4070	4190	4410	4670	5030	5310	5740	6020	6360	6600	7170	7420	7890	8160
	2500	4190	4310	4440	4670	4980										

### WYMIARY STANDARDOWE - AUTOMATYCZNE SHEL

		Szerokość (mm)								
		2400	2500	2600	2750	3000	3250	3500	3750	4000
Wysokość (mm)	2000	4000	4120	4220	4400	4690	4980	5200	5490	5710
	2100	4120	4240	4370	4550	4820	5140	5380	5680	6030
	2125	4120	4240	4370	4550	4820	5140	5380	5680	6030
	2200	4240	4360	4470	4680	4980	5310	5550	5990	6230
	2250	4240	4360	4470	4680	4980	5550	5550	5990	6230
	2375	4570	4690	4810	5030	5290	5930	5930	6360	6640
	2500	4810	4940	5060	5290	5600				

Napęd Shel 75

Napęd Shel 75L (Shel 75 + SH1)

### WYMIARY STANDARDOWE - AUTOMATYCZNE SPIN

		Szerokość (mm)														
		2400	2500	2600	2750	3000	3250	3500	3750	4000	4250	4500	4750	5000	5250	5500
Wysokość (mm)	2000	4120	4240	4340	4520	4810	5100	5320	5610	5830	6290	6490	7390	7600	8030	8310
	2100	4240	4360	4490	4670	4940	5260	5500	5800	6150	6480	6690	7580	7800	8250	8530
	2125	4240	4360	4490	4670	4940	5260	5500	5800	6150	6480	6690	7580	7800	8250	8530
	2200	4360	4480	4600	4800	5100	5430	5670	6110	6350	6720	6930	7800	8090	8550	8850
	2250	4360	4480	4600	4800	5100	5430	5670	6110	6350	6720	6930	7800	8090	8550	8850
	2375*	4630	4750	4870	5090	5350	5710	5990	6420	6700	7040	7280	8210	8460	8930	9200
	2500	4950	5080	5210	5440	5740										

Napęd Spin 23

Napęd Spin 22

Napęd Spin 41 (SN6041 + SNA30)

\* Do bramy automatycznej o wysokości 2375 mm z prowadzeniem obniżonym L konieczna zamiana napędu na SPIN 22 lub SPIN 41L. Szczegóły strona 66

\*\* Szczegóły dotyczące gwarancji na bramy i automatykę w karcie gwarancyjnej Nice.

# Nice Premium i Design E120 - sprężyny naciągowe

## Wymiary specjalne, kolory podstawowe



### Charakterystyka bram PREMIUM I DESIGN E120:

- Gładka powierzchnia sekcji typu Silk od strony zewnętrznej, od wewnątrz przetłoczenia wąskie Stucco,
- Segmenty wykonane z blachy stalowej o grubości 0,5 mm, ocynkowanej ogniowo, powleczonej poliestrem,
- Wypełnienie sekcji stanowi bezfreonowa pianka poliuretanowa o grubości ok. 40 mm,
- Konstrukcja nośna stalowa, ocynkowana ogniowo,

- System wyważania na sprężynach naciągowych testowanych na min. 15 000 cykli,
- Bezpieczna konstrukcja sekcji uniemożliwiająca przycięcie palców od strony zewnętrznej i wewnętrznej, zarówno podczas otwierania, jak i zamykania bramy.

Gwarancja\*\*: Bramy i automatyka - 24 miesiące od daty sprzedaży.

### Kolory podstawowe:

- RAL 9016 (Biel),
- RAL 8014 (Brąz Sepia).

### Standardowe wyposażenie bram ręcznych:

- bez klamki zewnętrznej i zamka,
- wewnętrzny rygiel blokujący,
- zestaw montażowy (kołki i śruby montażowe do podłoża).

Przy wyborze opcji „Klamka zewnętrzna z zamkiem” brama bez wewnętrznego rygla blokującego.

### Standardowe wyposażenie bram automatycznych:

- bez klamki zewnętrznej i zamka,
- wewnętrzny rygiel blokujący,
- zestaw montażowy (kołki i śruby montażowe do podłoża).

Przy wyborze opcji „Klamka zewnętrzna z zamkiem” brama bez wewnętrznego rygla blokującego.

### WYMIARY SPECJALNE\* - RĘCZNE

		Szerokość (mm)										
		2000 -2250	2260 -2375	2380 -2400	2410 -2500	2510 -2600	2610 -2750	2760 -3000	3010 -3250	3260 -3500	3510 -3750	3760 -4000
Wysokość (mm)	1900	2640	2700	2700	2780	2850	3000	3210	3420	3570	3780	3930
	1950	2640	2700	2700	2780	2850	3000	3210	3420	3570	3780	3930
	2000	2640	2700	2700	2780	2850	3000	3210	3420	3570	3780	3930
	2050	2700	2770	2770	2860	2960	3090	3280	3530	3690	3900	4180
	2100	2700	2770	2770	2860	2960	3090	3280	3530	3690	3900	4180
	2125	2700	2770	2770	2860	2960	3090	3280	3530	3690	3900	4180
	2200	2790	2850	2850	2940	3020	3170	3380	3640	3790	4150	4300
	2250	2790	2850	2850	2940	3020	3170	3380	3640	3790	4150	4300
	2300	2990	3070	3070	3160	3240	3400	3580	3850	4040	4380	4570
	2350	2990	3070	3070	3160	3240	3400	3580	3850	4040	4380	4570
	2375	2990	3070	3070	3160	3240	3400	3580	3850	4040	4380	4570
	2475	3170	3260	3260	3350	3440	3620	3830	4110	4370	4690	4830
2500	3170	3260	3260	3350	3440	3620	3830	4110	4370	4690	4830	

### WYMIARY SPECJALNE\* - AUTOMATYCZNE SHEL

		Szerokość (mm)										
		2000 -2250	2260 -2375	2380 -2400	2410 -2500	2510 -2600	2610 -2750	2760 -3000	3010 -3250	3260 -3500	3510 -3750	3760 -4000
Wysokość (mm)	1900	3220	3280	3280	3360	3430	3570	3790	4000	4140	4350	4510
	1950	3220	3280	3280	3360	3430	3570	3790	4000	4140	4350	4510
	2000	3220	3280	3280	3360	3430	3570	3790	4000	4140	4350	4510
	2050	3280	3350	3350	3440	3530	3660	3860	4100	4260	4480	4750
	2100	3280	3350	3350	3440	3530	3660	3860	4100	4260	4480	4750
	2125	3280	3350	3350	3440	3530	3660	3860	4100	4260	4480	4750
	2200	3370	3430	3430	3510	3590	3750	3960	4210	4370	4720	4870
	2250	3370	3430	3430	3510	3590	3750	3960	4210	4370	4720	4870
	2300	3630	3710	3710	3800	3880	4040	4210	4490	4680	5020	5210
	2350	3630	3710	3710	3800	3880	4040	4210	4490	4680	5020	5210
	2375	3630	3710	3710	3800	3880	4040	4210	4490	4680	5020	5210
	2475	3810	3900	3900	3990	4080	4260	4470	4740	5010	5320	5460
2500	3810	3900	3900	3990	4080	4260	4470	4740	5010	5320	5460	

Napęd Shel 75

Napęd Shel 75L (Shel 75 + SH1)

### WYMIARY SPECJALNE\* - AUTOMATYCZNE SPIN

		Szerokość (mm)										
		2000 -2250	2260 -2375	2380 -2400	2410 -2500	2510 -2600	2610 -2750	2760 -3000	3010 -3250	3260 -3500	3510 -3750	3760 -4000
Wysokość (mm)	1900	3340	3400	3400	3480	3550	3700	3910	4120	4270	4480	4630
	1950	3340	3400	3400	3480	3550	3700	3910	4120	4270	4480	4630
	2000	3340	3400	3400	3480	3550	3700	3910	4120	4270	4480	4630
	2050	3400	3470	3470	3560	3660	3790	3980	4230	4390	4600	4870
	2100	3400	3470	3470	3560	3660	3790	3980	4230	4390	4600	4870
	2125	3400	3470	3470	3560	3660	3790	3980	4230	4390	4600	4870
	2200	3490	3550	3550	3640	3720	3870	4080	4340	4490	4840	5000
	2250	3490	3550	3550	3640	3720	3870	4080	4340	4490	4840	5000
	2300	3690	3770	3770	3860	3940	4100	4270	4550	4740	5080	5270
	2350	3690	3770	3770	3860	3940	4100	4270	4550	4740	5080	5270
	2375	3690	3770	3770	3860	3940	4100	4270	4550	4740	5080	5270
	2475	3950	4050	4050	4140	4230	4400	4610	4890	5150	5470	5610
2500	3950	4050	4050	4140	4230	4400	4610	4890	5150	5470	5610	

Napęd Spin 23

Napęd Spin 22

\* Możliwość zamówienia wymiaru pośredniego tylko w przypadku szerokości. Wysokość bramy pozostaje bez zmian (1900, 1950, 2000, 2050, 2100, 2125, 2200, 2250, 2300, 2350, 2375, 2475, 2500 mm).



# Nice Premium i Design E120 - sprężyny naciągowe

## Wymiary specjalne, **Dekory OFERTA SPECJALNA**



### Charakterystyka bram PREMIUM I DESIGN E120:

- Gładka powierzchnia sekcji typu Silk od strony zewnętrznej, od wewnątrz przetłoczenia wąskie Stucco,
- Segmenty wykonane z blachy stalowej o grubości 0,5 mm, ocynkowanej ogniowo, powleczonej poliuretanem,
- Wypełnienie sekcji stanowi bezfreonowa pianka poliuretanowa o grubości ok. 40 mm,
- Konstrukcja nośna stalowa, ocynkowana ogniowo,

- System wyważania na sprężynach naciągowych testowanych na min. 15 000 cykli,
- Bezpieczna konstrukcja sekcji uniemożliwiająca przycięcie palców od strony zewnętrznej i wewnętrznej, zarówno podczas otwierania, jak i zamykania bramy.

Gwarancja\*\*: Bramy i automatyka - 24 miesiące od daty sprzedaży.

### Dekory oferta specjalna (Silk)

- Złoty Dąb,
- Orzech,
- Antracyt Okienki.

### Standardowe wyposażenie bram ręcznych:

- bez klamki zewnętrznej i zamka,
- wewnętrzny rygiel blokujący,
- zestaw montażowy (kołki i śruby montażowe do podłoża).

Przy wyborze opcji „Klamka zewnętrzna z zamkiem” brama bez wewnętrznego rygla blokującego.

### Standardowe wyposażenie bram automatycznych:

- bez klamki zewnętrznej i zamka,
- wewnętrzny rygiel blokujący,
- zestaw montażowy (kołki i śruby montażowe do podłoża).

Przy wyborze opcji „Klamka zewnętrzna z zamkiem” brama bez wewnętrznego rygla blokującego.

### WYMIARY SPECJALNE\* - RĘCZNE

		Szerokość (mm)										
		2000 -2250	2260 -2375	2380 -2400	2410 -2500	2510 -2600	2610 -2750	2760 -3000	3010 -3250	3260 -3500	3510 -3750	3760 -4000
Wysokość (mm)	1900	2940	3030	3030	3120	3210	3370	3620	3870	4060	4310	4500
	1950	2940	3030	3030	3120	3210	3370	3620	3870	4060	4310	4500
	2000	2940	3030	3030	3120	3210	3370	3620	3870	4060	4310	4500
	2050	3030	3120	3120	3230	3340	3490	3730	4010	4210	4460	4780
	2100	3030	3120	3120	3230	3340	3490	3730	4010	4210	4460	4780
	2125	3030	3120	3120	3230	3340	3490	3730	4010	4210	4460	4780
	2200	3140	3230	3230	3330	3430	3600	3860	4150	4350	4740	4940
	2250	3140	3230	3230	3330	3430	3600	3860	4150	4350	4740	4940
	2300	3350	3460	3460	3570	3670	3860	4080	4390	4630	5010	5250
	2350	3350	3460	3460	3570	3670	3860	4080	4390	4630	5010	5250
	2375	3350	3460	3460	3570	3670	3860	4080	4390	4630	5010	5250
	2475	3550	3670	3670	3780	3890	4090	4350	4670	4980	5340	5540
	2500	3550	3670	3670	3780	3890	4090	4350	4670	4980	5340	5540

### WYMIARY SPECJALNE\* - AUTOMATYCZNE SHEL

		Szerokość (mm)										
		2000 -2250	2260 -2375	2380 -2400	2410 -2500	2510 -2600	2610 -2750	2760 -3000	3010 -3250	3260 -3500	3510 -3750	3760 -4000
Wysokość (mm)	1900	3500	3590	3590	3680	3770	3940	4190	4440	4620	4870	5060
	1950	3500	3590	3590	3680	3770	3940	4190	4440	4620	4870	5060
	2000	3500	3590	3590	3680	3770	3940	4190	4440	4620	4870	5060
	2050	3580	3680	3680	3790	3900	4050	4290	4570	4780	5030	5350
	2100	3580	3680	3680	3790	3900	4050	4290	4570	4780	5030	5350
	2125	3580	3680	3680	3790	3900	4050	4290	4570	4780	5030	5350
	2200	3700	3790	3790	3890	3990	4170	4420	4720	4920	5310	5510
	2250	3700	3790	3790	3890	3990	4170	4420	4720	4920	5310	5510
	2300	3970	4080	4080	4190	4290	4480	4700	5020	5260	5640	5880
	2350	3970	4080	4080	4190	4290	4480	4700	5020	5260	5640	5880
	2375	3970	4080	4080	4190	4290	4480	4700	5020	5260	5640	5880
	2475	4170	4290	4290	4410	4520	4720	4980	5300	5610	5980	6170
	2500	4170	4290	4290	4410	4520	4720	4980	5300	5610	5980	6170

### WYMIARY SPECJALNE\* - AUTOMATYCZNE SPIN

		Szerokość (mm)										
		2000 -2250	2260 -2375	2380 -2400	2410 -2500	2510 -2600	2610 -2750	2760 -3000	3010 -3250	3260 -3500	3510 -3750	3760 -4000
Wysokość (mm)	1900	3630	3720	3720	3820	3900	4070	4320	4570	4750	5010	5200
	1950	3630	3720	3720	3820	3900	4070	4320	4570	4750	5010	5200
	2000	3630	3720	3720	3820	3900	4070	4320	4570	4750	5010	5200
	2050	3720	3810	3810	3920	4030	4190	4420	4710	4910	5170	5480
	2100	3720	3810	3810	3920	4030	4190	4420	4710	4910	5170	5480
	2125	3720	3810	3810	3920	4030	4190	4420	4710	4910	5170	5480
	2200	3830	3920	3920	4020	4120	4300	4550	4850	5050	5440	5640
	2250	3830	3920	3920	4020	4120	4300	4550	4850	5050	5440	5640
	2300	4040	4150	4150	4260	4360	4550	4770	5090	5330	5710	5950
	2350	4040	4150	4150	4260	4360	4550	4770	5090	5330	5710	5950
	2375	4040	4150	4150	4260	4360	4550	4770	5090	5330	5710	5950
	2475	4330	4450	4450	4560	4670	4870	5140	5460	5770	6130	6320
	2500	4330	4450	4450	4560	4670	4870	5140	5460	5770	6130	6320

Napęd Shel 75

Napęd Shel 75L (Shel 75 + SH1)

Napęd Spin 23

Napęd Spin 22

\* Możliwość zamówienia wymiaru pośredniego tylko w przypadku szerokości. Wysokość bramy pozostaje bez zmian (1900, 1950, 2000, 2050, 2100, 2125, 2200, 2250, 2300, 2350, 2375, 2475, 2500 mm).

# Nice Premium i Design E120 - sprężyny naciągowe

## Wymiary specjalne, Dekory GRUPA I / DOWOLNY KOLOR RAL



### Charakterystyka bram PREMIUM I DESIGN E120:

- Gładka powierzchnia sekcji typu Silk od strony zewnętrznej, od wewnątrz przetłoczenia wąskie Stucco,
- Segmenty wykonane z blachy stalowej o grubości 0,5 mm, ocynkowanej ogniowo, powleczonej poliuretanem,
- Wypełnienie sekcji stanowi bezfreonowa pianka poliuretanowa o grubości ok. 40 mm,
- Konstrukcja nośna stalowa, ocynkowana ogniowo,

- System wyważania na sprężynach naciągowych testowanych na min. 15 000 cykli,
- Bezpieczna konstrukcja sekcji uniemożliwiająca przycięcie palców od strony zewnętrznej i wewnętrznej, zarówno podczas otwierania, jak i zamykania bramy.

Gwarancja\*\*: Bramy i automatyka - 24 miesiące od daty sprzedaży.

### Dekory grupa I i kolory RAL (Silk)

- Dąb Bagienny (Odp. Renolit 3167004-167), Ciemny Dąb (Odp. Renolit 2052089-167), Winchester, Mahoń, Siena Noce, Ciemnoszary Gładki, Brąz Czekoladowy, Szary, Antracyt Gładki, Dąb Naturalny, Kremowy
- Dowolny kolor z palety RAL\*  
\* z wyłączeniem kolorów perłowych, fluorescencyjnych i metalizowanych.

### Standardowe wyposażenie bram ręcznych:

- bez klamki zewnętrznej i zamka,
- wewnętrzny rygiel blokujący,
- zestaw montażowy (kołki i śruby montażowe do podłoża).

Przy wyborze opcji „Klamka zewnętrzna z zamkiem” brama bez wewnętrznego rygla blokującego.

### Standardowe wyposażenie bram automatycznych:

- bez klamki zewnętrznej i zamka,
- wewnętrzny rygiel blokujący,
- zestaw montażowy (kołki i śruby montażowe do podłoża).

Przy wyborze opcji „Klamka zewnętrzna z zamkiem” brama bez wewnętrznego rygla blokującego.

### WYMIARY SPECJALNE\* - RĘCZNE

### Szerokość (mm)

	2000 -2250	2260 -2375	2380 -2400	2410 -2500	2510 -2600	2610 -2750	2760 -3000	3010 -3250	3260 -3500	3510 -3750	3760 -4000
1900	3080	3170	3170	3270	3360	3530	3790	4060	4250	4510	4710
1950	3080	3170	3170	3270	3360	3530	3790	4060	4250	4510	4710
2000	3080	3170	3170	3270	3360	3530	3790	4060	4250	4510	4710
2050	3170	3270	3270	3380	3500	3660	3900	4200	4410	4680	5000
2100	3170	3270	3270	3380	3500	3660	3900	4200	4410	4680	5000
2125	3170	3270	3270	3380	3500	3660	3900	4200	4410	4680	5000
2200	3290	3380	3380	3480	3590	3770	4040	4350	4560	4970	5180
2250	3290	3380	3380	3480	3590	3770	4040	4350	4560	4970	5180
2300	3510	3620	3620	3740	3840	4040	4270	4600	4850	5250	5500
2350	3510	3620	3620	3740	3840	4040	4270	4600	4850	5250	5500
2375	3510	3620	3620	3740	3840	4040	4270	4600	4850	5250	5500
2475	3720	3850	3850	3960	4080	4290	4560	4900	5220	5600	5800
2500	3720	3850	3850	3960	4080	4290	4560	4900	5220	5600	5800

### WYMIARY SPECJALNE\* - AUTOMATYCZNE SHEL

### Szerokość (mm)

	2000 -2250	2260 -2375	2380 -2400	2410 -2500	2510 -2600	2610 -2750	2760 -3000	3010 -3250	3260 -3500	3510 -3750	3760 -4000
1900	3620	3710	3710	3820	3910	4080	4340	4600	4790	5060	5260
1950	3620	3710	3710	3820	3910	4080	4340	4600	4790	5060	5260
2000	3620	3710	3710	3820	3910	4080	4340	4600	4790	5060	5260
2050	3710	3810	3810	3930	4040	4200	4450	4750	4960	5220	5550
2100	3710	3810	3810	3930	4040	4200	4450	4750	4960	5220	5550
2125	3710	3810	3810	3930	4040	4200	4450	4750	4960	5220	5550
2200	3830	3930	3930	4030	4130	4320	4590	4900	5110	5510	5720
2250	3830	3930	3930	4030	4130	4320	4590	4900	5110	5510	5720
2300	4110	4230	4230	4340	4450	4650	4880	5210	5460	5850	6110
2350	4110	4230	4230	4340	4450	4650	4880	5210	5460	5850	6110
2375	4110	4230	4230	4340	4450	4650	4880	5210	5460	5850	6110
2475	4320	4450	4450	4570	4680	4890	5170	5500	5830	6200	6410
2500	4320	4450	4450	4570	4680	4890	5170	5500	5830	6200	6410

Napęd Shel 75

Napęd Shel 75L (Shel 75 + SH1)

### WYMIARY SPECJALNE\* - AUTOMATYCZNE SPIN

### Szerokość (mm)

	2000 -2250	2260 -2375	2380 -2400	2410 -2500	2510 -2600	2610 -2750	2760 -3000	3010 -3250	3260 -3500	3510 -3750	3760 -4000
1900	3760	3850	3850	3950	4040	4210	4470	4740	4930	5190	5390
1950	3760	3850	3850	3950	4040	4210	4470	4740	4930	5190	5390
2000	3760	3850	3850	3950	4040	4210	4470	4740	4930	5190	5390
2050	3850	3950	3950	4060	4180	4340	4580	4880	5090	5360	5680
2100	3850	3950	3950	4060	4180	4340	4580	4880	5090	5360	5680
2125	3850	3950	3950	4060	4180	4340	4580	4880	5090	5360	5680
2200	3970	4060	4060	4160	4270	4450	4720	5030	5240	5650	5860
2250	3970	4060	4060	4160	4270	4450	4720	5030	5240	5650	5860
2300	4190	4300	4300	4420	4520	4720	4950	5280	5540	5930	6180
2350	4190	4300	4300	4420	4520	4720	4950	5280	5540	5930	6180
2375	4190	4300	4300	4420	4520	4720	4950	5280	5540	5930	6180
2475	4480	4610	4610	4720	4840	5050	5320	5660	5990	6360	6560
2500	4480	4610	4610	4720	4840	5050	5320	5660	5990	6360	6560

Napęd Spin 23

Napęd Spin 22

\* Możliwość zamówienia wymiaru pośredniego tylko w przypadku szerokości. Wysokość bramy pozostaje bez zmian (1900, 1950, 2000, 2050, 2100, 2125, 2200, 2250, 2300, 2350, 2375, 2475, 2500 mm).

# Nice Premium i Design E120 - sprężyny naciągowe

## Wymiary specjalne, Dekory GRUPA II



### Charakterystyka bram PREMIUM I DESIGN E120:

- Gładka powierzchnia sekcji typu Silk od strony zewnętrznej, od wewnątrz przetłoczenia wąskie Stucco,
- Segmenty wykonane z blachy stalowej o grubości 0,5 mm, ocynkowanej ogniowo, powleczonej poliuretanem,
- Wypełnienie sekcji stanowi bezfreonowa pianka poliuretanowa o grubości ok. 40 mm,
- Konstrukcja nośna stalowa, ocynkowana ogniowo,

- System wyważania na sprężynach naciągowych testowanych na min. 15 000 cykli,
- Bezpieczna konstrukcja sekcji uniemożliwiająca przycięcie palców od strony zewnętrznej i wewnętrznej, zarówno podczas otwierania, jak i zamykania bramy.

Gwarancja\*\*: Bramy i automatyka - 24 miesiące od daty sprzedaży.

### Dekory grupa II (Silk)

- Beton,
- Antracyt Szczotkowany,
- Ciemnoszary Metalik,
- Antracyt Metalik (do wyczerpania zapasów),
- Bazaltowo-Szary Gładki,
- Macore,
- Cedr Szary,
- Dąb Sheffield,
- Czarny Gładki,
- Woodec Dąb Turner.

### Standardowe wyposażenie bram ręcznych:

- bez klamki zewnętrznej i zamka,
- wewnętrzny rygiel blokujący,
- zestaw montażowy (kołki i śruby montażowe do podłoża).

Przy wyborze opcji „Klamka zewnętrzna z zamkiem” brama bez wewnętrznego rygla blokującego.

### Standardowe wyposażenie bram automatycznych:

- bez klamki zewnętrznej i zamka,
- wewnętrzny rygiel blokujący,
- zestaw montażowy (kołki i śruby montażowe do podłoża).

Przy wyborze opcji „Klamka zewnętrzna z zamkiem” brama bez wewnętrznego rygla blokującego.

### WYMIARY SPECJALNE\* - RĘCZNE

	Szerokość (mm)										
	2000 -2250	2260 -2375	2380 -2400	2410 -2500	2510 -2600	2610 -2750	2760 -3000	3010 -3250	3260 -3500	3510 -3750	3760 -4000
1900	3290	3390	3390	3500	3600	3790	4070	4360	4570	4860	5080
1950	3290	3390	3390	3500	3600	3790	4070	4360	4570	4860	5080
2000	3290	3390	3390	3500	3600	3790	4070	4360	4570	4860	5080
2050	3390	3500	3500	3630	3750	3930	4200	4520	4760	5050	5400
2100	3390	3500	3500	3630	3750	3930	4200	4520	4760	5050	5400
2125	3390	3500	3500	3630	3750	3930	4200	4520	4760	5050	5400
2200	3520	3630	3630	3740	3860	4060	4350	4690	4920	5360	5590
2250	3520	3630	3630	3740	3860	4060	4350	4690	4920	5360	5590
2300	3750	3890	3890	4010	4130	4340	4600	4960	5240	5660	5940
2350	3750	3890	3890	4010	4130	4340	4600	4960	5240	5660	5940
2375	3750	3890	3890	4010	4130	4340	4600	4960	5240	5660	5940
2475	3980	4120	4120	4250	4380	4610	4910	5270	5630	6030	6260
2500	3980	4120	4120	4250	4380	4610	4910	5270	5630	6030	6260

### WYMIARY SPECJALNE\* - AUTOMATYCZNE SHEL

	Szerokość (mm)										
	2000 -2250	2260 -2375	2380 -2400	2410 -2500	2510 -2600	2610 -2750	2760 -3000	3010 -3250	3260 -3500	3510 -3750	3760 -4000
1900	3840	3950	3950	4060	4160	4350	4630	4920	5130	5420	5640
1950	3840	3950	3950	4060	4160	4350	4630	4920	5130	5420	5640
2000	3840	3950	3950	4060	4160	4350	4630	4920	5130	5420	5640
2050	3950	4060	4060	4190	4310	4490	4760	5080	5320	5610	5960
2100	3950	4060	4060	4190	4310	4490	4760	5080	5320	5610	5960
2125	3950	4060	4060	4190	4310	4490	4760	5080	5320	5610	5960
2200	4080	4190	4190	4300	4420	4620	4910	5250	5480	5920	6150
2250	4080	4190	4190	4300	4420	4620	4910	5250	5480	5920	6150
2300	4370	4510	4510	4630	4750	4960	5220	5580	5860	6280	6560
2350	4370	4510	4510	4630	4750	4960	5220	5580	5860	6280	6560
2375	4370	4510	4510	4630	4750	4960	5220	5580	5860	6280	6560
2475	4600	4740	4740	4870	5000	5230	5530	5890	6250	6650	6890
2500	4600	4740	4740	4870	5000	5230	5530	5890	6250	6650	6890

Napęd Shel 75

Napęd Shel 75L (Shel 75 + SH1)

### WYMIARY SPECJALNE\* - AUTOMATYCZNE SPIN

	Szerokość (mm)										
	2000 -2250	2260 -2375	2380 -2400	2410 -2500	2510 -2600	2610 -2750	2760 -3000	3010 -3250	3260 -3500	3510 -3750	3760 -4000
1900	3970	4070	4070	4180	4280	4470	4750	5040	5250	5540	5760
1950	3970	4070	4070	4180	4280	4470	4750	5040	5250	5540	5760
2000	3970	4070	4070	4180	4280	4470	4750	5040	5250	5540	5760
2050	4070	4180	4180	4310	4430	4610	4880	5200	5440	5730	6080
2100	4070	4180	4180	4310	4430	4610	4880	5200	5440	5730	6080
2125	4070	4180	4180	4310	4430	4610	4880	5200	5440	5730	6080
2200	4200	4310	4310	4430	4540	4740	5030	5370	5600	6040	6270
2250	4200	4310	4310	4430	4540	4740	5030	5370	5600	6040	6270
2300	4430	4570	4570	4690	4810	5020	5280	5640	5920	6340	6620
2350	4430	4570	4570	4690	4810	5020	5280	5640	5920	6340	6620
2375	4430	4570	4570	4690	4810	5020	5280	5640	5920	6340	6620
2475	4740	4890	4890	5010	5140	5370	5670	6040	6390	6800	7030
2500	4740	4890	4890	5010	5140	5370	5670	6040	6390	6800	7030

Napęd Spin 23

Napęd Spin 22

\* Możliwość zamówienia wymiaru pośredniego tylko w przypadku szerokości. Wysokość bramy pozostaje bez zmian (1900, 1950, 2000, 2050, 2100, 2125, 2200, 2250, 2300, 2350, 2375, 2475, 2500 mm).

# Nice Premium i Design ręczne - sprężyny skrętne

## Charakterystyka bram PREMIUM I DESIGN:

- Gładka powierzchnia sekcji typu Silk od strony zewnętrznej, od wewnątrz przetłoczenia wąskie Stucco,
- Segmenty wykonane z blachy stalowej o grubości 0,5 mm, ocynkowanej ogniowo, powleczonej poliuretanem,
- Wypełnienie sekcji stanowi bezfreonowa pianka poliuretanowa o grubości ok. 40 mm,
- Konstrukcja nośna stalowa, ocynkowana ogniowo,
- System wyważania na sprężynach skrętnych testowanych na min. 15 000 cykli,
- Brama standardowo wyposażona w zabezpieczenie w przypadku pęknięcia sprężyn,
- Bezpieczna konstrukcja sekcji uniemożliwiająca przycięcie palców od strony zewnętrznej i wewnętrznej, zarówno podczas otwierania, jak i zamykania bramy,
- W bramach o szerokości pow. 4750 mm - profile usztywniające,
- Bez klamki zewnętrznej i zamka,
- Wewnętrzny rygiel blokujący,
- **Przy wyborze opcji „Klamka zewnętrzna z zamkiem” brama w konfiguracji bez wewnętrznego rygla blokującego.**

Gwarancja: Bramy - 24 miesiące od daty sprzedaży.

## Wymiary specjalne - uwagi:

- Cena wymiarów pośrednich wg najbliższego, **wyższego** przedziału wymiarowego,
- Minimalna dostępna szer. na zamówienie 2000, wys. 1700 mm,
- Wysokość bramy uzyskiwana jest poprzez regulację wysokości dolnej i górnej sekcji.

[Opcje dodatkowe str. 66-67](#)

## Kolory podstawowe (Silk)



## Dekory OFERTA SPECJALNA (Silk)

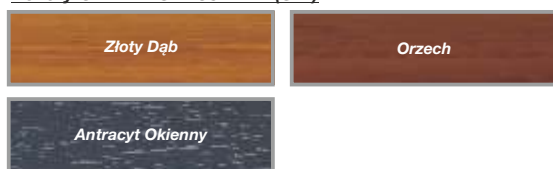

## Dekory drewnopodobne (Silk) - GRUPA I / DOWOLNY KOLOR RAL



## Dekory drewnopodobne (Silk) - GRUPA II



Tabela z wymiarami bram ręcznych - Kolory podstawowe - ceny netto

		Szerokość (mm) - Dostępność co 10 mm										
		2000-2200	2210-2300	2310-2400	2410-2500	2510-2600	2610-2700	2710-2800	2810-2900	2910-3000	3010-3100	3110-3200
Wysokość (mm) Dostępność co 10 mm	1700-2000	2 950	3 040	3 110	3 200	3 280	3 390	3 440	3 550	3 690	3 760	3 830
	2010-2125	3 040	3 110	3 190	3 290	3 400	3 470	3 550	3 650	3 770	3 890	3 970
	2130-2250	3 110	3 210	3 280	3 370	3 470	3 560	3 640	3 750	3 890	4 010	4 090
	2260-2375	3 320	3 430	3 530	3 630	3 720	3 820	3 910	4 030	4 110	4 230	4 330
	2380-2500	3 540	3 640	3 750	3 850	3 960	4 080	4 160	4 300	4 400	4 500	4 590
	2510-2625	3 650	3 750	3 850	3 960	4 090	4 170	4 300	4 440	4 520	4 650	4 820
	2630-2750	3 710	3 830	3 930	4 060	4 160	4 270	4 400	4 510	4 640	4 820	4 920
	2760-2875	3 720	4 030	4 110	4 260	4 340	4 480	4 590	4 820	4 910	5 060	5 160
	2880-3000	4 060	4 170	4 250	4 360	4 500	4 640	4 820	4 980	5 060	5 190	5 360

Tabela z wymiarami bram ręcznych - Dekory OFERTA SPECJALNA - ceny netto

		Szerokość (mm) - Dostępność co 10 mm										
		2000-2200	2210-2300	2310-2400	2410-2500	2510-2600	2610-2700	2710-2800	2810-2900	2910-3000	3010-3100	3110-3200
Wysokość (mm) Dostępność co 10 mm	1700-2000	3 210	3 310	3 390	3 500	3 600	3 710	3 790	3 910	4 060	4 140	4 230
	2010-2125	3 320	3 400	3 500	3 620	3 740	3 820	3 920	4 040	4 170	4 300	4 400
	2130-2250	3 410	3 530	3 610	3 720	3 830	3 940	4 040	4 160	4 310	4 440	4 540
	2260-2375	3 630	3 770	3 870	4 000	4 110	4 220	4 330	4 460	4 560	4 690	4 810
	2380-2500	3 870	3 990	4 110	4 240	4 360	4 490	4 590	4 750	4 870	4 980	5 090
	2510-2625	4 000	4 120	4 240	4 360	4 510	4 610	4 760	4 910	5 010	5 160	5 350
	2630-2750	4 090	4 220	4 340	4 490	4 610	4 740	4 890	5 010	5 160	5 360	5 480
	2760-2875	4 120	4 440	4 540	4 710	4 810	4 970	5 100	5 350	5 450	5 620	5 750
	2880-3000	4 460	4 590	4 700	4 830	4 990	5 150	5 350	5 520	5 630	5 780	5 970

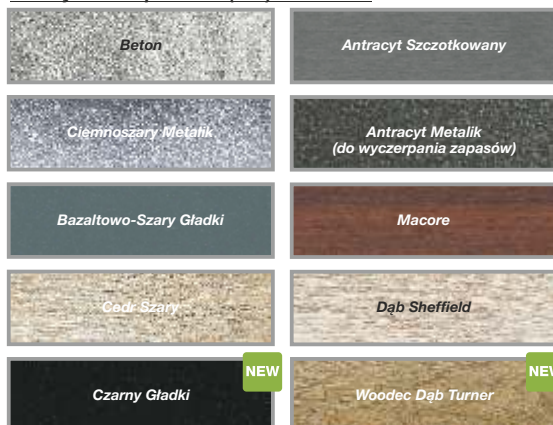
Tabela z wymiarami bram ręcznych - Dekory Grupa I i dowolny kolor RAL\* - ceny netto

		Szerokość (mm) - Dostępność co 10 mm										
		2000-2200	2210-2300	2310-2400	2410-2500	2510-2600	2610-2700	2710-2800	2810-2900	2910-3000	3010-3100	3110-3200
Wysokość (mm) Dostępność co 10 mm	1700-2000	3 360	3 460	3 550	3 660	3 760	3 880	3 960	4 080	4 240	4 330	4 420
	2010-2125	3 460	3 550	3 650	3 780	3 910	4 000	4 100	4 220	4 360	4 500	4 600
	2130-2250	3 560	3 690	3 780	3 890	4 010	4 120	4 220	4 350	4 510	4 650	4 750
	2260-2375	3 790	3 940	4 050	4 180	4 290	4 410	4 530	4 660	4 770	4 910	5 030
	2380-2500	4 040	4 170	4 300	4 430	4 560	4 700	4 800	4 970	5 090	5 210	5 330
	2510-2625	4 180	4 300	4 430	4 560	4 720	4 820	4 980	5 140	5 250	5 400	5 600
	2630-2750	4 270	4 410	4 540	4 700	4 820	4 960	5 110	5 240	5 400	5 610	5 730
	2760-2875	4 310	4 640	4 740	4 920	5 030	5 200	5 330	5 590	5 700	5 880	6 010
	2880-3000	4 670	4 800	4 910	5 050	5 220	5 380	5 600	5 780	5 890	6 040	6 250

\* Z wyłączeniem kolorów perłowych, fluorescencyjnych i metalizowanych.

Tabela z wymiarami bram ręcznych - Dekory Grupa II - ceny netto

		Szerokość (mm) - Dostępność co 10 mm										
		2000-2200	2210-2300	2310-2400	2410-2500	2510-2600	2610-2700	2710-2800	2810-2900	2910-3000	3010-3100	3110-3200
Wysokość (mm) Dostępność co 10 mm	1700-2000	3 550	3 660	3 760	3 880	3 990	4 120	4 210	4 340	4 500	4 600	4 700
	2010-2125	3 670	3 770	3 880	4 010	4 150	4 250	4 360	4 490	4 640	4 780	4 890
	2130-2250	3 780	3 910	4 010	4 140	4 260	4 390	4 500	4 640	4 810	4 950	5 070
	2260-2375	4 020	4 170	4 300	4 440	4 560	4 690	4 820	4 970	5 080	5 230	5 370
	2380-2500	4 280	4 420	4 560	4 700	4 840	4 990	5 110	5 280	5 420	5 550	5 680
	2510-2625	4 440	4 570	4 710	4 850	5 020	5 130	5 300	5 470	5 590	5 760	5 970
	2630-2750	4 540	4 690	4 830	5 000	5 130	5 280	5 450	5 590	5 760	5 980	6 120
	2760-2875	4 590	4 930	5 050	5 240	5 360	5 540	5 690	5 960	6 080	6 270	6 420
	2880-3000	4 960	5 100	5 230	5 380	5 560	5 740	5 970	6 160	6 280	6 450	6 670



# Nice Premium i Design ręczne - wymiary specjalne

Szerokość (mm) - Dostępność co 10 mm

3210-3300	3310-3400	3410-3500	3510-3600	3610-3700	3710-3800	3810-3900	3910-4000	4010-4100	4110-4200	4210-4300	4310-4400	4410-4500	4510-4600	4610-4700	4710-4800	4810-4900	4910-5000	5010-5250	5260-5500	5510-5750	5760-6000
3930	4020	4100	4170	4270	4340	4450	4520	4610	4710	4950	5020	5100	5190	5270	5620	5710	5780	6190	6420	7090	7280
4050	4120	4240	4310	4400	4480	4570	4800	4880	4960	5080	5160	5230	5370	5440	5750	5850	5910	6320	6560	7140	7350
4180	4260	4360	4450	4590	4760	4830	4940	5030	5170	5270	5350	5420	5510	5580	5900	6060	6130	6560	6810	7530	7740
4430	4500	4650	4850	4920	5030	5130	5260	5370	5430	5550	5620	5720	5880	5950	6260	6380	6450	6880	7100		
4720	4920	5020	5130	5220	5390	5480	5550	5750	5760	5880	6030	6120	6200	6290	6710	6820	6910	7380	7620		
4920	5030	5100	5240	5350	5460	5620	5720	5810	5910	6010	6180	6270	6380	6460	6830	6940					
5050	5150	5270	5300	5400	5570	5660	5840	5850	5950	6130	6220	6320	6420	6500							
5340	5430	5600	5660	5760	5850	5990	6090	6260	6350	6450	6560	6700									
5460	5570	5700	5900	6010	6130	6260	6370	6540	6640	6750											

Szerokość (mm) - Dostępność co 10 mm

3210-3300	3310-3400	3410-3500	3510-3600	3610-3700	3710-3800	3810-3900	3910-4000	4010-4100	4110-4200	4210-4300	4310-4400	4410-4500	4510-4600	4610-4700	4710-4800	4810-4900	4910-5000	5010-5250	5260-5500	5510-5750	5760-6000
4340	4440	4540	4620	4740	4820	4940	5030	5130	5240	5490	5580	5670	5770	5860	6220	6330	6410	6840	7100	7790	8020
4490	4580	4710	4790	4900	5000	5100	5340	5440	5530	5660	5760	5840	6000	6080	6390	6510	6590	7030	7300	7900	8150
4650	4750	4860	4970	5120	5310	5390	5520	5620	5780	5890	5990	6070	6180	6270	6590	6770	6850	7310	7600	8340	8590
4920	5010	5180	5390	5480	5610	5720	5860	5990	6070	6200	6290	6410	6580	6670	6990	7120	7210	7680	7940		
5240	5450	5570	5700	5810	5990	6100	6180	6400	6430	6560	6730	6840	6940	7040	7470	7600	7700	8210	8500		
5460	5600	5690	5850	5970	6100	6270	6390	6500	6620	6740	6920	7040	7160	7260	7640	7760					
5620	5750	5880	5940	6060	6240	6350	6550	6580	6700	6900	7010	7130	7250	7350							
5940	6050	6240	6320	6440	6550	6710	6840	7020	7130	7260	7380	7540									
6090	6230	6370	6590	6730	6860	7020	7150	7340	7460	7590											

Szerokość (mm) - Dostępność co 10 mm

3210-3300	3310-3400	3410-3500	3510-3600	3610-3700	3710-3800	3810-3900	3910-4000	4010-4100	4110-4200	4210-4300	4310-4400	4410-4500	4510-4600	4610-4700	4710-4800	4810-4900	4910-5000	5010-5250	5260-5500	5510-5750	5760-6000
4540	4640	4740	4830	4960	5040	5170	5260	5370	5480	5750	5830	5930	6040	6140	6500	6610	6700	7150	7430	8140	8380
4700	4790	4920	5010	5130	5230	5330	5580	5690	5790	5930	6030	6120	6280	6370	6690	6810	6890	7350	7640	8260	8520
4860	4970	5080	5200	5360	5550	5640	5770	5890	6050	6160	6260	6360	6470	6560	6900	7080	7170	7650	7950	8720	8980
5150	5240	5420	5640	5730	5870	5980	6130	6270	6350	6490	6580	6710	6890	6980	7310	7450	7550	8030	8300		
5480	5700	5830	5960	6070	6260	6380	6470	6690	6730	6870	7040	7160	7260	7370	7810	7950	8060	8590	8890		
5720	5860	5950	6120	6250	6380	6560	6690	6810	6930	7050	7250	7370	7490	7600	8000	8120					
5880	6010	6160	6210	6340	6540	6650	6860	6890	7020	7220	7340	7460	7590	7700							
6210	6330	6520	6620	6740	6860	7020	7160	7340	7460	7600	7730	7900									
6370	6510	6670	6900	7040	7180	7340	7480	7680	7810	7950											

Szerokość (mm) - Dostępność co 10 mm

3210-3300	3310-3400	3410-3500	3510-3600	3610-3700	3710-3800	3810-3900	3910-4000	4010-4100	4110-4200	4210-4300	4310-4400	4410-4500	4510-4600	4610-4700	4710-4800	4810-4900	4910-5000	5010-5250	5260-5500	5510-5750	5760-6000
4830	4940	5050	5150	5280	5380	5510	5610	5730	5850	6120	6220	6330	6440	6550	6920	7050	7140	7620	7910	8650	8910
5010	5110	5250	5350	5470	5580	5700	5960	6070	6180	6330	6440	6540	6710	6800	7140	7270	7360	7840	8150	8800	9080
5190	5310	5430	5550	5720	5930	6030	6170	6290	6460	6590	6700	6800	6920	7030	7370	7560	7670	8170	8490	9290	9580
5490	5600	5780	6010	6110	6260	6390	6550	6700	6790	6940	7040	7180	7370	7470	7820	7970	8070	8580	8880		
5840	6070	6210	6350	6480	6680	6810	6910	7140	7190	7340	7530	7660	7770	7890	8340	8490	8610	9170	9490		
6100	6250	6360	6530	6680	6820	7010	7150	7280	7410	7550	7750	7890	8020	8140	8550	8690					
6280	6430	6580	6650	6790	7000	7120	7340	7390	7530	7740	7870	8010	8150	8270							
6630	6760	6970	7070	7210	7340	7520	7660	7860	7990	8140	8290	8470									
6810	6960	7130	7370	7530	7680	7860	8010	8220	8360	8510											

# Nice Premium i Design automatyczne - sprężyny skrętne

## Charakterystyka bram PREMIUM I DESIGN:

- Gładka powierzchnia sekcji typu Silk od strony zewnętrznej, od wewnątrz przetłoczenia wąskie Stucco,
- Segmenty wykonane z blachy stalowej o grubości 0,5 mm, ocynkowanej ogniowo, powleczonej poliuretanem,
- Wypełnienie sekcji stanowi bezfreonowa pianka poliuretanowa o grubości ok. 40 mm,
- Konstrukcja nośna stalowa, ocynkowana ogniowo,
- System wyważania na sprężynach skrętnych testowanych na min. 15 000 cykli,
- Brama standardowo wyposażona w zabezpieczenie w przypadku pęknięcia sprężyn,
- Bezpieczna konstrukcja sekcji uniemożliwiająca przycięcie palców od strony zewnętrznej i wewnętrznej, zarówno podczas otwierania, jak i zamykania bramy,
- W bramach o szerokości pow. 4750 mm - profile usztywniające,
- Bez klamki zewnętrznej i zamka,
- Wewnętrzny rygiel blokujący,
- **Przy wyborze opcji „Klamka zewnętrzna z zamkiem” brama w konfiguracji bez wewnętrznego rygla blokującego.**

Gwarancja: Bramy - 24 miesiące od daty sprzedaży.

## Wymiary specjalne - uwagi:

- Cena wymiarów pośrednich wg najbliższego, **wyższego** przedziału wymiarowego,
- Minimalna dostępna szer. na zamówienie 2000, wys. 1700 mm,
- Wysokość bramy uzyskiwana jest poprzez regulację wysokości dolnej i górnej sekcji.

[Opcje dodatkowe str. 66-67](#)

## Kolory podstawowe (Silk)



## Dekory OFERTA SPECJALNA (Silk)

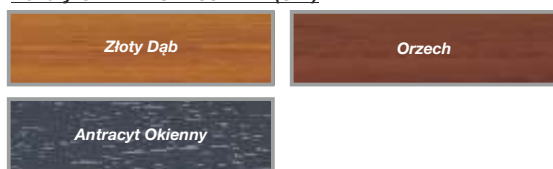

## Dekory drewnopodobne (Silk) - GRUPA I / DOWOLNY KOLOR RAL



## Dekory drewnopodobne (Silk) - GRUPA II



Tabela z wymiarami bram automatycznych - Kolory podstawowe - ceny netto

		Szerokość (mm) - Dostępność co 10 mm										
		2000-2200	2210-2300	2310-2400	2410-2500	2510-2600	2610-2700	2710-2800	2810-2900	2910-3000	3010-3100	3110-3200
Wysokość (mm) Dostępność co 10 mm	1700-2000	3 650	3 730	3 800	3 900	3 980	4 080	4 140	4 250	4 390	4 460	4 530
	2010-2125	3 730	3 800	3 880	3 990	4 100	4 170	4 250	4 350	4 470	4 590	4 670
	2130-2250	3 800	3 910	3 980	4 070	4 170	4 260	4 340	4 450	4 590	4 700	4 790
	2260-2375*	4 010	4 130	4 220	4 330	4 420	4 520	4 610	4 730	4 810	4 930	5 030
	2380-2500	4 320	4 430	4 530	4 640	4 740	4 860	4 940	5 080	5 190	5 280	5 370
	2510-2625	4 440	4 530	4 640	4 740	4 870	4 950	5 080	5 220	5 300	5 430	5 610
	2630-2750	4 500	4 610	4 720	4 850	4 940	5 060	5 190	5 290	5 420	5 610	5 700
	2760-2875	4 510	4 820	4 890	5 050	5 130	5 270	5 370	5 610	5 690	5 840	5 950
	2880-3000	4 840	4 950	5 030	5 140	5 280	5 420	5 610	5 760	5 840	5 970	6 150

\* Dopłata do bramy automatycznej - szczegóły strona 66

Tabela z wymiarami bram automatycznych - Dekory OFERTA SPECJALNA - ceny netto

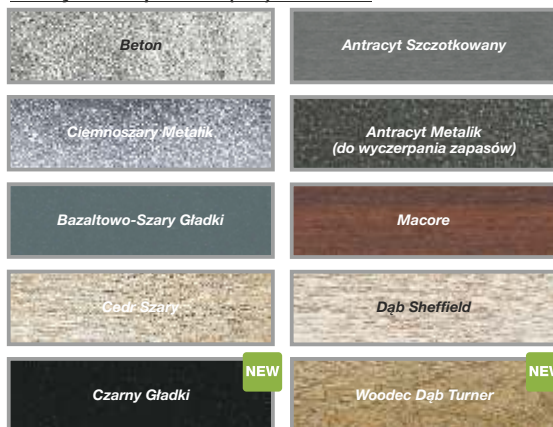
		Szerokość (mm) - Dostępność co 10 mm										
		2000-2200	2210-2300	2310-2400	2410-2500	2510-2600	2610-2700	2710-2800	2810-2900	2910-3000	3010-3100	3110-3200
Wysokość (mm) Dostępność co 10 mm	1700-2000	3 910	4 000	4 090	4 200	4 290	4 410	4 480	4 600	4 760	4 840	4 930
	2010-2125	4 010	4 100	4 190	4 310	4 430	4 520	4 620	4 740	4 870	5 000	5 100
	2130-2250	4 100	4 220	4 310	4 420	4 530	4 640	4 740	4 860	5 010	5 140	5 240
	2260-2375*	4 330	4 460	4 570	4 690	4 810	4 920	5 030	5 160	5 260	5 390	5 520
	2380-2500	4 650	4 770	4 890	5 020	5 140	5 270	5 380	5 530	5 660	5 770	5 880
	2510-2625	4 780	4 900	5 020	5 150	5 290	5 390	5 540	5 700	5 800	5 950	6 140
	2630-2750	4 870	5 000	5 130	5 270	5 390	5 530	5 670	5 800	5 950	6 150	6 270
	2760-2875	4 900	5 220	5 320	5 490	5 600	5 760	5 880	6 130	6 240	6 410	6 540
	2880-3000	5 250	5 380	5 480	5 610	5 770	5 930	6 140	6 310	6 420	6 570	6 760

\* Dopłata do bramy automatycznej - szczegóły strona 66

Tabela z wymiarami bram automatycznych - Dekory Grupa I i dowolny kolor RAL\*\* - ceny netto

		Szerokość (mm) - Dostępność co 10 mm										
		2000-2200	2210-2300	2310-2400	2410-2500	2510-2600	2610-2700	2710-2800	2810-2900	2910-3000	3010-3100	3110-3200
Wysokość (mm) Dostępność co 10 mm	1700-2000	4 040	4 140	4 230	4 340	4 440	4 560	4 640	4 760	4 920	5 010	5 100
	2010-2125	4 140	4 230	4 330	4 460	4 590	4 680	4 780	4 900	5 040	5 180	5 280
	2130-2250	4 240	4 370	4 460	4 570	4 690	4 800	4 900	5 030	5 190	5 330	5 430
	2260-2375*	4 480	4 620	4 730	4 860	4 970	5 090	5 210	5 340	5 450	5 590	5 710
	2380-2500	4 810	4 930	5 060	5 190	5 320	5 460	5 570	5 730	5 860	5 970	6 090
	2510-2625	4 950	5 070	5 200	5 330	5 480	5 580	5 740	5 900	6 010	6 160	6 360
	2630-2750	5 030	5 170	5 300	5 460	5 580	5 720	5 880	6 010	6 160	6 370	6 490
	2760-2875	5 070	5 400	5 510	5 690	5 800	5 960	6 090	6 350	6 460	6 640	6 770
	2880-3000	5 430	5 560	5 680	5 810	5 980	6 150	6 360	6 540	6 650	6 810	7 010

\* Dopłata do bramy automatycznej - szczegóły strona 66

\*\* Z wyłączeniem kolorów perłowych, fluorescencyjnych i metalizowanych.

Tabela z wymiarami bram automatycznych - Dekory Grupa II - ceny netto

		Szerokość (mm) - Dostępność co 10 mm										
		2000-2200	2210-2300	2310-2400	2410-2500	2510-2600	2610-2700	2710-2800	2810-2900	2910-3000	3010-3100	3110-3200
Wysokość (mm) Dostępność co 10 mm	1700-2000	4 230	4 340	4 440	4 560	4 670	4 800	4 890	5 020	5 180	5 280	5 380
	2010-2125	4 350	4 450	4 560	4 690	4 830	4 930	5 040	5 170	5 320	5 460	5 580
	2130-2250	4 460	4 590	4 690	4 820	4 940	5 070	5 180	5 320	5 490	5 630	5 750
	2260-2375*	4 700	4 860	4 980	5 120	5 240	5 370	5 500	5 650	5 760	5 910	6 050
	2380-2500	5 050	5 190	5 330	5 470	5 600	5 750	5 870	6 050	6 190	6 310	6 440
	2510-2625	5 200	5 330	5 470	5 610	5 780	5 900	6 060	6 240	6 350	6 520	6 730
	2630-2750	5 300	5 450	5 590	5 760	5 890	6 050	6 210	6 360	6 520	6 750	6 880
	2760-2875	5 350	5 700	5 810	6 000	6 120	6 300	6 450	6 720	6 840	7 030	7 180
	2880-3000	5 720	5 870	5 990	6 140	6 320	6 500	6 730	6 920	7 050	7 220	7 430

\* Dopłata do bramy automatycznej - szczegóły strona 66

# Nice Premium i Design automatyczne - wym. spec.

Szerokość (mm) - Dostępność co 10 mm

3210-3300	3310-3400	3410-3500	3510-3600	3610-3700	3710-3800	3810-3900	3910-4000	4010-4100	4110-4200	4210-4300	4310-4400	4410-4500	4510-4600	4610-4700	4710-4800	4810-4900	4910-5000	5010-5250	5260-5500	5510-5750	5760-6000
4630	4720	4800	4870	4970	5040	5150	5220	5310	5410	5650	5720	5800	6220	6310	6660	6750	6820	7220	7450	8120	8320
4750	4820	4940	5010	5100	5180	5270	5500	5580	5660	5780	5860	5930	6410	6480	6780	6890	6950	7360	7600	8170	8390
4880	4960	5060	5150	5290	5460	5530	5640	5730	5870	5970	6050	6120	6550	6620	6940	7100	7170	7600	7840	8570	8780
5130	5200	5350	5550	5620	5730	5830	5960	6070	6130	6250	6320	6420	6910	6980	7300	7420	7490	7920	8140		
5500	5700	5810	5910	6010	6170	6260	6330	6530	6950	7070	7220	7320	7400	7480	7900	8020	8100	8570	8820		
5700	5820	5890	6030	6140	6240	6810	6910	7010	7100	7200	7370	7470	7570	7650	8030	8130					
5830	5940	6050	6080	6180	6760	6850	7030	7040	7140	7320	7410	7510	7610	7690							
6120	6220	6380	6850	6950	7040	7180	7290	7450	7540	7650	7750	7900									
6240	6360	6480	7090	7210	7320	7460	7570	7740	7830	7950											

Napęd Spin 23
Napęd Spin 22
Napęd Spin 41 (SN6041 + SNA30)
Napęd Spin 41L (SN6041 + SNA6)

Szerokość (mm) - Dostępność co 10 mm

3210-3300	3310-3400	3410-3500	3510-3600	3610-3700	3710-3800	3810-3900	3910-4000	4010-4100	4110-4200	4210-4300	4310-4400	4410-4500	4510-4600	4610-4700	4710-4800	4810-4900	4910-5000	5010-5250	5260-5500	5510-5750	5760-6000
5040	5140	5240	5320	5440	5530	5650	5730	5840	5950	6200	6290	6380	6830	6930	7280	7390	7480	7910	8180	8870	9100
5190	5280	5410	5500	5610	5700	5800	6040	6140	6240	6370	6470	6550	7060	7150	7460	7580	7660	8100	8370	8980	9230
5350	5450	5560	5670	5830	6010	6100	6230	6330	6490	6600	6700	6790	7250	7330	7660	7840	7920	8390	8670	9420	9670
5630	5720	5880	6100	6180	6320	6430	6570	6710	6780	6920	7000	7130	7650	7740	8060	8200	8280	8750	9010		
6030	6240	6360	6490	6600	6780	6890	6980	7190	7650	7790	7960	8070	8170	8270	8700	8830	8930	9450	9730		
6250	6390	6480	6640	6770	6890	7490	7610	7730	7840	7960	8150	8260	8380	8490	8870	8990					
6410	6540	6680	6730	6850	7470	7570	7770	7810	7930	8120	8240	8350	8470	8580							
6730	6850	7030	7540	7660	7780	7940	8060	8240	8360	8490	8610	8770									
6880	7020	7170	7820	7950	8090	8240	8370	8570	8690	8820											

Napęd Spin 23
Napęd Spin 22
Napęd Spin 41 (SN6041 + SNA30)
Napęd Spin 41L (SN6041 + SNA6)

Szerokość (mm) - Dostępność co 10 mm

3210-3300	3310-3400	3410-3500	3510-3600	3610-3700	3710-3800	3810-3900	3910-4000	4010-4100	4110-4200	4210-4300	4310-4400	4410-4500	4510-4600	4610-4700	4710-4800	4810-4900	4910-5000	5010-5250	5260-5500	5510-5750	5760-6000
5220	5320	5420	5510	5640	5730	5850	5940	6050	6160	6430	6510	6610	7060	7160	7530	7640	7730	8180	8460	9170	9410
5380	5470	5610	5700	5810	5910	6010	6260	6370	6470	6610	6710	6800	7300	7390	7710	7840	7920	8380	8660	9290	9550
5550	5650	5760	5880	6040	6230	6320	6450	6570	6730	6840	6940	7040	7500	7590	7920	8110	8200	8680	8970	9750	10010
5830	5920	6100	6320	6410	6550	6660	6810	6950	7030	7170	7260	7390	7910	8000	8340	8480	8570	9060	9330		
6240	6460	6590	6720	6840	7020	7140	7230	7460	7910	8050	8220	8340	8450	8550	8990	9130	9240	9770	10070		
6480	6620	6710	6880	7010	7140	7740	7870	7990	8110	8230	8430	8550	8670	8780	9180	9300					
6650	6780	6920	6980	7100	7720	7830	8040	8070	8200	8400	8520	8640	8770	8880							
6980	7100	7290	7800	7920	8040	8200	8340	8530	8640	8780	8910	9080									
7130	7280	7430	8080	8220	8360	8520	8660	8860	8990	9130											

Napęd Spin 23
Napęd Spin 22
Napęd Spin 41 (SN6041 + SNA30)
Napęd Spin 41L (SN6041 + SNA6)

Szerokość (mm) - Dostępność co 10 mm

3210-3300	3310-3400	3410-3500	3510-3600	3610-3700	3710-3800	3810-3900	3910-4000	4010-4100	4110-4200	4210-4300	4310-4400	4410-4500	4510-4600	4610-4700	4710-4800	4810-4900	4910-5000	5010-5250	5260-5500	5510-5750	5760-6000
5510	5620	5730	5830	5960	6060	6190	6290	6410	6530	6800	6900	7010	7480	7590	7960	8080	8180	8650	8950	9690	9950
5690	5790	5930	6030	6150	6260	6380	6640	6750	6860	7010	7120	7220	7740	7840	8170	8310	8400	8880	9190	9830	10120
5870	5990	6110	6230	6400	6610	6710	6850	6970	7140	7270	7380	7480	7960	8060	8410	8600	8700	9210	9530	10330	10610
6170	6280	6460	6690	6790	6940	7070	7230	7380	7470	7620	7720	7860	8400	8510	8850	9000	9110	9620	9920		
6600	6840	6980	7120	7240	7440	7570	7670	7910	8380	8540	8720	8850	8960	9080	9530	9680	9800	10360	10690		
6860	7010	7120	7290	7440	7580	8210	8340	8470	8610	8740	8950	9080	9220	9340	9750	9880					
7050	7190	7340	7410	7550	8190	8310	8530	8580	8720	8940	9070	9200	9340	9460							
7390	7530	7730	8260	8400	8530	8710	8860	9060	9190	9340	9480	9660									
7570	7730	7900	8570	8720	8870	9050	9200	9410	9550	9710											

Napęd Spin 23
Napęd Spin 22
Napęd Spin 41 (SN6041 + SNA30)
Napęd Spin 41L (SN6041 + SNA6)

# Nice Opcje dodatkowe do bram 40 mm

Nazwa opcji	Opis/Uwagi dodatkowe	Dopłata netto	j.m.	E120 Sprężyny naciągowe	Sprężyny skrętne wymiary standardowe	Sprężyny skrętne wymiary specjalne
<b>Zamiana napędu w bramie automatycznej z napędem SPIN z prowadzeniem obniżonym L*</b>						
* Zamiana napędu SPIN 23 na SPIN 22	Dopłata do bramy automatycznej z napędem SPIN o wys. od 2300 mm do 2375 mm z prowadzeniem obniżonym L (ze sprężynami skrętnymi z tyłu)	150,00	szt.	-	•	•
* Zamiana napędu SPIN 41 na SPIN 41L		170,00	szt.	-	•	•
<b>Zamiana napędu SPIN 23/22 na SPY HS</b>						
Zamiana SPIN 23 na SPY HS	Dopłata do bramy automatycznej SPIN. Zamiana na napęd SPY650HSBDKCE z szyną SPYRAIL321 (zamiast SPIN23) lub SPYRAIL321+SPYRAIL081 (zamiast SPIN22)	250,00	szt.	•	•	•
Zamiana SPIN 22 na SPY HS		300,00	szt.	•	•	•
<b>Opcje prowadzeń</b>						
Obniżone L, sprężyny skrętne z tyłu. Nadproże min. R: 120/A: 130 mm	Bramy o szerokości B ≤ 4500 mm i wysokości H ≤ 2500 mm	180,00	kpl.	-	•	•
	Bramy o szerokości B > 4500 mm lub wysokości H > 2500 mm	260,00	kpl.	-	•	•
Standard. podwyższone NH	Sprężyny skrętne z przodu. Nadproże min. R: 350/A: 400 mm	0,00	kpl.	-	-	•
Wysokie H - bramy RĘCZNE	Wysokość nadproża 470-1400 mm. Maksymalne HL: 900 mm. Brak możliwości wykonania zamka/uchwyty/drzwi serwisowych	610,00	kpl.	-	-	•
Wysokie H - bramy AUTOMATYCZNE (konieczne dodatkowe ciągnie)	Wysokość nadproża 470-760 mm. Maksymalne HL ≤ 500 mm. Brak możliwości wykonania zamka/uchwyty/drzwi serwisowych. Zawiera dodatkowe / dłuższe ciągnie do napędu szynowego	730,00	kpl.	-	-	•
<b>Klamki z zamkiem i uchwyty</b>						
Klamka czarna	Klamka zewnętrzna czarna z zamkiem (3 klucze)	179,00	szt.	•	•	•
Klamka satynowana	Klamka zewn. w kolorze satynowanym z zamkiem (3 klucze)	235,00	szt.	•	•	•
Klamka złota	Klamka zewn. w kolorze starego złota z zamkiem (3 klucze)	245,00	szt.	•	•	•
Uchwyt czarny	Uchwyt dwustronny czarny (w dolnej sekcji)	55,00	szt.	•	•	•
Uchwyt satynowany	Uchwyt dwustronny w kolorze satynowanym (w dolnej sekcji)	55,00	szt.	•	•	•
Uchwyt złoty	Uchwyt dwustronny w kolorze starego złota (w dolnej sekcji)	70,00	szt.	•	•	•
Ryglowanie dwustronne zamka	Dopłata do zamka w bramie ręcznej. Niedostępne w bramach z drzwiami serwisowymi. Max. szerokość bramy 5000 mm	179,00	szt.	-	-	•
<b>Wysprzęglanie awaryjne z zewnątrz do bram z zamkiem</b>						
SPA2	Bramy automatyczne z napędem SPIN (tabela zast. str. 81)	80,00	szt.	•	•	•
OTA11	Bramy automatyczne z napędem SPIN (tabela zast. str. 81)	90,00	szt.	•	•	•
MU	Bramy automatyczne z napędem SHEL	80,00	szt.	•	•	-
<b>Wysprzęglanie awaryjne z zewnątrz do bram bez zamka</b>						
SBLO 500	W otw. panelu bramy. Bramy automatyczne z napędem SPIN	90,00	szt.	•	•	•
<b>Dodatkowe elementy montażowe</b>						
Montaż boczny	Zestaw do montażu bocznego (komplet kątowników i wkrętów, nawiercone otwory)	110,00	kpl.	•	•	-
Kątownik boczny	Kątownik do montażu bocznego prowadnicy pionowej (ilość uzależniona od H bramy)	8,00	szt.	-	-	•
Uchwyt listwy nadprożowej	Do nadproży ocieplonych styropianem (maks. 90 mm). Optymalne zastosowanie co 500 mm.	10,00	szt.	•	•	•
Kątownik perforowany	30 x 30 mm, długość L = 2000 mm	35,00	szt.	•	•	•
<b>Kratki wentylacyjne</b>						
Kratka wentylacyjna PCV, stała	Wymiary 344x138 mm, kolor biały lub czarny, powierzchnia przewiewu 200 cm <sup>2</sup>	90,00	szt.	•	•	•
Kratka wentylacyjna PCV, zamykana (od wewnątrz)	Wymiary 344x138 mm, kolor biały lub czarny, powierzchnia przewiewu 155 cm <sup>2</sup>	110,00	szt.	•	•	•
<b>Przeszklenia</b>						
Opcje przeszkleń str. 80						•
<b>Lakierowanie (pozostałe opcje)</b>						
Lakierowanie płaszcza bramy od wewnątrz	Obejmuje lakierowanie okuć bocznych	130,00	m <sup>2</sup>	•	•	•
Lakierowanie strukturalne	Dopłata do ceny bramy w dowolnym kolorze RAL. Tylko bramy SILK. Kolory RAL (z wyłączeniami)**	55,00	m <sup>2</sup>	-	-	•

\*\* z wyłączeniem kolorów perłowych, fluorescencyjnych i metalizowanych



# Nice Opcje dodatkowe do bram 40 mm

Nazwa opcji	Opis/Uwagi dodatkowe	Dopłata netto	j.m.	E120 Spr. nac.	Spr. skr. wym. stand.	Spr. skr. wym. spec.
<b>Zabudowa górna</b>						
Zabudowa gorna - wysokość 125-400 mm (min. szer. 1000 mm)	Kolory podstawowe	310,00	mb	•	•	•
	Dowolny kolor RAL (z wyłączeniami)**	350,00	mb	•	•	•
	Dekory Oferta Specjalna, Grupa I, Grupa II	420,00	mb	•	•	•
<b>Inne</b>						
Przedłużenie wału		55,00	mb	-	•	•
Ujednolicenie	Ujednolicenie usytuowania przeszkleń lub przetłoczeń. Każdorazowo na zapytanie	220,00	szt.	-	•	•
<b>Droga radiowa/dodatkowe piloty</b>						
FLO1RE	Pilot 1-kanalowy FLO1RE	80,00	szt.	•	•	•
FLO2RE	Pilot 2-kanalowy FLO2RE	85,00	szt.	•	•	•
FLO4RE	Pilot 4-kanalowy FLO4RE	100,00	szt.	•	•	•
ON3EBD	Pilot 3-kanalowy, dwukierunkowy BiDi, informacja o statusie bramy, technologia NFC	85,00	szt.	•	•	•
INTI1 (Pilot 1-kanalowy)	Dostępne kolory: czarny (Y), czerwony (R), różowy (L), zielony (G), niebieski (B)	80,00	szt.	•	•	•
INTI2 (Pilot 2-kanalowy)		85,00				
SMX2R	Radioodbiornik uniwersalny 2-kanalowy SMX2R	200,00	szt.	•	•	•
<b>Fotokomórki</b>						
EPMB	Linia fotokomórek EPMB do napędu SPIN	200,00	kpl.	•	•	•
BF	Linia fotokomórek BF do napędu SHEL	130,00	kpl.	•	•	•
<b>Lampy sygnalizacyjne</b>						
ELDC (do napędu SPIN)	Lampa sygnalizacyjna LED z wbudowaną anteną 433,92 MHz	135,00	szt.	•	•	•
<b>Akumulator do zasilania awaryjnego do napędów SPIN</b>						
Akumulator PS124	Do zasilania awaryjnego, z wbudowaną kartą ładowania	290,00	szt.	•	•	•
<b>Moduł Wi-Fi (do napędów SPIN)</b>						
IT4WIFI Moduł Wi-Fi	Do zdalnego zarządzania automatyką domową	300,00	szt.	•	•	•
<b>Drzwi serwisowe</b>						
Drzwi serwisowe z progiem 90 mm	DS90: Maks. szerokość bramy 5000 mm	2350,00	szt.	-	-	•
Drzwi serwisowe z progiem 26 mm	DS26: Maks. szerokość bramy 4000 mm	2960,00	szt.	-	-	•
	DS26W: w bramach o szerokości B>4000 mm i B ≤ 5000 mm	3400,00	szt.	-	-	•
<b>UWAGA: Zastosowanie drzwi serwisowych powoduje obniżenie światła przejazdu bramy o co najmniej 60 mm</b>						
<b>Opcje drzwi serwisowych</b>						
Lakierowanie ramy i okuć drzwi serwisowych	Kolory RAL **	630,00	szt.	-	-	•
Drzwi serwisowe 900 mm (DS900)	Wykonanie szerokości w świetle przejścia 900 mm (920 mm pomiędzy ramami)	220,00	szt.	-	-	•
Klamka zewnętrzna h=61mm	W miejsce standardowej 26 mm. Tylko dla prowadzeń (UWAGA na min. wys. nadproża): N (Smin=250 mm), L (Smin=160 mm), NH	0,00	szt.	-	-	•

\*\* z wyłączeniem kolorów perłowych, fluorescencyjnych i metalizowanych

## Nice Drzwi serwisowe - Bramy 40 mm, sprężyny skrętne

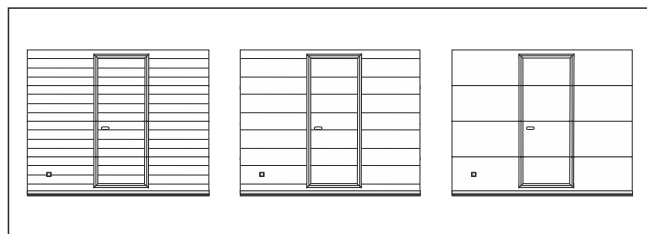

Drzwi serwisowe dostępne są tylko w wymiarach specjalnych bram garażowych.

**Brak możliwości wykonania w bramach z prowadzeniem wysokim H.**

- Minimalna wysokość bramy z drzwiami serwisowymi:
  - przy szerokości bramy **do 3000 mm** włącznie - minimalna wysokość bramy **2000 mm**,
  - przy szerokości bramy **powyżej 3000 mm** - minimalna wysokość bramy **2500 mm**,
- Szerokość w świetle przejścia 860 mm pomiędzy ramami i ok. 840 mm przy drzwiach otwartych pod kątem 90°,
- Wysokość w świetle przejścia liczona od poziomu posadzki, uzależniona jest od wys. bramy i układu sekcji (1700-2600 mm),
- Drzwi wyposażone w samozamykacz listwowy i zamek na klucz patentowy z dwustronną wkładką,

- Klamka dwustronna i szyld w kolorze anodowanego aluminium, profile okuć aluminiowe anodowane, próg aluminiowy w kolorze czarnym,
- Umieszczenie drzwi:

**próg 90 mm:**

- do szerokości 3000 mm, prawa lub lewa strona (minimalna odległość od krawędzi bramy 400 mm) lub na środku skrzydła,
- powyżej 3000 mm szerokości, tylko na środku skrzydła,

**próg 26 mm** - tylko na środku skrzydła bramy.

- Kierunek otwierania - prawe lub lewe na zewnątrz.

**UWAGA: Zastosowanie drzwi serwisowych powoduje obniżenie światła przejazdu o co najmniej 60 mm.**

# Nice Drzwi boczne garażowe bez przegrody termicznej DB51 oraz z przegrodą termiczną DB60

## Profile:

- Drzwi jednoskrzydłowe bez przewiązki, otwierane na zewnątrz lub do wewnątrz,
- Drzwi DB51 – system profili jednokomorowych bez przegrody termicznej,
- Drzwi DB60 – system profili trzykomorowych z przegrodą termiczną,
- Kolor ramy skrzydła i ościeżnicy:

**Kolor RAL:** obustronne lakierowanie na kolor RAL zgodny z zamówieniem

## Okleina:

- Drzwi DB51 – obustronne lakierowanie na kolor RAL zgodnie z tabelą: Kolor RAL ramy skrzydła i ramy ościeżnicy w drzwiach DB51 w okleinie

- Drzwi DB60 – strona zewnętrzna zgodnie z zamówioną okleiną, strona wewnętrzna RAL 9016

- Uszczelnienie dwustronne montowane na listwy zatrzaskowe,

- Próg aluminiowy: wys. 16 mm (DB51), wys. 20 mm najwyższym punkcie z izolacją termiczną (DB60).

## Wypełnienie:

- Od zewnątrz kolor lub okleina zgodnie z zamówieniem,
- Od wewnątrz kolor RAL 9010, struktura STUCCO.

## Okucia:

- Zamek z wkładką patentową,
- Zawiasy nawierzchniowe z możliwością regulacji,
- Zawiasy, klamka, sztyld w kolorze czarnym.

## Wymiary zamówieniowe:

- Minimalne wymiary drzwi 750 x 1800 mm,
- Montaż w otworze (otwieranie na zewnątrz lub do wewnątrz):
  - szerokość zamówieniowa = szerokość otworu minus 15 mm,
  - wysokość zamówieniowa = wysokość otworu minus 15 mm,
- Montaż za otworem (otwieranie do wewnątrz):

## Drzwi DB51:

- szer. zamówieniowa = szer. otworu plus od 10 do 100 mm
- wys. zamówieniowa = wys. otworu plus od 10 do 70 mm

## Drzwi DB60:

- szer. zamówieniowa = szer. otworu plus od 10 do 80 mm
- wys. zamówieniowa = wys. otworu plus od 10 do 58 mm

## Wymiary światła przejścia:

### Drzwi DB51:

- szerokość = szerokość zamówieniowa minus 193 mm
- wysokość = wysokość zamówieniowa minus 87 mm

### Drzwi DB60:

- szerokość = szerokość zamówieniowa minus 185 mm
- wysokość = wysokość zamówieniowa minus 82 mm

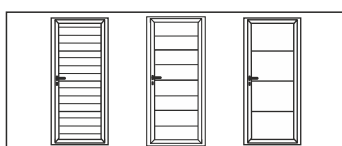

Wysokość (mm)		DB51 - Simple Classic/ Simple Premium/Simple Design				DB60 - Simple Classic/ Simple Premium/Simple Design			
		Szerokość (mm)				Szerokość (mm)			
		750-900	901-1000	1001-1100	1101-1200	750-900	901-1000	1001-1100	1101-1200
1800 - 2000	RAL 9016, RAL 8014, RAL 7016	2 200	2 280	2 390	2 470	2 790	2 880	2 930	3 100
	Kolory RAL*	2 690	2 800	2 910	3 010	3 410	3 520	3 570	3 690
2001 - 2100	RAL 9016, RAL 8014, RAL 7016	2 320	2 400	2 510	2 590	2 900	3 020	3 050	3 170
	Kolory RAL*	2 830	2 940	3 060	3 170	3 540	3 690	3 720	3 880
2101 - 2200	RAL 9016, RAL 8014, RAL 7016	2 440	2 530	2 630	2 720	3 000	3 160	3 170	3 330
	Kolory RAL*	2 970	3 090	3 210	3 320	3 670	3 860	3 870	4 060
2201 - 2300	RAL 9016, RAL 8014, RAL 7016	2 550	2 650	2 750	2 850	3 110	3 300	3 300	3 490
	Kolory RAL*	3 110	3 230	3 360	3 470	3 800	4 030	4 020	4 250
2301 - 2400	RAL 9016, RAL 8014, RAL 7016	2 630	2 730	2 830	2 940	3 220	3 450	3 400	3 640
	Kolory RAL*	3 210	3 330	3 460	3 580	3 930	4 220	4 160	4 440

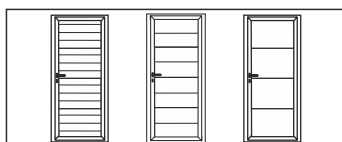

Wysokość (mm)		DB51 - Classic Silk/ Premium Silk/Design Silk				DB60 - Classic Silk/ Premium Silk/Design Silk			
		Szerokość (mm)				Szerokość (mm)			
		750-900	901-1100	1101-1200	1101-1200	750-900	901-1100	901-1100	1101-1200
1800 - 2000	RAL 9016, RAL 8014	2 470	2 570	2 710	2 890	3 070	3 060	3 260	3 250
	Kolory RAL*	2 820	2 930	3 080	3 190	3 550	3 540	3 780	3 770
	Dekory OFERTA SPECJALNA/ dekory GRUPA I	2 720	2 830	2 980	3 080	3 430	3 430	3 650	3 640
	Dekory GRUPA II	2 900	3 020	3 150	3 270	3 650	3 640	3 880	3 870
2001 - 2100	RAL 9016, RAL 8014	2 580	2 690	2 800	2 910	3 200	3 230	3 390	3 420
	Kolory RAL*	2 970	3 090	3 240	3 360	3 700	3 740	3 930	3 970
	Dekory OFERTA SPECJALNA/ dekory GRUPA I	2 870	2 990	3 130	3 250	3 580	3 620	3 790	3 830
	Dekory GRUPA II	3 050	3 180	3 320	3 450	3 800	3 840	4 030	4 070
2101 - 2200	RAL 9016, RAL 8014	2 700	2 810	2 930	3 040	3 320	3 400	3 520	3 590
	Kolory RAL*	3 130	3 260	3 400	3 530	3 860	3 940	4 080	4 170
	Dekory OFERTA SPECJALNA/ dekory GRUPA I	3 020	3 150	3 280	3 410	3 720	3 810	3 940	4 020
	Dekory GRUPA II	3 210	3 340	3 490	3 620	3 960	4 050	4 190	4 280
2201 - 2300	RAL 9016, RAL 8014	2 830	2 950	3 070	3 190	3 450	3 570	3 650	3 760
	Kolory RAL*	3 280	3 420	3 560	3 700	4 010	4 140	4 230	4 370
	Dekory OFERTA SPECJALNA/ dekory GRUPA I	3 170	3 300	3 430	3 570	3 870	4 000	4 080	4 220
	Dekory GRUPA II	3 360	3 510	3 650	3 790	4 110	4 250	4 340	4 480
2301 - 2400	RAL 9016, RAL 8014	2 920	3 040	3 170	3 290	3 560	3 680	3 780	3 890
	Kolory RAL*	3 380	3 530	3 670	3 820	4 140	4 270	4 380	4 510
	Dekory OFERTA SPECJALNA/ dekory GRUPA I	3 270	3 410	3 550	3 690	3 990	4 120	4 230	4 350
	Dekory GRUPA II	3 470	3 620	3 770	3 920	4 240	4 380	4 490	4 630

\* z wyłączeniem kolorów perłowych, fluorescencyjnych i metalizowanych

Kolor RAL ramy skrzydła i ramy ościeżnicy w drzwiach DB51 w okleinie		
<b>OFERTA SPECJALNA</b>	Złoty Dąb	RAL 8007
	Orzech	RAL 8014
	Antracyt Okienny	RAL 7016
<b>DEKORY GRUPA I</b>	Winchester	RAL 1011
	Ciemny Dąb	RAL 8014
	Antracyt Gładki	RAL 7016
	Ciemnoszary Gładki	RAL 7016
	Mahoń	RAL 8016
	Szary	RAL 7001
	Dąb Bagienny	RAL 8019
	Siena Noce	RAL 8028
	Brąz Czekoladowy	RAL 8022
	Dąb Naturalny	RAL 1001
	Kremowy	RAL 9001

Kolor RAL ramy skrzydła i ramy ościeżnicy w drzwiach DB51 w okleinie		
<b>DEKORY GRUPA II</b>	Beton	RAL 7042
	Antracyt Szczotkowany**	RAL 7016
	Bazaltowoszary-Szary Gładki	RAL 7012
	Cedr Szary	RAL 7006
	Dąb Sheffield	RAL 9002
	Antracyt Metalik	RAL 7016
	Ciemnoszary Metalik	RAL 7024
	Macore	RAL 8016
	Czarny Gładki	RAL 9011
	Woodec Dąb Turner	RAL 1011

\*\* do wyczerpania zapasów

FUNKCJE ZAMKÓW ANTYPANICZNYCH	
<b>FUNKCJA B - klamka/klamka</b>	
Od wewnątrz:	wyjście zawsze za pomocą klamki (bez względu na to czy zamek jest odryglowany czy zaryglowany)
Od zewnątrz:	zamek odryglowany - komunikacja dwukierunkowa zamek zaryglowany - brak wejścia - klamka wyłączona (po wyjściu z pomieszczenia zamek się zatrzaskuje). Ponowne otwarcie kluczem
<b>FUNKCJA D - klamka/klamka lub dźwignia</b>	
Od wewnątrz:	wyjście zawsze za pomocą klamki/dźwigni (bez względu na to czy zamek jest odryglowany czy zaryglowany)
Od zewnątrz:	zamek odryglowany - komunikacja dwukierunkowa zamek zaryglowany - brak wejścia - klamka wyłączona. Po wyjściu z pomieszczenia zamek zostanie odryglowany, a klamka włączona na stałe - komunikacja dwukierunkowa
<b>FUNKCJA E - gałka/klamka lub dźwignia</b>	
Od wewnątrz:	wyjście zawsze za pomocą klamki/dźwigni (bez względu na to czy zamek jest odryglowany czy zaryglowany)
Od zewnątrz:	wejście zawsze z użyciem klucza

## Nice Opcje dodatkowe drzwi bocznych DB51 oraz DB60

Nazwa opcji	Opis/Uwagi dodatkowe	Dopłata netto	j.m.	DB51	DB60
<b>Wyposażenie drzwi</b>					
Samozamykacz drzwi		360,00	szt.	•	•
Blokada samozamykacza		130,00	szt.	•	•
Dodatkowy zamek		160,00	szt.	•	•
Zamek trzypunktowy	Minimalna wysokość drzwi 2000 mm	500,00	szt.	•	-
Zamek pięciopunktowy	Minimalna wysokość drzwi 1950 mm	500,00	szt.	-	•
Zamki antypaniczne	Klamka-klamka funkcja D (K-K-D)	620,00	kpl.	•	•
Minimalne wymiary dla okuć antypanicznych: szerokość 1085 mm, wysokość 2085 mm	Klamka-dźwignia funkcja D (K-D-D)	1 140,00	kpl.	•	•
	Gałka-klamka funkcja E (G-K-E)	620,00	kpl.	•	•
	Gałka-dźwignia funkcja E (G-D-E)	1 140,00	kpl.	•	•
	Klamka-klamka funkcja B (K-K-B)	1 500,00	kpl.	•	•
Gałko-klamka czarna	Długi szyld. Brak możliwości otwarcia drzwi bez klucza od strony zewnętrznej. Stosowana do elektrozaczełu	20,00	szt.	•	•
Gałko-klamka anoda	Długi szyld. Brak możliwości otwarcia drzwi bez klucza od strony zewnętrznej. Stosowana do elektrozaczełu	210,00	szt.	•	•
Elektrozaczep	Klamka-klamka funkcja D	230,00	szt.	•	•
Kontakttron	Do instalacji alarmowej	130,00	szt.	•	•
Wkładka patentowa klasy C		350,00	szt.	•	•
Stoper drzwi bocznych	Srebrny, skok 50. Wymagane otwory montażowe po osadzeniu drzwi	280,00	szt.	•	•
Okucia w kolorze anoda srebrna	Zawiasy, klamka/klamka	190,00	kpl.	•	•
Ujednolicenie poziomów przetłoczeń	Opcja każdorazowo na zapytanie	220,00	szt.	•	•
Trzpienie antywłamaniowe	3 szt. w komplecie	120,00	kpl.	-	•
<b>Opcje przeszkleń</b>					
IP-3	Sekcja IP anodowana z podwójną szybą	310,00	szt.	•	•
Lakierowanie sekcji IP*	Lakierowanie jednostronne i jednobarwne na kolor RAL	60,00	mb	•	•
Okno L2-B, prostokątne, skręcane	633 x 332 mm, ramka czarna, minimalna szer. drzwi 940 mm	170,00	szt.	•	•
Okno L2-B prostokątne, skręcane z szybą matową	633 x 332 mm, ramka czarna, minimalna szer. drzwi 940 mm	260,00	szt.	•	•
Okno L3-B, prostokątne, skręcane	609 x 203 mm, ramka czarna, minimalna szer. drzwi 915 mm	140,00	szt.	•	•
Okno R10, owalne, zatrzaszkowe	663 x 343 mm, ramka czarna bez możliwości lakierowania. Minimalna szerokość drzwi 970 mm	240,00	szt.	•	•
Okno R3, okrągłe, skręcane - stal nierdzewna	Średnica zewnętrzna 330 mm, szyba bezpieczna o gr. 6 mm, brak możliwości lakierowania	440,00	szt.	•	•
Okno L4, kwadratowe - stal nierdzewna	Wymiary zewnętrzne 310 x 310 mm, brak możliwości lakierowania	440,00	szt.	•	•
Lakierowanie ramki okna*	Lakierowanie jednostronne na kolor RAL	55,00	szt.	•	•

\* z wyjątkiem kolorów perłowych, fluorescencyjnych i metalizowanych

# Nice Design ISO 60 - sprężyny skrętne

## Wymiary standardowe, kolory podstawowe



### Charakterystyka bram DESIGN ISO 60:

- Od zewnątrz gładka powierzchnia sekcji typu Silk, bez przetłoczeń,
- Wewnątrz przetłoczenia wąskie, struktura Stucco,
- Segmenty wykonane z blachy stalowej o gr. 0,5 mm, ocynkowane ogniowo, powleczonej poliestrem,
- Wypełnienie sekcji bezfreonową pianką poliuretanową o grubości ok. 60 mm,
- **Rozszerzony system uszczelnień,**
- Konstrukcja nośna stalowa, ocynkowana ogniowo.

Lista dostępnych opcji dodatkowych strona 78-79

### Kolory podstawowe

RAL 9016 - Biel

RAL 8014 - Brąz Sepia

- System wyważania na sprężynach skrętnych testowanych na min. 15.000 cykli,
- Zabezpieczenie w przypadku pęknięcia sprężyn w standardzie,
- Bezpieczna konstrukcja sekcji uniemożliwiająca przycięcie palców w trakcie ruchu bramy,
- **W bramach o szer. > 4000 mm podwójne zawiasy boczne z rolką o długim trzpieniu,**
- W bramach o szer. > 4750 mm profile usztywniające w standardzie.

Gwarancja\*\*: Bramy i automatyka - 24 miesiące od daty sprzedaży.

Kolory podstawowe (Silk):	Standardowe wyposażenie bram ręcznych:	Standardowe wyposażenie bram automatycznych:
<ul style="list-style-type: none"> <li>• RAL 9016 (Biel),</li> <li>• RAL 8014 (Brąz Sepia).</li> </ul>	<ul style="list-style-type: none"> <li>• bez klamki zewnętrznej i zamka,</li> <li>• wewnętrzny rygiel blokujący,</li> <li>• zestaw montażowy (kołki i śruby montażowe do podłoża).</li> </ul> <p>Przy wyborze opcji „Klamka zewnętrzna z zamkiem” brama bez wewnętrznego rygla blokującego.</p>	<ul style="list-style-type: none"> <li>• bez klamki zewnętrznej i zamka,</li> <li>• wewnętrzny rygiel blokujący,</li> <li>• zestaw montażowy (kołki i śruby montażowe do podłoża).</li> </ul> <p>Przy wyborze opcji „Klamka zewnętrzna z zamkiem” brama bez wewnętrznego rygla blokującego.</p>

### WYMIARY STANDARDOWE - RĘCZNE

		Szerokość (mm)														
		2400	2500	2600	2750	3000	3250	3500	3750	4000	4250	4500	4750	5000	5250	5500
Wysokość (mm)	2000	3600	3680	3780	3960	4240	4510	4700	4970	5150	5680	5840	6240	6560	6900	7040
	2100	3750	3830	3930	4110	4410	4690	4890	5180	5510	5920	6080	6540	6870	7220	7400
	2125	3750	3830	3930	4110	4410	4690	4890	5180	5510	5920	6080	6540	6870	7220	7400
	2200	3780	3880	3980	4170	4450	4760	4960	5340	5620	5970	6210	6610	6890	7240	7400
	2250	3780	3880	3980	4170	4450	4760	4960	5340	5620	5970	6210	6610	6890	7240	7400
	2375	4010	4100	4220	4420	4670										

### WYMIARY STANDARDOWE - AUTOMATYCZNE SHEL

		Szerokość (mm)								
		2400	2500	2600	2750	3000	3250	3500	3750	4000
Wysokość (mm)	2000	4160	4240	4340	4520	4800	5070	5250	5530	5710
	2100	4310	4390	4490	4670	4970	5250	5450	5740	6070
	2125	4310	4390	4490	4670	4970	5250	5450	5740	6070
	2200	4340	4440	4540	4730	5010	5320	5520	5900	6180
	2250	4340	4440	4540	4730	5010	5320	5520	5900	6180
	2375	4630	4720	4840	5040	5290				

Napęd Shel 75

Napęd Shel 75L (Shel 75 + SH1)

### WYMIARY STANDARDOWE - AUTOMATYCZNE SPIN

		Szerokość (mm)														
		2400	2500	2600	2750	3000	3250	3500	3750	4000	4250	4500	4750	5000	5250	5500
Wysokość (mm)	2000	4280	4360	4460	4640	4920	5190	5380	5650	5830	6360	6520	7270	7590	7930	8070
	2100	4430	4510	4610	4790	5090	5370	5570	5870	6190	6600	6760	7570	7900	8260	8430
	2125	4430	4510	4610	4790	5090	5370	5570	5870	6190	6600	6760	7570	7900	8260	8430
	2200	4460	4560	4660	4850	5130	5440	5640	6020	6300	6650	6890	7640	7920	8270	8430
	2250	4460	4560	4660	4850	5130	5440	5640	6020	6300	6650	6890	7640	7920	8270	8430
	2375*	4690	4780	4900	5100	5350										

Napęd Spin 23

Napęd Spin 41 (SN6041 + SNA30)

\* Do bramy automatycznej o wysokości 2375 mm z prowadzeniem obniżonym L konieczna zamiana napędu na SPIN 22 lub SPIN 41L. Szczegóły strona 78

\*\* Szczegóły dotyczące gwarancji na bramy i automatykę w karcie gwarancyjnej Nice.



# Nice Design ISO 60 - sprężyny skrętne

## Wymiary standardowe, dowolny kolor RAL

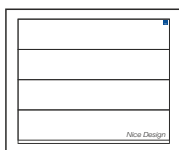

### Charakterystyka bram DESIGN ISO 60:

- Od zewnątrz gładka powierzchnia sekcji typu Silk, bez przetłoczeń,
- Wewnątrz przetłoczenia wąskie, struktura Stucco,
- Segmenty wykonane z blachy stalowej o gr. 0,5 mm, ocynkowanej ogniowo, powleczonej poliestrem,
- Wypełnienie sekcji bezfreonową pianką poliuretanową o grubości ok. 60 mm,
- **Rozszerzony system uszczelnień,**
- Konstrukcja nośna stalowa, ocynkowana ogniowo.

- System wyważania na sprężynach skrętnych testowanych na min. 15.000 cykli,
- Zabezpieczenie w przypadku pęknięcia sprężyn w standardzie,
- Bezpieczna konstrukcja sekcji uniemożliwiająca przycięcie palców w trakcie ruchu bramy,
- **W bramach o szer. > 4000 mm podwójne zawiasy boczne z rolką o długim trzpieniu,**
- W bramach o szer. > 4750 mm profile usztywniające w standardzie.

**Gwarancja\*\*:** Bramy i automatyka - 24 miesiące od daty sprzedaży.

Lista dostępnych opcji dodatkowych strona 78-79

**Dowolny kolor RAL - z wyłączeniem kolorów perłowych fluorescencyjnych i metalizowanych**



Kolory RAL:	Standardowe wyposażenie bram ręcznych:	Standardowe wyposażenie bram automatycznych:
<ul style="list-style-type: none"> <li>• RAL 9016 (Biel),</li> <li>• RAL 8014 (Brąz Sepia).</li> </ul>	<ul style="list-style-type: none"> <li>• bez klamki zewnętrznej i zamka,</li> <li>• wewnętrzny rygiel blokujący,</li> <li>• zestaw montażowy (kołki i śruby montażowe do podłoża).</li> </ul> <p>Przy wyborze opcji „Klamka zewnętrzna z zamkiem” brama bez wewnętrznego rygla blokującego.</p>	<ul style="list-style-type: none"> <li>• bez klamki zewnętrznej i zamka,</li> <li>• wewnętrzny rygiel blokujący,</li> <li>• zestaw montażowy (kołki i śruby montażowe do podłoża).</li> </ul> <p>Przy wyborze opcji „Klamka zewnętrzna z zamkiem” brama bez wewnętrznego rygla blokującego.</p>

### WYMIARY STANDARDOWE - RĘCZNE

		Szerokość (mm)														
		2400	2500	2600	2750	3000	3250	3500	3750	4000	4250	4500	4750	5000	5250	5500
Wysokość (mm)	2000	4160	4270	4380	4600	4930	5270	5510	5840	6090	6670	6890	7350	7730	8120	8330
	2100	4340	4450	4570	4800	5150	5500	5750	6120	6500	6970	7200	7720	8110	8530	8770
	2125	4340	4450	4570	4800	5150	5500	5750	6120	6500	6970	7200	7720	8110	8530	8770
	2200	4410	4530	4660	4890	5240	5620	5880	6330	6670	7090	7390	7860	8200	8610	8840
	2250	4410	4530	4660	4890	5240	5620	5880	6330	6670	7090	7390	7860	8200	8610	8840
	2375	4670	4790	4940	5190	5500										

### WYMIARY STANDARDOWE - AUTOMATYCZNE SHEL

		Szerokość (mm)								
		2400	2500	2600	2750	3000	3250	3500	3750	4000
Wysokość (mm)	2000	4720	4830	4940	5160	5490	5830	6070	6400	6650
	2100	4900	5010	5130	5360	5710	6060	6310	6670	7060
	2125	4900	5010	5130	5360	5710	6060	6310	6670	7060
	2200	4970	5090	5220	5450	5800	6180	6440	6890	7230
	2250	4970	5090	5220	5450	5800	6180	6440	6890	7230
	2375	5290	5410	5560	5810	6120				

Napęd Shel 75

Napęd Shel 75L (Shel 75 + SH1)

### WYMIARY STANDARDOWE - AUTOMATYCZNE SPIN

		Szerokość (mm)														
		2400	2500	2600	2750	3000	3250	3500	3750	4000	4250	4500	4750	5000	5250	5500
Wysokość (mm)	2000	4850	4950	5060	5280	5620	5950	6190	6520	6770	7350	7570	8380	8760	9160	9360
	2100	5020	5130	5250	5480	5830	6180	6430	6800	7180	7650	7880	8750	9140	9560	9800
	2125	5020	5130	5250	5480	5830	6180	6430	6800	7180	7650	7880	8750	9140	9560	9800
	2200	5090	5210	5340	5570	5920	6300	6560	7010	7350	7770	8070	8890	9230	9640	9870
	2250	5090	5210	5340	5570	5920	6300	6560	7010	7350	7770	8070	8890	9230	9640	9870
	2375*	5350	5470	5620	5870	6180										

Napęd Spin 23

Napęd Spin 41 (SN6041 + SNA30)

\* Do bramy automatycznej o wysokości 2375 mm z prowadzeniem obniżonym L konieczna zamiana napędu na SPIN 22 lub SPIN 41L. Szczegóły strona 78

\*\* Szczegóły dotyczące gwarancji na bramy i automatykę w karcie gwarancyjnej Nice.



#### Charakterystyka bram DESIGN ISO 60:

- Od zewnątrz gładka powierzchnia sekcji typu Silk, bez przetłoczeń,
- Wewnątrz przetłoczenia wąskie, struktura Stucco,
- Segmenty wykonane z blachy stalowej o gr. 0,5 mm, ocynkowanej ogniowo, powleczonej poliestrem,
- Wypełnienie sekcji bezfreonową pianką poliuretanową o grubości ok. 60 mm,
- **Rozszerzony system uszczelnień,**
- Konstrukcja nośna stalowa, ocynkowana ogniowo,

- System wyważania na sprężynach skrętnych testowanych na min. 15.000 cykli,
- Zabezpieczenie w przypadku pęknięcia sprężyn w standardzie,
- Bezpieczna konstrukcja sekcji uniemożliwiająca przycięcie palców w trakcie ruchu bramy,
- **W bramach o szer. > 4000 mm podwójne zawiasy boczne z rolką o długim trzpieniu,**
- W bramach o szer. > 4750 mm profile usztywniające w standardzie.

**Gwarancja\*\*:** Bramy i automatyka - 24 miesiące od daty sprzedaży.

Dekory oferta specjalna/ Dekory grupa I	Standardowe wyposażenie bram ręcznych:	Standardowe wyposażenie bram automatycznych:
<ul style="list-style-type: none"> <li>• Złoty Dąb, Orzech, Antracyt Okieenny, Dąb Bagienny (<b>Odp. Renolit 3167004-167</b>), Ciemny Dąb (<b>Odp. Renolit 2052089-167</b>), Winchester, Mahoń, Siena Noce, Ciemnoszary Gładki, Brąz Czekoladowy, Szary, Antracyt Gładki, Dąb Naturalny, Kremowy.</li> </ul>	<ul style="list-style-type: none"> <li>• bez kłamki zewnętrznej i zamka,</li> <li>• wewnętrzny rygiel blokujący,</li> <li>• zestaw montażowy (kołki i śruby montażowe do podłoża).</li> </ul> <p>Przy wyborze opcji „Klamka zewnętrzna z zamkiem” brama bez wewnętrznego rygla blokującego.</p>	<ul style="list-style-type: none"> <li>• bez kłamki zewnętrznej i zamka,</li> <li>• wewnętrzny rygiel blokujący,</li> <li>• zestaw montażowy (kołki i śruby montażowe do podłoża).</li> </ul> <p>Przy wyborze opcji „Klamka zewnętrzna z zamkiem” brama bez wewnętrznego rygla blokującego.</p>

#### Lista dostępnych opcji dodatkowych strona 78-79

#### Dekory OFERTA SPECJALNA / Dekory Grupa I

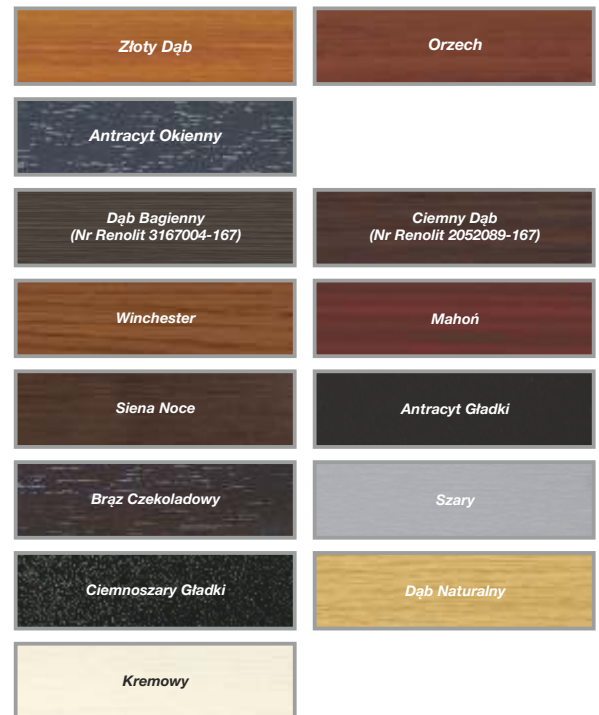

#### WYMIARY STANDARDOWE - RĘCZNE

		Szerokość (mm)														
		2400	2500	2600	2750	3000	3250	3500	3750	4000	4250	4500	4750	5000	5250	5500
Wysokość (mm)	2000	4040	4130	4240	4440	4750	5060	5270	5570	5780	6370	6550	7000	7360	7740	7900
	2100	4210	4290	4410	4620	4950	5270	5480	5820	6180	6640	6820	7340	7710	8110	8310
	2125	4210	4290	4410	4620	4950	5270	5480	5820	6180	6640	6820	7340	7710	8110	8310
	2200	4240	4350	4460	4680	4990	5340	5560	6000	6300	6700	6970	7420	7730	8120	8300
	2250	4240	4350	4460	4680	4990	5340	5560	6000	6300	6700	6970	7420	7730	8120	8300
	2375	4490	4600	4730	4960	5240										

#### WYMIARY STANDARDOWE - AUTOMATYCZNE SHEL

		Szerokość (mm)								
		2400	2500	2600	2750	3000	3250	3500	3750	4000
Wysokość (mm)	2000	4590	4680	4780	4980	5300	5610	5810	6110	6330
	2100	4750	4840	4950	5160	5490	5810	6030	6360	6730
	2125	4750	4840	4950	5160	5490	5810	6030	6360	6730
	2200	4790	4890	5010	5220	5540	5890	6110	6540	6850
	2250	4790	4890	5010	5220	5540	5890	6110	6540	6850
	2375	5100	5200	5340	5570	5850				

Napęd Shel 75

Napęd Shel 75L (Shel 75 + SH1)

#### WYMIARY STANDARDOWE - AUTOMATYCZNE SPIN

		Szerokość (mm)														
		2400	2500	2600	2750	3000	3250	3500	3750	4000	4250	4500	4750	5000	5250	5500
Wysokość (mm)	2000	4720	4810	4920	5120	5430	5740	5950	6250	6460	7050	7230	8030	8390	8770	8930
	2100	4890	4980	5090	5300	5630	5950	6160	6500	6860	7320	7500	8370	8740	9140	9340
	2125	4890	4980	5090	5300	5630	5950	6160	6500	6860	7320	7500	8370	8740	9140	9340
	2200	4920	5030	5140	5360	5680	6020	6240	6680	6980	7380	7650	8450	8760	9150	9330
	2250	4920	5030	5140	5360	5680	6020	6240	6680	6980	7380	7650	8450	8760	9150	9330
	2375*	5170	5280	5410	5640	5920										

Napęd Spin 23

Napęd Spin 41 (SN6041 + SNA30)

\* Do bramy automatycznej o wysokości 2375 mm z prowadzeniem obniżonym L konieczna zamiana napędu na SPIN 22 lub SPIN 41L. Szczegóły strona 78

\*\* Szczegóły dotyczące gwarancji na bramy i automatykę w karcie gwarancyjnej Nice.

# Nice Design ISO 60 - sprężyny skrętne

## Wymiary standardowe, Dekory GRUPA II



### Charakterystyka bram DESIGN ISO 60:

- Od zewnątrz gładka powierzchnia sekcji typu Silk, bez przetłoczeń,
- Wewnątrz przetłoczenia wąskie, struktura Stucco,
- Segmenty wykonane z blachy stalowej o gr. 0,5 mm, ocynkowane ogniowo, powleczonej poliestrem,
- Wypełnienie sekcji bezfreonową pianką poliuretanową o grubości ok. 60 mm,
- **Rozszerzony system uszczelnień,**
- Konstrukcja nośna stalowa, ocynkowana ogniowo,

- System wyważania na sprężynach skrętnych testowanych na min. 15.000 cykli,
- Zabezpieczenie w przypadku pęknięcia sprężyn w standardzie,
- Bezpieczna konstrukcja sekcji uniemożliwiająca przycięcie palców w trakcie ruchu bramy,
- **W bramach o szer. > 4000 mm podwójne zawiasy boczne z rolką o długim trzpieniu,**
- W bramach o szer. > 4750 mm profile usztywniające w standardzie.

**Gwarancja\*\*:** Bramy i automatyka - 24 miesiące od daty sprzedaży.

Kolory grupa II (Silk):	Standardowe wyposażenie bram ręcznych:	Standardowe wyposażenie bram automatycznych:
<ul style="list-style-type: none"> <li>• Beton,</li> <li>• Antracyt Szczotkowany,</li> <li>• Ciemnoszary Metalik,</li> <li>• Antracyt Metalik (do wyczerpania zapasów),</li> <li>• Bazaltowo-Szary Gładki,</li> <li>• Macore,</li> <li>• Cedr Szary,</li> <li>• Dąb Sheffield,</li> <li>• Czarny Gładki,</li> <li>• Woodec Dąb Turner.</li> </ul>	<ul style="list-style-type: none"> <li>• bez klamki zewnętrznej i zamka,</li> <li>• wewnętrzny rygiel blokujący,</li> <li>• zestaw montażowy (kołki i śruby montażowe do podłoża).</li> </ul> <p>Przy wyborze opcji „Klamka zewnętrzna z zamkiem” brama bez wewnętrznego rygla blokującego.</p>	<ul style="list-style-type: none"> <li>• bez klamki zewnętrznej i zamka,</li> <li>• wewnętrzny rygiel blokujący,</li> <li>• zestaw montażowy (kołki i śruby montażowe do podłoża).</li> </ul> <p>Przy wyborze opcji „Klamka zewnętrzna z zamkiem” brama bez wewnętrznego rygla blokującego.</p>

### Lista dostępnych opcji dodatkowych strona 78-79

#### Dekory GRUPA II

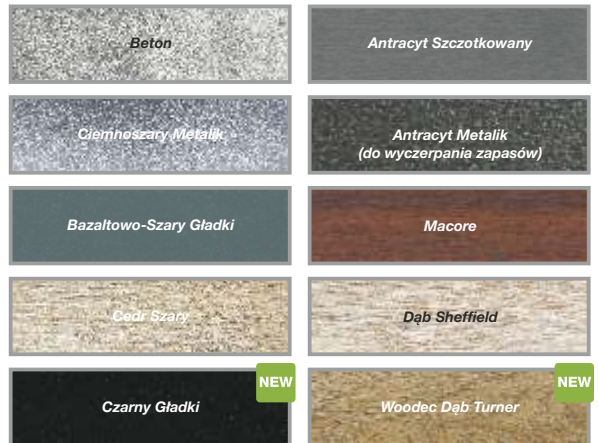

### WYMIARY STANDARDOWE - RĘCZNE

		Szerokość (mm)														
		2400	2500	2600	2750	3000	3250	3500	3750	4000	4250	4500	4750	5000	5250	5500
Wysokość (mm)	2000	4270	4370	4480	4700	5030	5370	5600	5920	6150	6770	6970	7440	7830	8240	8420
	2100	4450	4550	4670	4890	5250	5590	5830	6190	6580	7060	7270	7800	8210	8630	8850
	2125	4450	4550	4670	4890	5250	5590	5830	6190	6580	7060	7270	7800	8210	8630	8850
	2200	4500	4610	4740	4970	5310	5680	5940	6390	6720	7150	7440	7920	8260	8670	8880
	2250	4500	4610	4740	4970	5310	5680	5940	6390	6720	7150	7440	7920	8260	8670	8880
	2375	4760	4870	5020	5270	5570										

### WYMIARY STANDARDOWE - AUTOMATYCZNE SHEL

		Szerokość (mm)								
		2400	2500	2600	2750	3000	3250	3500	3750	4000
Wysokość (mm)	2000	4830	4920	5040	5260	5590	5930	6160	6480	6710
	2100	5010	5110	5230	5450	5810	6150	6390	6750	7140
	2125	5010	5110	5230	5450	5810	6150	6390	6750	7140
	2200	5060	5170	5300	5530	5870	6240	6500	6950	7280
	2250	5060	5170	5300	5530	5870	6240	6500	6950	7280
	2375	5380	5490	5640	5890	6190				

Napęd Shel 75

Napęd Shel 75L (Shel 75 + SH1)

### WYMIARY STANDARDOWE - AUTOMATYCZNE SPIN

		Szerokość (mm)														
		2400	2500	2600	2750	3000	3250	3500	3750	4000	4250	4500	4750	5000	5250	5500
Wysokość (mm)	2000	4950	5050	5160	5380	5720	6050	6280	6600	6830	7450	7650	8490	8870	9280	9460
	2100	5130	5230	5350	5570	5930	6270	6510	6870	7260	7750	7950	8850	9250	9670	9890
	2125	5130	5230	5350	5570	5930	6270	6510	6870	7260	7750	7950	8850	9250	9670	9890
	2200	5180	5290	5420	5650	5990	6360	6620	7070	7400	7830	8120	8960	9300	9710	9920
	2250	5180	5290	5420	5650	5990	6360	6620	7070	7400	7830	8120	8960	9300	9710	9920
	2375*	5440	5550	5700	5950	6250										

Napęd Spin 23

Napęd Spin 41 (SN6041 + SNA30)

\* Do bramy automatycznej o wysokości 2375 mm z prowadzeniem obniżonym L konieczna zamiana napędu na SPIN 22 lub SPIN 41L. Szczegóły strona 78

\*\* Szczegóły dotyczące gwarancji na bramy i automatykę w karcie gwarancyjnej Nice.

# Nice Design ISO 60 ręczne - sprężyny skrętne

## Charakterystyka bram DESIGN ISO 60:

- Gładka powierzchnia sekcji typu Silk od strony zewnętrznej, od wewnątrz przetłoczenia wąskie Stucco,
- Segmenty wykonane z blachy stalowej o grubości 0,5 mm, ocynkowanej ogniowo, powleczonej poliuretanem,
- Wypełnienie sekcji stanowi bezfreonowa pianka poliuretanowa o grubości ok. 60 mm,
- Konstrukcja nośna stalowa, ocynkowana ogniowo,
- System wyważania na sprężynach skrętnych testowanych na min. 15 000 cykli,
- Brama standardowo wyposażona w zabezpieczenie w przypadku pęknięcia sprężyn,
- Bezpieczna konstrukcja sekcji uniemożliwiająca przycięcie palców od strony zewnętrznej i wewnętrznej, zarówno podczas otwierania, jak i zamykania bramy,
- W bramach o szerokości pow. 4750 mm - profile usztywniające,
- Bez klamki zewnętrznej i zamka,
- Wewnętrzny rygiel blokujący,
- **Przy wyborze opcji „Klamka zewnętrzna z zamkiem” brama w konfiguracji bez wewnętrznego rygla blokującego.**

Gwarancja: Bramy - 24 miesiące od daty sprzedaży.

## Wymiary specjalne - uwagi:

- Cena wymiarów pośrednich wg najbliższego, **wyższego** przedziału wymiarowego,
- Minimalna dostępna szer. na zamówienie 2000, wys. 1700 mm,
- Wysokość bramy uzyskiwana jest poprzez regulację wysokości dolnej i górnej sekcji.

[Opcje dodatkowe str. 78-79](#)

## Kolory podstawowe (Silk)



## DOWOLNY KOLOR RAL

## Dekory OFERTA SPECJALNA / Dekory GRUPA I (Silk)

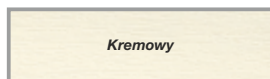
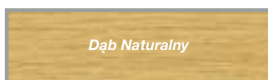
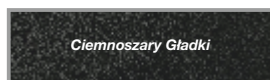
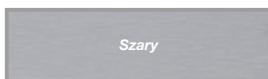
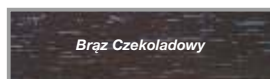
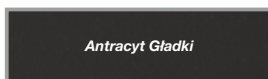
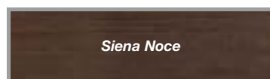
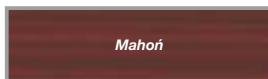
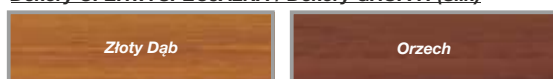

## Dekory drewnopodobne (Silk) - GRUPA II



Tabela z wymiarami bram ręcznych - Kolory podstawowe - ceny netto

		Szerokość (mm) - Dostępność co 10 mm										
		2000-2200	2210-2300	2310-2400	2410-2500	2510-2600	2610-2700	2710-2800	2810-2900	2910-3000	3010-3100	3110-3200
Wysokość (mm) Dostępność co 10 mm	1700-2000	4 050	4 160	4 260	4 350	4 450	4 570	4 650	4 760	4 970	5 060	5 160
	2010-2125	4 210	4 300	4 420	4 510	4 620	4 740	4 830	4 960	5 160	5 250	5 370
	2130-2250	4 240	4 340	4 460	4 570	4 680	4 780	4 890	5 030	5 210	5 320	5 440
	2260-2375	4 480	4 580	4 710	4 810	4 950	5 050	5 180	5 290	5 450	5 590	5 690
	2380-2500	4 820	4 930	5 060	5 170	5 320	5 460	5 560	5 690	5 890	6 020	6 220
	2510-2625	4 960	5 080	5 220	5 340	5 490	5 630	5 750	5 910	6 070	6 210	6 420
	2630-2750	4 980	5 130	5 240	5 380	5 540	5 650	5 800	5 930	6 210	6 320	6 440
	2760-2875	5 180	5 290	5 450	5 570	5 720	5 850	6 010	6 150	6 430	6 550	6 750
	2880-3000	5 300	5 430	5 550	5 680	5 890	6 010	6 140	6 400	6 550	6 760	6 880

Tabela z wymiarami bram ręcznych - Dowlolny kolor RAL\* - ceny netto

		Szerokość (mm) - Dostępność co 10 mm										
		2000-2200	2210-2300	2310-2400	2410-2500	2510-2600	2610-2700	2710-2800	2810-2900	2910-3000	3010-3100	3110-3200
Wysokość (mm) Dostępność co 10 mm	1700-2000	4 700	4 830	4 970	5 080	5 220	5 360	5 470	5 610	5 850	5 970	6 090
	2010-2125	4 900	5 020	5 170	5 290	5 430	5 580	5 700	5 860	6 090	6 210	6 360
	2130-2250	4 970	5 100	5 250	5 390	5 530	5 670	5 810	5 980	6 190	6 340	6 490
	2260-2375	5 250	5 380	5 550	5 680	5 850	5 990	6 150	6 290	6 490	6 660	6 790
	2380-2500	5 630	5 770	5 930	6 080	6 270	6 440	6 590	6 750	6 980	7 150	7 390
	2510-2625	5 810	5 960	6 150	6 300	6 490	6 670	6 820	7 030	7 220	7 390	7 640
	2630-2750	5 860	6 050	6 200	6 380	6 580	6 730	6 920	7 090	7 410	7 550	7 710
	2760-2875	6 100	6 260	6 450	6 610	6 810	6 980	7 180	7 360	7 680	7 840	8 090
	2880-3000	6 260	6 430	6 600	6 770	7 020	7 190	7 360	7 660	7 860	8 110	8 270

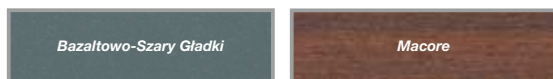
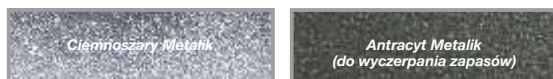
Tabela z wymiarami bram ręcznych - Dekory OFERTA SPECJALNA i dekory Grupa I - ceny netto

		Szerokość (mm) - Dostępność co 10 mm										
		2000-2200	2210-2300	2310-2400	2410-2500	2510-2600	2610-2700	2710-2800	2810-2900	2910-3000	3010-3100	3110-3200
Wysokość (mm) Dostępność co 10 mm	1700-2000	4 530	4 660	4 790	4 900	5 030	5 160	5 280	5 400	5 630	5 750	5 870
	2010-2125	4 720	4 840	4 990	5 100	5 230	5 370	5 490	5 650	5 870	5 990	6 130
	2130-2250	4 780	4 910	5 050	5 180	5 320	5 450	5 590	5 750	5 960	6 090	6 240
	2260-2375	5 050	5 180	5 340	5 470	5 630	5 760	5 910	6 050	6 240	6 400	6 530
	2380-2500	5 420	5 560	5 710	5 860	6 030	6 200	6 330	6 490	6 710	6 870	7 100
	2510-2625	5 600	5 740	5 910	6 060	6 240	6 410	6 560	6 760	6 940	7 110	7 350
	2630-2750	5 640	5 820	5 960	6 130	6 320	6 460	6 650	6 810	7 120	7 250	7 410
	2760-2875	5 870	6 020	6 200	6 350	6 540	6 700	6 890	7 060	7 380	7 530	7 760
	2880-3000	5 990	6 150	6 300	6 470	6 710	6 860	7 020	7 310	7 500	7 740	7 890

\* Z wyłączeniem kolorów perłowych, fluorescencyjnych i metalizowanych.

Tabela z wymiarami bram ręcznych - Dekory Grupa II - ceny netto

		Szerokość (mm) - Dostępność co 10 mm										
		2000-2200	2210-2300	2310-2400	2410-2500	2510-2600	2610-2700	2710-2800	2810-2900	2910-3000	3010-3100	3110-3200
Wysokość (mm) Dostępność co 10 mm	1700-2000	4 730	4 870	5 010	5 130	5 270	5 410	5 530	5 670	5 900	6 030	6 160
	2010-2125	4 940	5 070	5 220	5 340	5 490	5 640	5 760	5 930	6 160	6 290	6 430
	2130-2250	5 010	5 150	5 300	5 440	5 590	5 730	5 880	6 050	6 270	6 410	6 570
	2260-2375	5 300	5 440	5 600	5 740	5 910	6 060	6 220	6 370	6 570	6 740	6 880
	2380-2500	5 680	5 820	5 990	6 140	6 330	6 510	6 660	6 820	7 060	7 230	7 470
	2510-2625	5 860	6 020	6 210	6 360	6 560	6 740	6 900	7 110	7 300	7 480	7 740
	2630-2750	5 920	6 120	6 270	6 450	6 660	6 810	7 010	7 180	7 500	7 650	7 810
	2760-2875	6 160	6 330	6 520	6 690	6 890	7 070	7 270	7 450	7 780	7 940	8 190
	2880-3000	6 330	6 510	6 680	6 860	7 110	7 280	7 450	7 760	7 960	8 220	8 390



# Nice Design ISO 60 ręczne - wymiary specjalne

Szerokość (mm) - Dostępność co 10 mm

3210-3300	3310-3400	3410-3500	3510-3600	3610-3700	3710-3800	3810-3900	3910-4000	4010-4100	4110-4200	4210-4300	4310-4400	4410-4500	4510-4600	4610-4700	4710-4800	4810-4900	4910-5000	5010-5250	5260-5500
5280	5370	5480	5570	5780	5780	5990	5990	6350	6350	6580	5990	6760	6760	7210	7210	7570	7570	7950	8110
5480	5580	5700	5790	6030	6030	6390	6390	6600	6600	6850	6390	7030	7030	7540	7540	7920	7920	8310	8510
5560	5660	5780	5880	6210	6210	6510	6510	6710	6710	6910	6510	7170	7170	7630	7630	7940	7940	8320	8500
5800	5970	6080	6150	6490	6490	6810	6810	7020	7020	7230	6810	7500	7500	7980	7980	8300	8300		
6340	6450	6640	6740	6970	6970	7310	7310	7540	7540	7840	7310	8050	8050	8560	8560	9000	9000		
6640	6760	6860																	
6650	6770	6860																	
6890	7010	7120																	
7020	7150	7360																	

Szerokość (mm) - Dostępność co 10 mm

3210-3300	3310-3400	3410-3500	3510-3600	3610-3700	3710-3800	3810-3900	3910-4000	4010-4100	4110-4200	4210-4300	4310-4400	4410-4500	4510-4600	4610-4700	4710-4800	4810-4900	4910-5000	5010-5250	5260-5500
6240	6360	6500	6620	6890	6890	7160	7160	7570	7570	7860	7860	8100	8100	8610	8610	9030	9030	9480	9710
6500	6630	6780	6910	7200	7200	7630	7630	7900	7900	8210	8210	8450	8450	9030	9030	9460	9460	9930	10210
6630	6770	6920	7050	7450	7450	7820	7820	8080	8080	8340	8340	8670	8670	9190	9190	9570	9570	10040	10300
6940	7140	7290	7390	7800	7800	8190	8190	8460	8460	8740	8740	9080	9080	9630	9630	10020	10020		
7550	7690	7920	8050	8350	8350	8760	8760	9060	9060	9440	9440	9720	9720	10300	10300	10820	10820		
7900	8060	8190																	
7970	8120	8260																	
8270	8430	8580																	
8460	8630	8880																	

Szerokość (mm) - Dostępność co 10 mm

3210-3300	3310-3400	3410-3500	3510-3600	3610-3700	3710-3800	3810-3900	3910-4000	4010-4100	4110-4200	4210-4300	4310-4400	4410-4500	4510-4600	4610-4700	4710-4800	4810-4900	4910-5000	5010-5250	5260-5500
6010	6130	6260	6380	6630	6630	6890	6890	7290	7290	7570	7570	7790	7790	8290	8290	8700	8700	9130	9350
6260	6380	6520	6650	6930	6930	7340	7340	7590	7590	7890	7890	8130	8130	8690	8690	9110	9110	9560	9820
6380	6510	6650	6780	7160	7160	7510	7510	7760	7760	8010	8010	8330	8330	8830	8830	9190	9190	9650	9890
6670	6860	7010	7090	7490	7490	7870	7870	8130	8130	8390	8390	8720	8720	9250	9250	9620	9620		
7250	7390	7610	7740	8020	8020	8420	8420	8710	8710	9060	9060	9340	9340	9890	9890	10400	10400		
7600	7750	7870																	
7650	7800	7930																	
7940	8090	8230																	
8070	8230	8470																	

Szerokość (mm) - Dostępność co 10 mm

3210-3300	3310-3400	3410-3500	3510-3600	3610-3700	3710-3800	3810-3900	3910-4000	4010-4100	4110-4200	4210-4300	4310-4400	4410-4500	4510-4600	4610-4700	4710-4800	4810-4900	4910-5000	5010-5250	5260-5500
6310	6430	6580	6700	6970	6970	7250	7250	7660	7660	7960	7960	8200	8200	8710	8710	9140	9140	9590	9830
6580	6710	6860	6990	7290	7290	7720	7720	8000	8000	8310	8310	8560	8560	9140	9140	9580	9580	10060	10340
6720	6850	7010	7140	7550	7550	7920	7920	8190	8190	8460	8460	8800	8800	9320	9320	9700	9700	10180	10440
7030	7230	7390	7490	7910	7910	8300	8300	8580	8580	8870	8870	9210	9210	9770	9770	10160	10160		
7630	7780	8010	8150	8450	8450	8870	8870	9180	9180	9560	9560	9860	9860	10440	10440	10960	10960		
8000	8160	8300																	
8070	8230	8370																	
8380	8550	8700																	
8580	8750	9010																	

# Nice Design ISO 60 automatyczne - sprężyny skrętne

## Charakterystyka bram DESIGN ISO 60:

- Gładka powierzchnia sekcji typu Silk od strony zewnętrznej, od wewnątrz przetłoczenia wąskie Stucco,
- Segmenty wykonane z blachy stalowej o grubości 0,5 mm, ocynkowanej ogniowo, powleczonej poliuretanem,
- Wypełnienie sekcji stanowi bezfreonowa pianka poliuretanowa o grubości ok. 60 mm,
- Konstrukcja nośna stalowa, ocynkowana ogniowo,
- System wyważania na sprężynach skrętnych testowanych na min. 15 000 cykli,
- Brama standardowo wyposażona w zabezpieczenie w przypadku pęknięcia sprężyn,
- Bezpieczna konstrukcja sekcji uniemożliwiająca przycięcie palców od strony zewnętrznej i wewnętrznej, zarówno podczas otwierania, jak i zamykania bramy,
- W bramach o szerokości pow. 4750 mm - profile usztywniające,
- Bez klamki zewnętrznej i zamka,
- Wewnętrzny rygiel blokujący,
- **Przy wyborze opcji „Klamka zewnętrzna z zamkiem” brama w konfiguracji bez wewnętrznego rygla blokującego.**

Gwarancja: Bramy - 24 miesiące od daty sprzedaży.

## Wymiary specjalne - uwagi:

- Cena wymiarów pośrednich wg najbliższego, **wyższego** przedziału wymiarowego,
- Minimalna dostępna szer. na zamówienie 2000, wys. 1700 mm,
- Wysokość bramy uzyskiwana jest poprzez regulację wysokości dolnej i górnej sekcji.

[Opcje dodatkowe str. 78-79](#)

## Kolory podstawowe (Silk)

RAL 9016 - Biel	RAL 8014 - Brąz Sepia
-----------------	-----------------------

## DOWOLNY KOLOR RAL

## Dekory OFERTA SPECJALNA / Dekory GRUPA I (Silk)

Złoty Dąb	Orzech
-----------	--------

Antracyt Okienny
------------------

Dąb Bagienny (Nr Renolit 3167004-167)
--

Ciemny Dąb (Nr Renolit 2052089-167)
--

Winchester
------------

Mahoń
-------

Siena Noce
------------

Antracyt Gładki
-----------------

Brąz Czekoladowy
------------------

Szary
-------

Ciemnoszary Gładki
--------------------

Dąb Naturalny
---------------

Kremowy
---------

## Dekory drewnopodobne (Silk) - GRUPA II

Beton	Antracyt Szorstkowany
-------	-----------------------

Ciemnoszary Metalik	Antracyt Metalik (do wyczerpania zapasów)
---------------------	--

Bazaltowo-Szary Gładki	Macore
------------------------	--------

Cedr Szary	Dąb Sheffield
------------	---------------

Czarny Gładki	Woodec Dąb Turner
---------------	-------------------

Tabela z wymiarami bram automatycznych - Kolory podstawowe - ceny netto

		Szerokość (mm) - Dostępność co 10 mm										
		2000-2200	2210-2300	2310-2400	2410-2500	2510-2600	2610-2700	2710-2800	2810-2900	2910-3000	3010-3100	3110-3200
Wysokość (mm) Dostępność co 10 mm	1700-2000	4 510	4 620	4 730	4 810	4 920	5 030	5 120	5 220	5 430	5 530	5 620
	2010-2125	4 670	4 770	4 890	4 980	5 090	5 200	5 300	5 430	5 630	5 720	5 840
	2130-2250	4 710	4 810	4 920	5 030	5 140	5 240	5 360	5 500	5 680	5 790	5 910
	2260-2375*	4 950	5 050	5 180	5 280	5 410	5 520	5 640	5 760	5 920	6 050	6 150
	2380-2500	5 370	5 480	5 610	5 720	5 860	6 010	6 110	6 240	6 430	6 570	6 770
	2510-2625	5 510	5 630	5 770	5 890	6 040	6 180	6 300	6 460	6 620	6 760	6 970
	2630-2750	5 530	5 680	5 790	5 930	6 090	6 200	6 350	6 480	6 760	6 860	6 980
	2760-2875	5 730	5 840	6 000	6 120	6 270	6 400	6 560	6 690	6 980	7 100	7 300
	2880-3000	5 850	5 980	6 100	6 230	6 440	6 560	6 690	6 950	7 100	7 310	7 430

\* Dopłata do bramy automatycznej - szczegóły strona 78

Tabela z wymiarami bram automatycznych - dowolny kolor RAL\*\* - ceny netto

		Szerokość (mm) - Dostępność co 10 mm										
		2000-2200	2210-2300	2310-2400	2410-2500	2510-2600	2610-2700	2710-2800	2810-2900	2910-3000	3010-3100	3110-3200
Wysokość (mm) Dostępność co 10 mm	1700-2000	5 140	5 270	5 410	5 520	5 650	5 800	5 910	6 050	6 280	6 410	6 530
	2010-2125	5 340	5 460	5 610	5 730	5 870	6 010	6 140	6 300	6 530	6 650	6 800
	2130-2250	5 410	5 540	5 690	5 820	5 970	6 100	6 250	6 420	6 630	6 770	6 930
	2260-2375*	5 680	5 820	5 980	6 120	6 290	6 430	6 580	6 730	6 930	7 100	7 230
	2380-2500	6 140	6 290	6 450	6 600	6 780	6 960	7 100	7 270	7 500	7 670	7 900
	2510-2625	6 330	6 480	6 670	6 820	7 010	7 190	7 340	7 540	7 740	7 910	8 160
	2630-2750	6 380	6 570	6 720	6 900	7 100	7 250	7 440	7 610	7 930	8 070	8 230
	2760-2875	6 620	6 780	6 970	7 130	7 330	7 500	7 700	7 880	8 200	8 360	8 600
	2880-3000	6 780	6 950	7 120	7 290	7 540	7 700	7 880	8 180	8 380	8 630	8 790

\* Dopłata do bramy automatycznej - szczegóły strona 78

Tabela z wymiarami bram automatycznych - Dekory OFERTA SPECJALNA i dekory Grupa I - ceny netto

		Szerokość (mm) - Dostępność co 10 mm										
		2000-2200	2210-2300	2310-2400	2410-2500	2510-2600	2610-2700	2710-2800	2810-2900	2910-3000	3010-3100	3110-3200
Wysokość (mm) Dostępność co 10 mm	1700-2000	5 000	5 130	5 260	5 370	5 500	5 630	5 740	5 870	6 100	6 210	6 330
	2010-2125	5 190	5 310	5 450	5 560	5 700	5 840	5 950	6 110	6 330	6 450	6 590
	2130-2250	5 250	5 380	5 520	5 650	5 790	5 910	6 050	6 220	6 420	6 560	6 710
	2260-2375*	5 520	5 650	5 800	5 930	6 090	6 220	6 370	6 520	6 710	6 870	6 990
	2380-2500	5 970	6 100	6 260	6 400	6 580	6 750	6 880	7 040	7 260	7 420	7 650
	2510-2625	6 140	6 290	6 460	6 610	6 790	6 960	7 110	7 300	7 490	7 650	7 900
	2630-2750	6 190	6 370	6 510	6 680	6 870	7 010	7 190	7 350	7 660	7 800	7 950
	2760-2875	6 410	6 570	6 750	6 900	7 090	7 250	7 440	7 610	7 930	8 070	8 310
	2880-3000	6 540	6 700	6 850	7 020	7 250	7 410	7 570	7 860	8 050	8 290	8 440

\* Dopłata do bramy automatycznej - szczegóły strona 78

\*\* Z wyłączeniem kolorów perłowych, fluorescencyjnych i metalizowanych.

Tabela z wymiarami bram automatycznych - Dekory Grupa II - ceny netto

		Szerokość (mm) - Dostępność co 10 mm										
		2000-2200	2210-2300	2310-2400	2410-2500	2510-2600	2610-2700	2710-2800	2810-2900	2910-3000	3010-3100	3110-3200
Wysokość (mm) Dostępność co 10 mm	1700-2000	5 180	5 320	5 460	5 580	5 710	5 860	5 980	6 110	6 350	6 470	6 600
	2010-2125	5 380	5 510	5 660	5 790	5 930	6 080	6 210	6 370	6 600	6 730	6 880
	2130-2250	5 460	5 600	5 750	5 890	6 040	6 180	6 330	6 500	6 710	6 860	7 020
	2260-2375*	5 740	5 880	6 050	6 190	6 360	6 500	6 670	6 820	7 020	7 190	7 320
	2380-2500	6 200	6 350	6 520	6 670	6 860	7 040	7 190	7 350	7 590	7 760	8 000
	2510-2625	6 390	6 550	6 740	6 890	7 090	7 270	7 430	7 630	7 830	8 010	8 260
	2630-2750	6 450	6 640	6 800	6 980	7 180	7 340	7 530	7 710	8 030	8 180	8 340
	2760-2875	6 690	6 860	7 050	7 220	7 420	7 590	7 800	7 980	8 310	8 470	8 720
	2880-3000	6 860	7 040	7 210	7 380	7 640	7 810	7 980	8 290	8 490	8 750	8 910

\* Dopłata do bramy automatycznej - szczegóły strona 78

# Nice Design ISO 60 automatyczne - wym. spec.

Szerokość (mm) - Dostępność co 10 mm

3210-3300	3310-3400	3410-3500	3510-3600	3610-3700	3710-3800	3810-3900	3910-4000	4010-4100	4110-4200	4210-4300	4310-4400	4410-4500	4510-4600	4610-4700	4710-4800	4810-4900	4910-5000	5010-5250	5260-5500
5740	5830	5950	6040	6250	6250	6460	6460	6810	6810	7050	6460	7230	7560	8010	8010	8370	8370	8750	8910
5940	6040	6160	6260	6490	6490	6860	6860	7060	7060	7320	6860	7500	7830	8350	8350	8720	8720	9110	9310
6020	6120	6240	6340	6670	6670	6980	6980	7170	7170	7370	6980	7640	7980	8430	8430	8740	8740	9130	9310
6260	6430	6550	6610	6960	6960	7270	7270	7480	7480	7690	7270	7970	8310	8780	8780	9100	9100		
6890	7000	7190	7290	7520	7520	7860	7860	8090	8500	8800	8270	9010	9010	9520	9520	9960	9960		
7190	7310	7410																	
7200	7320	7410																	
7440	7560	7670																	
7570	7700	7910																	

Napęd Spin 23
  Napęd Spin 41 (SN6041 + SNA30)

Napęd Spin 22
  Napęd Spin 41L (SN6041 + SNA6)

Szerokość (mm) - Dostępność co 10 mm

3210-3300	3310-3400	3410-3500	3510-3600	3610-3700	3710-3800	3810-3900	3910-4000	4010-4100	4110-4200	4210-4300	4310-4400	4410-4500	4510-4600	4610-4700	4710-4800	4810-4900	4910-5000	5010-5250	5260-5500
6680	6800	6940	7060	7330	7330	7590	7590	8010	8010	8300	8300	8540	8890	9400	9400	9820	9820	10270	10500
6940	7070	7220	7340	7640	7640	8070	8070	8330	8330	8650	8650	8890	9240	9820	9820	10250	10250	10720	11000
7070	7200	7360	7490	7890	7890	8260	8260	8510	8510	8780	8780	9110	9460	9980	9980	10360	10360	10830	11090
7370	7580	7730	7820	8240	8240	8630	8630	8900	8900	9180	9180	9520	9870	10420	10420	10810	10810		
8060	8210	8440	8570	8870	8870	9280	9280	9580	10010	10380	10380	10670	10670	11240	11240	11770	11770		
8420	8580	8710																	
8480	8640	8780																	
8790	8950	9100																	
8980	9150	9400																	

Napęd Spin 23
  Napęd Spin 41 (SN6041 + SNA30)

Napęd Spin 22
  Napęd Spin 41L (SN6041 + SNA6)

Szerokość (mm) - Dostępność co 10 mm

3210-3300	3310-3400	3410-3500	3510-3600	3610-3700	3710-3800	3810-3900	3910-4000	4010-4100	4110-4200	4210-4300	4310-4400	4410-4500	4510-4600	4610-4700	4710-4800	4810-4900	4910-5000	5010-5250	5260-5500
6480	6590	6730	6840	7100	7100	7350	7350	7750	7750	8030	8030	8260	8600	9100	9100	9510	9510	9940	10160
6720	6850	6990	7110	7390	7390	7810	7810	8060	8060	8360	8360	8590	8940	9500	9500	9920	9920	10370	10630
6840	6970	7120	7240	7620	7620	7980	7980	8230	8230	8480	8480	8790	9140	9640	9640	10010	10010	10460	10700
7130	7330	7470	7560	7960	7960	8330	8330	8590	8590	8860	8860	9180	9530	10060	10060	10430	10430		
7800	7940	8160	8280	8570	8570	8970	8970	9250	9670	10030	10030	10300	10300	10860	10860	11360	11360		
8150	8300	8420																	
8200	8350	8470																	
8480	8640	8780																	
8620	8780	9020																	

Napęd Spin 23
  Napęd Spin 41 (SN6041 + SNA30)

Napęd Spin 22
  Napęd Spin 41L (SN6041 + SNA6)

Szerokość (mm) - Dostępność co 10 mm

3210-3300	3310-3400	3410-3500	3510-3600	3610-3700	3710-3800	3810-3900	3910-4000	4010-4100	4110-4200	4210-4300	4310-4400	4410-4500	4510-4600	4610-4700	4710-4800	4810-4900	4910-5000	5010-5250	5260-5500
6750	6880	7020	7150	7420	7420	7690	7690	8110	8110	8410	8410	8650	9000	9510	9510	9940	9940	10390	10630
7020	7150	7310	7440	7740	7740	8170	8170	8440	8440	8760	8760	9010	9370	9940	9940	10380	10380	10860	11140
7160	7300	7460	7590	7990	7990	8370	8370	8630	8630	8910	8910	9240	9600	10120	10120	10500	10500	10980	11250
7470	7680	7830	7930	8350	8350	8740	8740	9030	9030	9310	9310	9660	10020	10570	10570	10960	10960		
8160	8310	8540	8670	8980	8980	9400	9400	9710	10140	10520	10520	10820	10820	11400	11400	11920	11920		
8530	8690	8830																	
8600	8760	8900																	
8910	9070	9230																	
9100	9280	9530																	

Napęd Spin 23
  Napęd Spin 41 (SN6041 + SNA30)

Napęd Spin 22
  Napęd Spin 41L (SN6041 + SNA6)

# Nice Opcje dodatkowe do bram 60 mm

Nazwa opcji	Opis/Uwagi dodatkowe	Dopłata netto	j.m.	Wymiary standard.	Wymiary specjalne
<b>Zamiana napędu w bramie automatycznej z napędem SPIN z prowadzeniem obniżonym L*</b>					
* Zamiana napędu SPIN 23 na SPIN 22	Dopłata do bramy automatycznej z napędem SPIN o wysokości od 2300 mm do 2375 mm z prowadzeniem obniżonym L (ze sprężynami skrętnymi z tyłu)	150,00	szt.	•	•
* Zamiana napędu SPIN 41 na SPIN 41L		180,00	szt.	•	•
<b>Zamiana napędu SPIN 23/22 na SPY HS</b>					
Zamiana SPIN 23 na SPY HS	Dopłata do bramy automatycznej SPIN. Zamiana na napęd SPY650HSBDKCE z szyną SPYRAIL321 (zamiast SPIN23) lub SPYRAIL321+SPYRAIL081 (zamiast SPIN22)	250,00	szt.	•	•
Zamiana SPIN 22 na SPY HS		300,00	szt.	•	•
<b>Opcje prowadzeń</b>					
Obniżone L, sprężyny skrętne z tyłu. Nadproże min. R: 150/A: 160 mm	Bramy o szerokości B ≤ 4500 mm	180,00	kpl.	•	•
	Bramy o szerokości B > 4500 mm	260,00	kpl.	•	•
Standardowe podwyższone NH	Sprężyny skrętne z przodu. Nadproże min. R: 350/A: 400 mm	0,00	kpl.	-	•
<b>Klamki z zamkiem i uchwyty</b>					
Klamka czarna	Klamka zewnętrzna czarna z zamkiem (3 klucze)	179,00	szt.	•	•
Klamka satynowana	Klamka zewn. w kolorze satynowanym z zamkiem (3 klucze)	235,00	szt.	•	•
Klamka złota	Klamka zewn. w kolorze starego złota z zamkiem (3 klucze)	245,00	szt.	•	•
Uchwyt czarny	Uchwyt dwustronny czarny (w dolnej sekcji)	55,00	szt.	•	•
Uchwyt satynowany	Uchwyt dwustronny w kolorze satynowanym (w dolnej sekcji)	55,00	szt.	•	•
Uchwyt złoty	Uchwyt dwustronny w kolorze starego złota (w dolnej sekcji)	70,00	szt.	•	•
Ryglowanie dwustronne zamka	Dopłata do zamka w bramie ręcznej. Niedostępne w bramach z drzwiami serwisowymi. Max. szerokość bramy 5000 mm	179,00	szt.	-	•
<b>Wysprzęglanie awaryjne z zewnątrz do bram z zamkiem</b>					
SPA2	Bramy automatyczne z napędem SPIN (tabela zast. str. 81)	80,00	szt.	•	•
OTA11	Bramy automatyczne z napędem SPIN (tabela zast. str. 81)	90,00	szt.	•	•
MU	Bramy automatyczne z napędem SHEL	80,00	szt.	•	-
<b>Dodatkowe elementy montażowe</b>					
Montaż boczny	Zestaw do montażu bocznego (komplet kątowników i wkrętów, nawiercone otwory)	110,00	szt.	•	•
Uchwyt listwy nadprożowej	Do nadproży ocieplonych styropianem (maks. 90 mm). Optymalne zastosowanie co 500 mm.	10,00	szt.	•	•
Kątownik perforowany	30 x 30 mm, długość L = 2000 mm	35,00	szt.	•	•
<b>Przeszklenia</b>					
Opcje przeszkleń str. 80					•
<b>Lakierowanie (pozostałe opcje)</b>					
Lakierowanie płaszcza bramy od wewnątrz	Obejmuje lakierowanie okuć bocznych	130,00	m <sup>2</sup>	•	•
Lakierowanie strukturalne	Dopłata do ceny bramy w dowolnym kolorze RAL. Tylko bramy SILK. Kolory RAL (z wyłączeniami)**	55,00	m <sup>2</sup>	-	•
<b>Inne</b>					
Przedłużenie wału		55,00	mb	•	•
Ujednolicenie	Ujednolicenie usytuowania przeszkleń lub przetłoczeń. Każdorazowo na zapytanie	220,00	szt.	•	•
<b>Droga radiowa/dodatkowe piloty</b>					
FLO1RE	Pilot 1-kanalowy FLO1RE	80,00	szt.	•	•
FLO2RE	Pilot 2-kanalowy FLO2RE	85,00	szt.	•	•
FLO4RE	Pilot 4-kanalowy FLO4RE	100,00	szt.	•	•
ON3EBD	Pilot 3-kanalowy, dwukierunkowy BiDi, informacja o statusie bramy, technologia NFC	85,00	szt.	•	•
INTI1 (Pilot 1-kanalowy)	Dostępne kolory: czarny, żółty (Y), czerwony (R), różowy (L), zielony (G), niebieski (B)	80,00	szt.	•	•
INTI2 (Pilot 2-kanalowy)		85,00			
SMX2R	Radioodbiornik uniwersalny 2-kanalowy SMX2R	200,00	szt.	•	•

\*\* z wyłączeniem kolorów perłowych, fluorescencyjnych i metalizowanych



# Nice Opcje dodatkowe do bram 60 mm

Nazwa opcji	Opis/Uwagi dodatkowe	Dopłata netto	j.m.	Spr. skr. wym. stand.	Spr. skr. wym. spec.
<b>Fotokomórki</b>					
EPMB	Linia fotokomórek EPMB do napędu SPIN	190,00	kpl.	•	•
BF	Linia fotokomórek BF do napędu SHEL	130,00	kpl.	•	•
<b>Lampy sygnalizacyjne</b>					
ELDC (do napędów SPIN)	Lampa sygnalizacyjna LED z wbudowaną anteną 433,92 MHz	130,00	szt.	•	•
<b>Akumulator do zasilania awaryjnego do napędów SPIN</b>					
Akumulator PS124	Do zasilania awaryjnego, z wbudowaną kartą ładowania	290,00	szt.	•	•
<b>Moduł Wi-Fi (do napędów SPIN)</b>					
IT4WIFI Moduł Wi-Fi	Do zdalnego zarządzania automatyką domową	300,00	szt.	•	•



Możliwość zastosowania przeszkleń tylko w ramach o wymiarach specjalnych.



Nazwa opcji	Opis/Uwagi dodatkowe	Dopłata netto	j.m.	E120 Spr. nac.	Spr. skr. wym. stand.	Spr. skr. wym. spec.
<b>OPCJE PRZESZKLEŃ DO BRAM 40 mm *</b>						
Okno prostokątne L2-B	Skręcane, wymiary zewnętrzne 633 x 332 mm, ramka czarna	185,00	szt.	-	-	•
Okno prostokątne L2-R	Skręcane, wymiary zewnętrzne 633 x 332 mm, ramka jednostronnie lakierowana na RAL**	245,00	szt.	-	-	•
Matowienie szyby	Dotyczy okien L2-B oraz L2-R	95,00	szt.	-	-	•
Okno owalne R10	Zatraskowe, wymiary zewnętrzne 663 x 343 mm, ramka czarna bez możliwości lakierowania	255,00	szt.	-	-	•
Sekcja IP-A anodowana	Sekcja IP z podwójną szybą. Maks. szerokość bramy 5000 mm	310,00	mb	-	-	•
Sekcja IP-R lakierowana na RAL**	Sekcja IP z podwójną szybą. Maks. szerokość bramy 5000 mm	380,00	mb	-	-	•
Sekcja IP C-A anodowana	Sekcja IP z przekładkami termicznymi z podwójną szybą. Maks. szerokość bramy 5000 mm	440,00	mb	-	-	•
Sekcja IP C-R lakierowana na RAL**	Sekcja IP z przekładkami termicznymi z podwójną szybą. Maks. szerokość bramy 5000 mm	510,00	mb	-	-	•

Nazwa opcji	Opis/Uwagi dodatkowe	Dopłata netto	j.m.	Spr. skr. wym. stand.	Spr. skr. wym. spec.
<b>OPCJE PRZESZKLEŃ DO BRAM 60 mm *</b>					
Okno prostokątne L60-B	Skręcane, wymiary zewnętrzne 636 x 332 mm, ramka czarna, pakiet szybowy 3x2mm	480,00	szt.	-	•
Okno prostokątne L60-R	Skręcane, wymiary zewnętrzne 636 x 332 mm, ramka jednostronnie lakierowana na RAL**	540,00	szt.	-	•

MAKSYMALNA ILOŚĆ OKIEN L2, R10, L60 ORAZ KRATEK WENTYLACYJNYCH W SEKCJI BRAMY				
Szerokość bramy	do 2599 mm	2600 - 3431 mm	3432 - 4264 mm	4265 - 5500 mm
Max. ilość okien	2	3	4	5

ILOŚĆ OKIEN W SEKCJI ALUMINIOWEJ IP W BRAMACH 40 mm				
Szerokość bramy	do 2500 mm	2501 - 3500 mm	3501 - 4500 mm	4501 - 5000 mm
Ilość okien	2	3	4	5

\* wszystkie ceny dotyczą produktów zamawianych w bramie

\*\* z wyłączeniem kolorów perłowych, fluorescencyjnych i metalizowanych

# Nice Napędy do bram automatycznych

## SPIN23BD



- Zastosowanie w bramach automatycznych do 4500x2375 mm (wysokość 2375 mm ze standardowym nadprożem),
- Siłownik o sile uciążu 650N,
- Jednoelementowa szyna prowadząca o dł. 3 m z paskiem zbrojonym,
- Centrala sterująca BLUEBUS,
- Droga radiowa BiDi FLOR, pilot ON3EBD - 1 szt.,
- Oświetlenie – żarówka LED,
- Tryb uśpienia w stanie spoczynku,
- Amperometryczny system wykrywania przeszkody,

- Zwolnienie prędkości podczas otwierania i zamykania bramy,
- Współpraca z fotokomórkami EPMB (opcja).

## SPIN22BD



- Zastosowanie w bramach automatycznych do szerokości 4200 mm i wysokości ponad 2375 mm, oraz w bramach do szerokości 4500 i wysokości 2375 mm z obniżonym nadprożem,
- Siłownik o sile uciążu 650N,
- Dwuelementowa szyna prowadząca 3 m + 1 m z paskiem zbrojonym,
- Centrala sterująca BLUEBUS,
- Droga radiowa BiDi FLOR, pilot ON3EBD - 1 szt.,
- Oświetlenie – żarówka LED,

- Tryb uśpienia w stanie spoczynku,
- Amperometryczny system wykrywania przeszkody,
- Zwolnienie prędkości podczas otwierania i zamykania bramy,
- Współpraca z fotokomórkami EPMB (opcja).

## SPIN 41BD / 41LBD



- Zastosowanie w bramach automatycznych:
  - SPIN41od 4510x1700 mm do 5500x2375 mm (wys. 2375 mm tylko z prowadzeniem STH)
  - SPIN41L szer. od 4210 mm i wys. ponad 2375 mm oraz wys. 2375 mm z prowadz. LH,
- Siłownik SN6041 o sile uciążu 1000N,
- Jednoelementowa szyna prowadząca SNA30 o dł. 3 m z paskiem zbrojonym (SPIN40), dwuelementowa szyna prowadząca SNA6 o dł. 3m + 1m z paskiem zbrojonym (SPIN41L),
- Centrala sterująca BLUEBUS,

- Droga radiowa BiDi FLOR, pilot ON3EBD - 1 szt.,
- Oświetlenie – żarówka LED,
- Współpraca z akumulatorem PS124 (opcja),
- Tryb uśpienia w stanie spoczynku,
- Amperometryczny system wykrywania przeszkody,
- Zwolnienie prędkości podczas otwierania i zamykania bramy,
- Współpraca z fotokomórkami EPMB (opcja).

## SPY650HSBD / SPY650HSBD L



- Zastosowanie w bramach automatycznych w zakresach odpowiadających napędem SPIN23BD (SPY650HSBD) oraz SPIN22BD (SPY650HSBD L),
- Napęd zębatkowy w szynie pociągowej – przesuwa się wzdłuż szyny, bez pomocy łańcucha,
- Siłownik SPY650HSBD o sile uciążu 650N,
- Jednoelementowa szyna prowadząca SPYRAIL321 o dł. 3,2m (SPY650HSBD) lub dwuelementowa szyna prowadząca SPYRAIL321 + SPYRAIL081 o łącznej długości 4 m,
- Centrala sterująca SPYBOXBHS (BlueBus) do montażu

na ścianie z trzema przyciskami do sterowania automatyką oraz wbudowanym oświetleniem LED,

- Droga radiowa BiDi FLOR, pilot ON3EBD – 1 szt.,
- Współpraca z akumulatorem PS324 (opcja),
- Tryb uśpienia w stanie spoczynku (pobór 0,5 W),
- Amperometryczny system wykrywania przeszkody,
- Zwolnienie prędkości podczas otwierania i zamykania bramy,
- Współpraca z fotokomórkami EPMB (opcja),
- **Prędkość maksymalna 0,24 m/s.**

## SHEL 75 / 75L



- Zastosowanie w bramach automatycznych:
  - SHEL 75 do szer. 4000 mm i do wys. 2250 mm,
  - SHEL 75L w bramach o wys. 2375 mm oraz 2500 mm i szer. do 4000 mm,
- Siłownik o sile uciążu 750N,
- Jednoelementowa szyna prowadząca o dł. 2850 mm z łańcuchem (SHEL 75), z przedłużeniem szyny 1 m z łańcuchem i spinką SH1 (SHEL 75L),
- Wbudowana centrala sterująca,
- Zintegrowany radiodbiornik FLO/FLO/SMILO,

- Amperometryczny system wykrywania przeszkody,
- Piloty 4-kanalowe FLO4RE – 2 szt.,
- Wbudowane oświetlenie,
- Częściowe otwieranie,
- Współpraca z fotokomórkami BF/EPM (opcja).

# Nice Tabela zastosowań wysprzęglania SPA 2, OTA11 do napędów Spin

		Szerokość (mm)																				
		2000	2200	2300	2400	2600	2700	2800	2900	3100	3200	3300	3400	3600	3800	4000	4100	4500	5000	5500	6000	
Wysokość (mm)	1700																					
	1800																					
	1900																					
	2000																					
	2050																					
	2125																					
	2175																					
	2250																					
	2300																					
	2375																					
	2425																					
	2500																					
	2550																					
	2625																					
	2750																					
2875																						
3000																						

SPA 2    OTA 11

# Nice Akcesoria



ON3EBD



FLO1RE

FLO2RE

FLO4RE

VR

SMX2R



INTI2Y

INTI2R

INTI2L

INTI2G

INTI2B

INTI2



ELDC



EPMB (Spin)



BF (Shel)



IT4WIFI



KLAMKA CZARNA



KLAMKA SATYNOWANA



KLAMKA STARE ZŁOTO



UCHWYT CZARNY



UCHWYT SATYNOWANY



UCHWYT STARE ZŁOTO

**Nowy dwukierunkowy pilot Era One BiDi umożliwiający sterowanie bramami wjazdowymi i garażowymi.** System BiDi kompatybilny jest ze wszystkimi silnikami Nice do bram wjazdowych oraz garażowych, wykorzystującymi modułowy nadajnik OXI BD. Pilot umożliwia sprawdzenie w dowolnym momencie m.in. statusu bramy wjazdowej lub garażowej (diody LED odpowiednim kolorem sygnalizuje czy brama jest otwarta, zamknięta czy częściowo otwarta). Po raz pierwszy w automatyce domowej zastosowano technologię Near Field Communication (NFC), umożliwiającą bezpośrednią komunikację pilota ze smartfonem.

Piloty Era One BiDi są kompatybilne z drogą radiową Flor.

**Sterowanie radiowe Flor z kodem dynamicznie zmiennym o częstotliwości 433.92 MHz, 4,5 miliarda kombinacji:**

- 1 - i 2 - kanałowe FLO2RE, VR,
- 4 - kanałowe FLO4RE,
- 1 - i 2 - kanałowe INTI.

**Sterowanie radiowe Flor nie jest kompatybilne ze sterowaniem radiowym Smilo.**

**Możliwość zastosowania w sterowaniach napędów do rolet i markiz.**

**Bezpieczeństwo użytkownika:** kod dynamicznie zmienny daje wysoki poziom bezpieczeństwa użytkownika, kod niemożliwy do skopiowania.

**Sterowanie Flor:** zasięg do 200 m z anteną ABFKIT/ABF w terenie otwartym.

**Lampa sygnalizacyjna ELDC, 12 V (BLUEBUS) i 24 V z wbudowaną anteną 433.92 MHz.**

**Fotokomórki EPMB do montażu zewnętrznego w technologii BLUEBUS.** Fotokomórki mogą pracować na dwóch poziomach zasięgu - do 15 m i do 30 m.

**Fotokomórki BF do montażu zewnętrznego.** Technologia przekaźnikowa BF stosowana do urządzeń z klasycznym wejściem FOTO/STOP. Fotokomórki mogą pracować na dwóch poziomach zasięgu - do 15 m i do 30 m.

**Sterownik elektroniczny Nice IT4WIFI,** przeznaczony do zdalnego sterowania automatyką domową z dowolnego miejsca na świecie, za pośrednictwem telefonu komórkowego. Moduł współdziała z aplikacją Nice IT4WIFI, którą można pobrać bezpłatnie z App Store oraz Google Play.

## KLAMKI I UCHWYTY DO BRAM GARAŻOWYCH

**Zamek zatrzaskowy wyposażony w jednostronną wkładkę patentową. Możliwość obsługi od strony zewnętrznej (3 klucze), jak i wewnętrznej (zasuwka).**

**Od strony zewnętrznej** klamka z szyldem wykonane z tworzywa sztucznego w kolorze czarnym, satynowanym lub starego złota.

**Od strony wewnętrznej** uchwyt z tworzywa sztucznego w kolorze czarnym.

Zamek standardowo montowany po lewej stronie bramy – patrząc od zewnątrz w drugiej sekcji od dołu. W bramach ręcznych oraz automatycznych montowany jako opcja dodatkowa. Konieczny w przypadku wysprzęglania awaryjnego z zewnątrz.

**Uchwyty dwustronne (opcja dodatkowa)** montowane w dolnej sekcji bramy. Dostępne w kolorze czarnym, satynowanym lub starego złota. Od wewnątrz kolor czarny.



**Nice** Steel Classic NSC - Segmentowe bramy przemysłowe

Nice Steel Micro – Segmentowe bramy przemysłowe

Nice Steel Basic - Segmentowe bramy przemysłowe



# Nice Steel Classic NSC/Steel Micro NSM

## ręczne kolory standardowe

### Charakterystyka bram:

- Segmentowa brama przemysłowa stalowa z tłoczeniem wąskim NSC
- Segmentowa brama przemysłowa stalowa z V-profilowaniem NSM

### Konstrukcja płaszczka bramy:

- Segmenty o wysokości 610 mm oraz 732 mm
- Ściany sekcji z blach stalowych o grubości 0,5 mm, ocynkowanych ogniowo, powleczonych poliestrem,
- Okucia boczne sekcji ocynkowane i pomalowane na kolor biały,
- Wypełnienie 40 mm bezfreonowa pianka poliuretanowa,
- Waga:
  - bramy o szerokości do 4750 mm: 13 kg/m<sup>2</sup>,
  - bramy o szerokości powyżej 4750 mm: 13,5 kg/m<sup>2</sup>,
- Wzór przetłoczeń: NSC – poziome wąskie, NSM – V-profilowanie,
- Faktura z zewnątrz: NSC – Stucco, NSM – gładka,
- Faktura wewnątrz: NSC – Stucco, NSM – Stucco,

### Profile usztywniające:

- Stosowane w bramach o szerokości powyżej 4750 mm
- Liczba profili usztywniających zależy od wymiaru i konfiguracji bramy

### System prowadzenia:

- Konstrukcja stalowa, ocynkowana ogniowo,
- Sprężyny skrętne testowane na min. 25.000 cykli,
- Brama otwierana ręcznie wyposażona w linkę i uchwyt dwustronny,
- Standardowo 2 kątowniki perforowane 40x40x3000 mm (oprócz prowadzenia VL, VL-S i VL-K),
- Prowadzenie: Standard NP

### Zabezpieczenia:

- Rygiel ręczny,
- Zabezpieczenie w przypadku pęknięcia sprężyn,
- Zabezpieczenie w przypadku pęknięcia linek,

### Kolory:

- Kolor od zewnątrz: Grupa Kolorów Standardowych
- Kolor od wewnątrz: Biel (zbliżony do RAL 9010).

### Pozostałe wymiary i modele dostępne na zapytanie.

#### Opcje dodatkowe str. 94-96

<sup>1</sup> W zakresie wysokości 1800 x 2210 mm ilość sekcji: 3, Max ilość sekcji IP: 2

#### Kolory standardowe:

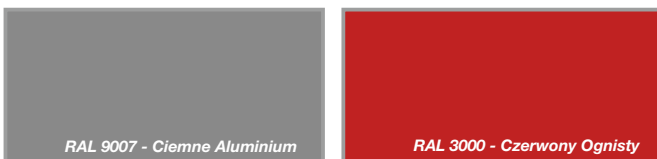
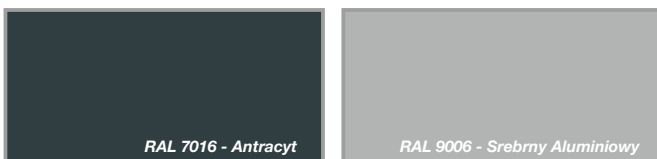

### NICE STEEL CLASSIC NSC / STEEL MICRO NSM - ceny netto

Podział przy max wysokości:	Ilość sekcji	Max ilość sekcji IP	Wysokość (mm)	Szerokość (mm)			
				2250	2260-2500	2510-2750	2760-3000
do wys. 2948 mm	4	3	2250 <sup>1</sup>	3 230	3 430	3 600	3 810
			2260-2375	3 250	3 440	3 630	3 840
			2380-2500	3 330	3 540	3 740	3 950
			2510-2625	3 470	3 670	3 850	4 060
			2630-2750	3 540	3 750	3 960	4 190
			2760-2875	3 640	3 850	4 060	4 260
do wys. 3680 mm	5	4	2880-3000	3 960	4 120	4 240	4 450
			3010-3125	4 060	4 330	4 520	4 730
			3130-3250	4 160	4 410	4 640	4 890
			3260-3375	4 020	4 480	4 730	5 020
			3380-3500	4 450	4 670	4 830	5 170
			3510-3625	4 540	4 730	4 930	5 270
do wys. 4412 mm	6	5	3630-3750	4 820	5 000	5 280	5 550
			3760-3875	4 550	5 130	5 380	5 660
			3880-4000	4 650	5 180	5 480	5 850
			4010-4125	4 720	5 350	5 580	5 930
			4130-4250	5 030	5 520	5 940	6 170
			4260-4375	5 130	5 490	5 860	6 250
			4380-4500	5 300	5 660	6 010	6 420
			4510-4625	5 380	5 960	6 520	6 750
			4630-4750	5 470	6 070	6 640	6 860
			4760-4875	5 550	6 140	6 730	6 950
do wys. 4412 mm	7	6	4880-5000	5 630	6 210	6 760	7 310

Ilość okien w sekcji IP		2			
Max. ilość okien L2/L3/R10/kratek wentyl. w sekcji		2			
Max. ilość okien L1 w sekcji		1			
Dopłata za przeszklenie sekcją IP	IP-1 Sekcja IP anodowana z pojedynczą szybą <sup>3</sup>	410	440	510	540
	IP-2 Sekcja IP anodowana z pojedynczą szybą ASC <sup>4</sup>	630	660	780	830
	IP-3 Sekcja IP anodowana z podwójną szybą <sup>3</sup>	540	590	680	730
	IP-4 Sekcja IP anodowana z podwójną szybą ASC <sup>4</sup>	820	900	1 020	1 110
	IP-5 Sekcja IP anodowana z blachą perforowaną <sup>5,6</sup>	620	690	780	850
	IP-6 Sekcja IP anodowana z siatką aluminiową <sup>5,6</sup>	720	800	900	980
	IP-7 Sekcja anodowana z aluminiową blachą perforowaną (otwory okrągłe o średnicy 10 mm) <sup>6</sup>	960	1 070	1 210	1 310
	IP-8 Sekcja anodowana z przegrodą termiczną z podwójną szybą <sup>3</sup>	1 010	1 090	1 260	1 340
	IP-9 Sekcja anodowana z przegrodą termiczną z podwójną szybą ASC <sup>4</sup>	1 510	1 670	1 890	2 050

<sup>2</sup> W bramach o szerokości B > 6000 mm ilość sekcji IP/sekcji z oknami powyżej 1 szt. na zapytanie.

<sup>3</sup> Tylko jako sekcja środkowa lub górna zamontowana w bramie.

<sup>4</sup> Szyba ASC o podwyższonej odporności na zarysowania. Tylko jako sekcja środkowa lub górna zamontowana w bramie.

<sup>5</sup> Blacha stalowa 1 mm. Otwory 10 x 10 mm rozmieszczone co 8 mm

<sup>6</sup> Rama sekcji IP anodowana - wypełnienie lakierowane w kolorze RAL 9006. Rama sekcji IP lakierowana - wypełnienie lakierowane w tym samym kolorze.

**UWAGA.** Pogrubioną czcionką w tabeli cenowej oznaczone są bramy o powierzchni > 32 m<sup>2</sup> (wał 1 ¼ cala)

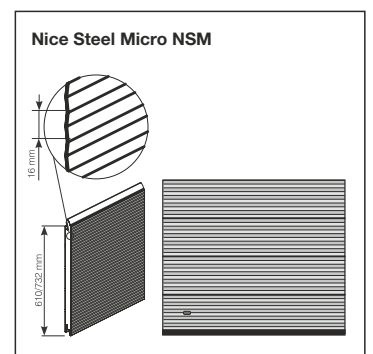
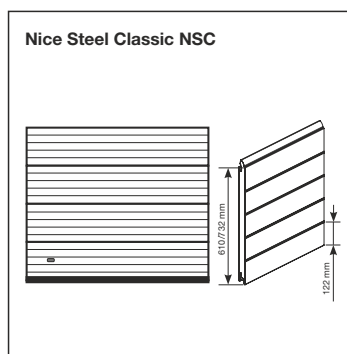

# Segmentowa brama przemysłowa z przetłoczeniem wąskim lub V-profilowaniem

Szerokość (mm)

Wysokość (mm)	3010-3250	3260-3500	3510-3750	3760-4000	4010-4250	4260-4500	4510-4750	4760-5000	5010-5250	5260-5500	5510-5750	5760-6000	6010-6250	6260-6500	6510-6750	6760-7000
2250'	3 990	4 190	4 360	4 550	4 730	5 030	5 300	5 700	6 130	6 380	6 550	7 000	7 430	7 950	8 150	8 510
2260-2375	4 030	4 220	4 400	4 610	4 820	5 090	5 370	5 760	6 140	6 460	6 640	7 050	7 520	8 110	8 490	9 030
2380-2500	4 140	4 340	4 520	4 810	5 070	5 310	5 540	5 890	6 320	6 620	6 860	7 260	8 020	8 710	8 910	9 290
2510-2625	4 270	4 470	4 670	4 930	5 210	5 480	5 690	6 110	6 590	6 840	7 030	7 460	8 120	8 920	9 130	9 500
2630-2750	4 400	4 610	4 820	5 120	5 400	5 630	5 860	6 280	6 770	7 080	7 310	8 090	8 680	9 170	9 430	9 850
2760-2875	4 540	4 780	5 020	5 270	5 540	5 770	6 030	6 450	6 940	7 420	7 800	8 350	8 870	9 500	9 740	10 190
2880-3000	4 710	5 000	5 280	5 560	5 860	6 130	6 410	7 010	7 620	8 120	8 530	8 990	9 410	10 050	10 370	10 940
3010-3125	4 950	5 230	5 520	5 760	6 000	6 280	6 580	7 320	8 080	8 500	8 820	9 340	9 710	10 310	10 610	11 180
3130-3250	5 160	5 400	5 630	5 940	6 250	6 550	6 810	7 500	8 250	8 680	9 010	9 590	9 950	10 520	10 860	11 450
3260-3375	5 280	5 590	5 870	6 140	6 410	6 810	7 230	7 810	8 460	8 870	9 190	9 810	10 160	10 760	11 070	11 670
3380-3500	5 490	5 690	6 000	6 270	6 550	7 030	7 490	8 210	8 960	9 250	9 380	10 000	10 480	11 180	11 460	12 020
3510-3625	5 590	5 870	6 130	6 410	6 670	7 110	7 560	8 300	9 120	9 510	9 840	10 190	10 660	11 380	11 800	12 520
3630-3750	5 800	6 080	6 350	6 630	6 910	7 360	7 780	8 600	9 510	9 990	10 330	10 890	11 280	11 980	12 470	13 330
3760-3875	5 930	6 210	6 480	6 890	7 280	7 670	8 060	8 840	9 680	10 160	10 500	11 070	11 700	12 620	12 940	13 630
3880-4000	6 170	6 430	6 720	7 000	7 620	7 970	8 290	9 100	10 030	10 420	10 680	11 270	11 900	12 810	13 150	13 840
4010-4125	6 280	6 580	6 840	7 310	7 770	8 220	8 650	9 360	10 190	10 800	11 270	11 460	12 140	13 020	13 370	14 070
4130-4250	6 390	6 720	7 000	7 460	7 910	8 420	8 880	9 590	10 420	11 010	11 450	11 700	12 310	13 230	13 840	14 770
4260-4375	6 500	7 050	7 530	7 940	8 350	8 720	9 030	9 760	10 590	11 130	11 510	12 730	13 670	13 820	14 200	14 960
4380-4500	6 830	7 290	7 760	8 120	8 490	9 010	9 480	10 210	11 070	11 620	12 010	12 490	13 840	14 850	15 340	16 300
4510-4625	6 940	7 420	7 880	8 290	8 700	9 170	9 650	10 470	11 390	12 070	12 620	13 260	13 960	15 060	15 720	<b>18 240</b>
4630-4750	7 070	7 530	7 990	8 500	9 010	9 400	9 790	10 730	11 630	12 380	13 000	13 790	14 330	15 260	17 710	<b>18 490</b>
4760-4875	7 180	7 770	8 330	8 750	9 150	9 570	9 960	10 890	11 910	12 620	13 180	13 990	15 030	16 460	<b>17 940</b>	<b>18 740</b>
4880-5000	7 470	7 970	8 460	8 880	9 300	9 700	10 100	11 010	12 070	12 790	13 360	14 610	15 920	<b>17 940</b>	<b>18 190</b>	<b>19 330</b>

3

4

5

6<sup>2</sup>

7<sup>2</sup>

3

4

5

6<sup>2</sup>

7<sup>2</sup>

2

3

4<sup>2</sup>

5<sup>2</sup>

IP-1	570	600	680	700	740	1 000	1 030	1 080	1 110	1 190	1 350	1 380	1 900	1 960	2 050	2 100
IP-2	870	920	1 040	1 070	1 120	1 580	1 460	1 510	1 560	2 230	2 360	2 410	3 020	3 090	3 240	3 330
IP-3	780	840	920	960	1 020	1 210	1 290	1 350	1 400	1 500	1 540	1 600	1 990	2 060	2 150	2 220
IP-4	1 190	1 260	1 380	1 460	1 550	1 900	1 870	1 950	2 040	2 530	2 650	2 740	3 190	3 290	3 450	3 550
IP-5	920	960	1 050	1 120	1 190	1 460	1 440	1 500	1 560	1 940	2 030	2 100	2 450	2 530	2 640	2 720
IP-6	1 050	1 110	1 210	1 290	1 370	1 680	1 660	1 720	1 800	2 230	2 330	2 410	2 810	2 900	3 030	3 120
IP-7	1 410	1 490	1 630	1 730	1 830	2 250	2 220	2 310	2 410	2 980	3 120	3 230	3 770	3 890	4 070	4 190
IP-8	1 450	1 550	1 690	1 780	1 890	2 240	2 390	2 490	2 600							
IP-9	2 200	2 330	2 550	2 700	2 860	3 520	3 460	3 610	3 770							

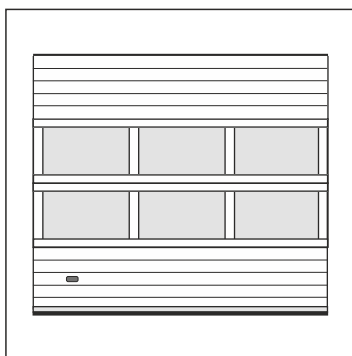

Brama NSC z sekcjami IP (opcja)

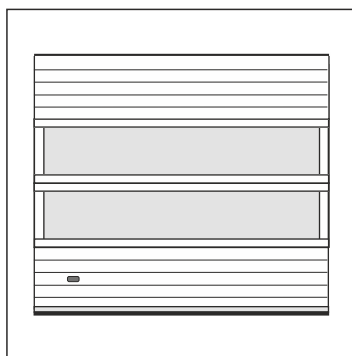

Brama NSC z sekcjami IP bez słupków (opcja)

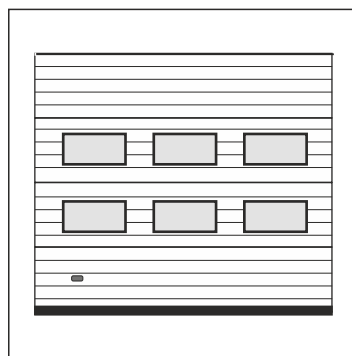

Brama NSC z oknami L2 (opcja)

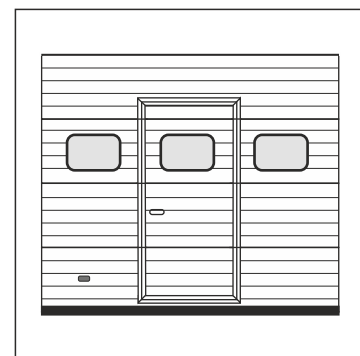

Brama NSC z drzwiami serwisowymi i oknami R10 (opcja)

# Nice Steel Classic NSC/Steel Micro NSM z zestawem automatyki - tryb pracy TOTMAN

NICE STEEL CLASSIC NSC / STEEL MICRO NSM - ceny netto

## Charakterystyka bram:

- Segmentowa brama przemysłowa stalowa z tłoczeniem wąskim NSC
- Segmentowa brama przemysłowa stalowa z V-profilowaniem NSM

## Konstrukcja płaszczka bramy:

- Segmenty o wysokości 610 mm oraz 732 mm
- Ściany sekcji z blach stalowych o grubości 0,5 mm, ocynkowanych ogniowo, powleczonych poliestrem,
- Okucia boczne sekcji ocynkowane i pomalowane na kolor biały,
- Wypełnienie 40 mm bezfreonowa pianka poliuretanowa,
- Waga:
  - bramy o szerokości do 4750 mm: 13 kg/m<sup>2</sup>,
  - bramy o szerokości powyżej 4750 mm: 13,5 kg/m<sup>2</sup>,
- Wzór przetłoczeń: NSC – poziome wąskie, NSM – V-profilowanie,
- Faktura z zewnątrz: NSC – Stucco, NSM – gładka,
- Faktura wewnątrz: NSC – Stucco, NSM – Stucco,

## Profile usztywniające:

- Stosowane w bramach o szerokości powyżej 4750 mm
- Liczba profili usztywniających zależy od wymiaru i konfiguracji bramy

## System prowadzenia:

- Konstrukcja stalowa, ocynkowana ogniowo,
- Sprężyny skrętne testowane na min. 25.000 cykli,
- Brama otwierana ręcznie wyposażona w linkę i uchwyt dwustronny,
- Standardowo 2 kątowniki perforowane 40x40x3000 mm (oprócz prowadzenia VL, VL-S i VL-K),
- Prowadzenie: Standard NP

## Zabezpieczenia:

- Rygiel ręczny,
- Zabezpieczenie w przypadku pęknięcia sprężyn,
- Zabezpieczenie w przypadku pęknięcia linek,

## Kolory:

- Kolor od zewnątrz: Grupa Kolorów Standardowych
- Kolor od wewnątrz: Biel (zbliżony do RAL 9010).

## Pozostałe wymiary i modele dostępne na zapytanie.

### Opcje dodatkowe str. 94-96

<sup>1</sup> W zakresie wysokości 1800 x 2210 mm ilość sekcji: 3, Max ilość sekcji IP: 2

## Kolory standardowe:

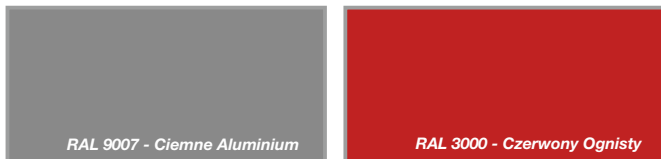

Podział przy max wysokości:	Ilość sekcji	Max ilość sekcji IP	Wysokość (mm)	Szerokość (mm)			
				2250	2260-2500	2510-2750	2760-3000
do wys. 2948 mm	4	3	2250 <sup>1</sup>	5 080	5 280	5 450	5 660
			2260-2375	5 100	5 290	5 480	5 690
			2380-2500	5 180	5 390	5 590	5 800
			2510-2625	5 320	5 520	5 700	5 910
			2630-2750	5 390	5 600	5 810	6 040
do wys. 3680 mm	5	4	2760-2875	5 490	5 700	5 910	6 110
			2880-3000	5 810	5 970	6 090	6 300
			3010-3125	5 910	6 180	6 370	6 580
			3130-3250	6 010	6 260	6 490	6 740
			3260-3375	5 870	6 330	6 580	6 870
do wys. 4412 mm	6	5	3380-3500	6 300	6 520	6 680	7 020
			3510-3625	6 390	6 580	6 780	7 120
			3630-3750	6 670	6 850	7 130	7 400
			3760-3875	6 400	6 980	7 230	7 510
			3880-4000	6 500	7 030	7 330	7 700
			4010-4125	6 570	7 200	7 430	7 780
			4130-4250	6 880	7 370	7 790	8 020
			4260-4375	6 980	7 340	7 710	8 100
			4380-4500	7 150	7 510	7 860	8 270
7	6	4510-4625	7 230	7 810	8 370	8 600	
		4630-4750	7 320	7 920	8 490	8 710	
		4760-4875	7 400	7 990	8 580	8 800	
		4880-5000	7 480	8 060	8 610	9 160	

Ilość okien w sekcji IP		2			
Max. ilość okien L2/L3/R10/kratek wentyl. w sekcji		2			
Max. ilość okien L1 w sekcji		1			
Dopłata za przeszklenie sekcją IP	IP-1 Sekcja IP anodowana z pojedynczą szybą <sup>3</sup>	410	440	510	540
	IP-2 Sekcja IP anodowana z pojedynczą szybą ASC <sup>4</sup>	630	660	780	830
	IP-3 Sekcja IP anodowana z podwójną szybą <sup>3</sup>	540	590	680	730
	IP-4 Sekcja IP anodowana z podwójną szybą ASC <sup>4</sup>	820	900	1 020	1 110
	IP-5 Sekcja IP anodowana z blachą perforowaną <sup>5,6</sup>	620	690	780	850
	IP-6 Sekcja IP anodowana z siatką aluminiową <sup>5,6</sup>	720	800	900	980
	IP-7 Sekcja anodowana z aluminiową blachą perforowaną (otwory okrągłe o średnicy 10 mm) <sup>6</sup>	960	1 070	1 210	1 310
	IP-8 Sekcja anodowana z przegrodą termiczną z podwójną szybą <sup>3</sup>	1 010	1 090	1 260	1 340
	IP-9 Sekcja anodowana z przegrodą termiczną z podwójną szybą ASC <sup>4</sup>	1 510	1 670	1 890	2 050

<sup>2</sup> W bramach o szerokości B > 6000 mm ilość sekcji IP/sekcji z oknami powyżej 1 szt. na zapytanie.

<sup>3</sup> Tylko jako sekcja środkowa lub górna zamontowana w bramie.

<sup>4</sup> Szyba ASC o podwyższonej odporności na zarysowania. Tylko jako sekcja środkowa lub górna zamontowana w bramie.

<sup>5</sup> Blacha stalowa 1 mm. Otwory 10 x 10 mm rozmieszczone co 8 mm

<sup>6</sup> Rama sekcji IP anodowana - wypełnienie lakierowane w kolorze RAL 9006. Rama sekcji IP lakierowana - wypełnienie lakierowane w tym samym kolorze.

**UWAGA.** Pogrubioną czcionką w tabeli cenowej oznaczone są bramy o powierzchni > 32 m<sup>2</sup> (wał 1 ¼ cala)

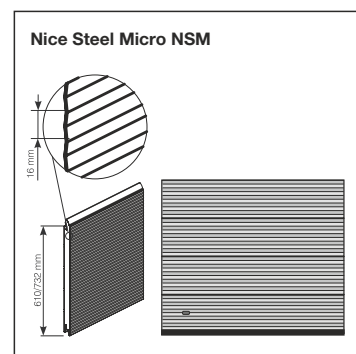
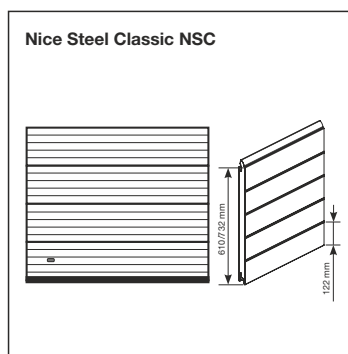



# Segmentowa brama przemysłowa z przetłoczeniem wąskim lub V-profilowaniem

Szerokość (mm)

Wysokość (mm)	3010-3250	3260-3500	3510-3750	3760-4000	4010-4250	4260-4500	4510-4750	4760-5000	5010-5250	5260-5500	5510-5750	5760-6000	6010-6250	6260-6500	6510-6750	6760-7000
2250'	5 840	6 040	6 210	6 400	6 580	6 880	7 150	7 550	7 980	8 230	8 400	8 850	9 280	9 800	10 000	10 360
2260-2375	5 880	6 070	6 250	6 460	6 670	6 940	7 220	7 610	7 990	8 310	8 490	8 900	9 370	9 960	10 340	10 880
2380-2500	5 990	6 190	6 370	6 660	6 920	7 160	7 390	7 740	8 170	8 470	8 710	9 110	9 870	10 560	10 760	11 140
2510-2625	6 120	6 320	6 520	6 780	7 060	7 330	7 540	7 960	8 440	8 690	8 880	9 310	9 970	10 770	10 980	11 350
2630-2750	6 250	6 460	6 670	6 970	7 250	7 480	7 710	8 130	8 620	8 930	9 160	9 940	10 530	11 020	11 280	11 700
2760-2875	6 390	6 630	6 870	7 120	7 390	7 620	7 880	8 300	8 790	9 270	9 650	10 200	10 720	11 350	11 590	12 040
2880-3000	6 560	6 850	7 130	7 410	7 710	7 980	8 260	8 860	9 470	9 970	10 380	10 840	11 260	11 900	12 220	12 790
3010-3125	6 800	7 080	7 370	7 610	7 850	8 130	8 430	9 170	9 930	10 350	10 670	11 190	11 560	12 160	12 460	13 030
3130-3250	7 010	7 250	7 480	7 790	8 100	8 400	8 660	9 350	10 100	10 530	10 860	11 440	11 800	12 370	12 710	13 300
3260-3375	7 130	7 440	7 720	7 990	8 260	8 660	9 080	9 660	10 310	10 720	11 040	11 660	12 010	12 610	12 920	13 720
3380-3500	7 340	7 540	7 850	8 120	8 400	8 880	9 340	10 060	10 810	11 100	11 230	11 850	12 330	13 030	13 510	14 070
3510-3625	7 440	7 720	7 980	8 260	8 520	8 960	9 410	10 150	10 970	11 360	11 690	12 040	12 510	13 430	13 850	14 570
3630-3750	7 650	7 930	8 200	8 480	8 760	9 210	9 630	10 450	11 360	11 840	12 180	12 740	13 330	14 030	14 520	15 380
3760-3875	7 780	8 060	8 330	8 740	9 130	9 520	9 910	10 690	11 530	12 010	12 350	13 120	13 750	14 670	14 990	15 680
3880-4000	8 020	8 280	8 570	8 850	9 470	9 820	10 140	10 950	11 880	12 270	12 530	13 320	13 950	14 860	15 200	15 890
4010-4125	8 130	8 430	8 690	9 160	9 620	10 070	10 500	11 210	12 040	12 650	13 320	13 510	14 190	15 070	15 420	16 120
4130-4250	8 240	8 570	8 850	9 310	9 760	10 270	10 730	11 440	12 270	13 060	13 500	13 750	14 360	15 280	15 890	16 820
4260-4375	8 350	8 900	9 380	9 790	10 200	10 570	10 880	11 610	12 440	13 180	13 560	14 780	15 720	15 870	16 250	17 010
4380-4500	8 680	9 140	9 610	9 970	10 340	10 860	11 330	12 060	13 120	13 670	14 060	14 540	15 890	16 900	17 390	18 350
4510-4625	8 790	9 270	9 730	10 140	10 550	11 020	11 500	12 520	13 440	14 120	14 670	15 310	16 010	17 110	17 770	20 290
4630-4750	8 920	9 380	9 840	10 350	10 860	11 250	11 640	12 780	13 680	14 430	15 050	15 840	16 380	17 310	19 760	20 540
4760-4875	9 030	9 620	10 180	10 600	11 000	11 420	12 010	12 940	13 960	14 670	15 230	16 040	17 080	18 510	19 990	20 790
4880-5000	9 320	9 820	10 310	10 730	11 150	11 550	12 150	13 060	14 120	14 840	15 410	16 660	17 970	19 990	20 240	21 380

- Zestaw automatyki z silnikiem NDCMB054 (70 Nm)
- Zestaw automatyki z silnikiem NDCM0199 (100 Nm)

	3			4			5			6 <sup>2</sup>			7 <sup>2</sup>			
	3			4			5			6 <sup>2</sup>			7 <sup>2</sup>			
	2			3			4 <sup>2</sup>			5 <sup>2</sup>						
IP-1	570	600	680	700	740	1 000	1 030	1 080	1 110	1 190	1 350	1 380	1 900	1 960	2 050	2 100
IP-2	870	920	1 040	1 070	1 120	1 580	1 460	1 510	1 560	2 230	2 360	2 410	3 020	3 090	3 240	3 330
IP-3	780	840	920	960	1 020	1 210	1 290	1 350	1 400	1 500	1 540	1 600	1 990	2 060	2 150	2 220
IP-4	1 190	1 260	1 380	1 460	1 550	1 900	1 870	1 950	2 040	2 530	2 650	2 740	3 190	3 290	3 450	3 550
IP-5	920	960	1 050	1 120	1 190	1 460	1 440	1 500	1 560	1 940	2 030	2 100	2 450	2 530	2 640	2 720
IP-6	1 050	1 110	1 210	1 290	1 370	1 680	1 660	1 720	1 800	2 230	2 330	2 410	2 810	2 900	3 030	3 120
IP-7	1 410	1 490	1 630	1 730	1 830	2 250	2 220	2 310	2 410	2 980	3 120	3 230	3 770	3 890	4 070	4 190
IP-8	1 450	1 550	1 690	1 780	1 890	2 240	2 390	2 490	2 600							
IP-9	2 200	2 330	2 550	2 700	2 860	3 520	3 460	3 610	3 770							

**Charakterystyka zestawu TOTMAN:**

- Silownik **NDCMB054**, SDN-70-24 EL lub **NDCM0199**, SD-100-24 EL (zależy od wymiaru bramy)
- Zasilanie 3 x 400 V (gniazdo 5-pinowe, 16A)
- Elektroniczne wyłączniki krańcowe**
- Średnica otworu na wał 1" (25,4 mm)

- Moment obrotowy 70 Nm (NDCMB054), 100 Nm (NDCM0199)
- Prędkość obrotowa 24 obr./min.
- Awaryjne otwieranie za pomocą łańcucha (5 mb w zestawie – efektywna długość 2,5 mb)
- Intensywność pracy ED: S3-60%

- Centrala sterująca **D-PRO ACTION**
- Stopień zabezpieczenia: silnik IP 54, centrala IP65
- Przewód łączący silnik z centralą (7 mb)
- Przewód z gniazdem CEE (1 mb)

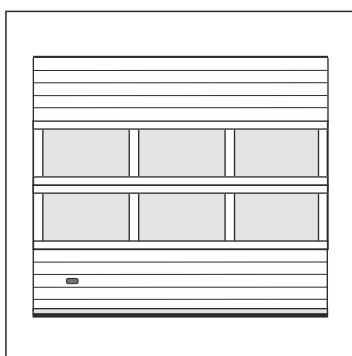

Brama NSC z sekcjami IP (opcja)

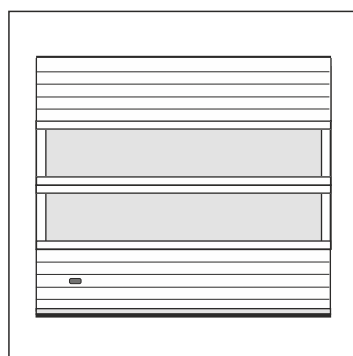

Brama NSC z sekcjami IP bez słupków (opcja)

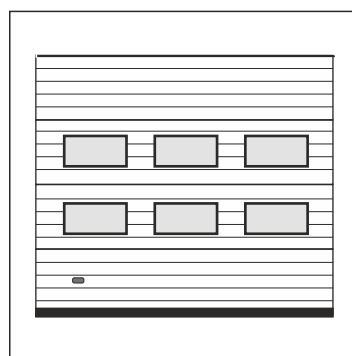

Brama NSC z oknami L2 (opcja)

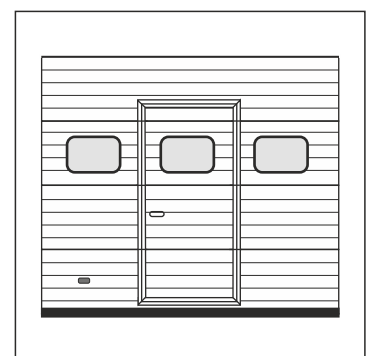

Brama NSC z drzwiami serwisowymi i oknami R10 (opcja)

# Nice Steel Classic NSC/Steel Micro NSM z zestawem automatyki - tryb pracy AUTOMAT

NICE STEEL CLASSIC NSC / STEEL MICRO NSM - ceny netto

## Charakterystyka bram:

- Segmentowa brama przemysłowa stalowa z tłoczeniem wąskim NSC
- Segmentowa brama przemysłowa stalowa z V-profilowaniem NSM

## Konstrukcja płaszczka bramy:

- Segmenty o wysokości 610 mm oraz 732 mm
- Ściany sekcji z blach stalowych o grubości 0,5 mm, ocynkowanych ogniowo, powleczonych poliestrem,
- Okucia boczne sekcji ocynkowane i pomalowane na kolor biały,
- Wypełnienie 40 mm bezfreonowa pianka poliuretanowa,
- Waga:
  - bramy o szerokości do 4750 mm: 13 kg/m<sup>2</sup>,
  - bramy o szerokości powyżej 4750 mm: 13,5 kg/m<sup>2</sup>,
- Wzór przetłoczeń: NSC – poziome wąskie, NSM – V-profilowanie,
- Faktura z zewnątrz: NSC – Stucco, NSM – gładka,
- Faktura wewnątrz: NSC – Stucco, NSM – Stucco,

## Profile usztywniające:

- Stosowane w bramach o szerokości powyżej 4750 mm
- Liczba profili usztywniających zależy od wymiaru i konfiguracji bramy

## System prowadzenia:

- Konstrukcja stalowa, ocynkowana ogniowo,
- Sprężyny skrętne testowane na min. 25.000 cykli,
- Brama otwierana ręcznie wyposażona w linkę i uchwyt dwustronny,
- Standardowo 2 kątowniki perforowane 40x40x3000 mm (oprócz prowadzenia VL, VL-S i VL-K),
- Prowadzenie: Standard NP

## Zabezpieczenia:

- Rygiel ręczny,
- Zabezpieczenie w przypadku pęknięcia sprężyn,
- Zabezpieczenie w przypadku pęknięcia linek,

## Kolory:

- Kolor od zewnątrz: Grupa Kolorów Standardowych
- Kolor od wewnątrz: Biel (zbliżony do RAL 9010).

## Pozostałe wymiary i modele dostępne na zapytanie.

### Opcje dodatkowe str. 94-96

<sup>1</sup> W zakresie wysokości 1800 x 2210 mm ilość sekcji: 3, Max ilość sekcji IP: 2

## Kolory standardowe:

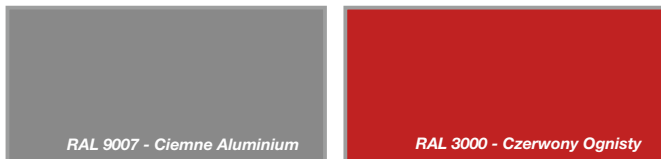

Podział przy max wysokości:	Ilość sekcji	Max ilość sekcji IP	Wysokość (mm)	Szerokość (mm)			
				2250	2260-2500	2510-2750	2760-3000
do wys. 2948 mm	4	3	2250 <sup>1</sup>	5 480	5 680	5 850	6 060
			2260-2375	5 500	5 690	5 880	6 090
			2380-2500	5 580	5 790	5 990	6 200
			2510-2625	5 720	5 920	6 100	6 310
			2630-2750	5 790	6 000	6 210	6 440
do wys. 3680 mm	5	4	2760-2875	5 890	6 100	6 310	6 510
			2880-3000	6 210	6 370	6 490	6 700
			3010-3125	6 310	6 580	6 770	6 980
			3130-3250	6 410	6 660	6 890	7 140
			3260-3375	6 270	6 730	6 980	7 270
do wys. 4412 mm	6	5	3380-3500	6 700	6 920	7 080	7 420
			3510-3625	6 790	6 980	7 180	7 520
			3630-3750	7 070	7 250	7 530	7 800
			3760-3875	6 800	7 380	7 630	7 910
			3880-4000	6 900	7 430	7 730	8 100
			4010-4125	6 970	7 600	7 830	8 180
			4130-4250	7 280	7 770	8 190	8 420
			4260-4375	7 380	7 740	8 110	8 500
			4380-4500	7 550	7 910	8 260	8 670
			4510-4625	7 630	8 210	8 770	9 000
do wys. 4412 mm	7	6	4630-4750	7 720	8 320	8 890	9 110
			4760-4875	7 800	8 390	8 980	9 200
			4880-5000	7 880	8 460	9 010	9 560

Ilość okien w sekcji IP		2			
Max. ilość okien L2/L3/R10/kratek wentyl. w sekcji		2			
Max. ilość okien L1 w sekcji		1			
Dopłata za przeszklenie sekcją IP	IP-1 Sekcja IP anodowana z pojedynczą szybą <sup>3</sup>	410	440	510	540
	IP-2 Sekcja IP anodowana z pojedynczą szybą ASC <sup>4</sup>	630	660	780	830
	IP-3 Sekcja IP anodowana z podwójną szybą <sup>3</sup>	540	590	680	730
	IP-4 Sekcja IP anodowana z podwójną szybą ASC <sup>4</sup>	820	900	1 020	1 110
	IP-5 Sekcja IP anodowana z blachą perforowaną <sup>5,6</sup>	620	690	780	850
	IP-6 Sekcja IP anodowana z siatką aluminiową <sup>5,6</sup>	720	800	900	980
	IP-7 Sekcja anodowana z aluminiową blachą perforowaną (otwory okrągłe o średnicy 10 mm) <sup>6</sup>	960	1 070	1 210	1 310
	IP-8 Sekcja anodowana z przegrodą termiczną z podwójną szybą <sup>3</sup>	1 010	1 090	1 260	1 340
	IP-9 Sekcja anodowana z przegrodą termiczną z podwójną szybą ASC <sup>4</sup>	1 510	1 670	1 890	2 050

<sup>2</sup> W bramach o szerokości B > 6000 mm ilość sekcji IP/sekcji z oknami powyżej 1 szt. na zapytanie.

<sup>3</sup> Tylko jako sekcja środkowa lub górna zamontowana w bramie.

<sup>4</sup> Szyba ASC o podwyższonej odporności na zarysowania. Tylko jako sekcja środkowa lub górna zamontowana w bramie.

<sup>5</sup> Blacha stalowa 1 mm. Otwory 10 x 10 mm rozmieszczone co 8 mm

<sup>6</sup> Rama sekcji IP anodowana - wypełnienie lakierowane w kolorze RAL 9006. Rama sekcji IP lakierowana - wypełnienie lakierowane w tym samym kolorze.

**UWAGA.** Pogrubioną czcionką w tabeli cenowej oznaczone są bramy o powierzchni > 32 m<sup>2</sup> (wał 1 ¼ cala)

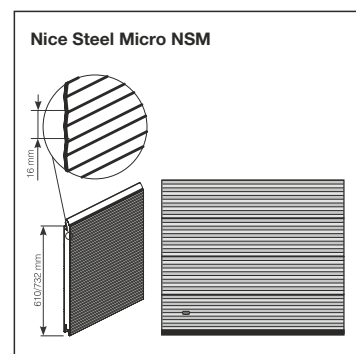
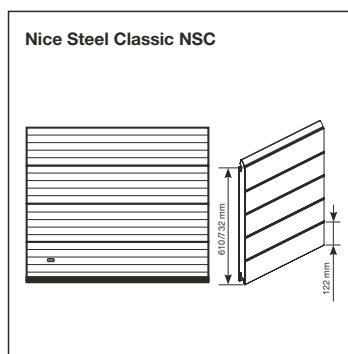

# Segmentowa brama przemysłowa z przetłoczeniem wąskim lub V-profilowaniem

Szerokość (mm)

Wysokość (mm)	3010-3250	3260-3500	3510-3750	3760-4000	4010-4250	4260-4500	4510-4750	4760-5000	5010-5250	5260-5500	5510-5750	5760-6000	6010-6250	6260-6500	6510-6750	6760-7000
2250'	6 240	6 440	6 610	6 800	6 980	7 280	7 550	7 950	8 380	8 630	8 800	9 250	9 680	10 200	10 400	10 760
2260-2375	6 280	6 470	6 650	6 860	7 070	7 340	7 620	8 010	8 390	8 710	8 890	9 300	9 770	10 360	10 740	11 280
2380-2500	6 390	6 590	6 770	7 060	7 320	7 560	7 790	8 140	8 570	8 870	9 110	9 510	10 270	10 960	11 160	11 540
2510-2625	6 520	6 720	6 920	7 180	7 460	7 730	7 940	8 360	8 840	9 090	9 280	9 710	10 370	11 170	11 380	11 750
2630-2750	6 650	6 860	7 070	7 370	7 650	7 880	8 110	8 530	9 020	9 330	9 560	10 340	10 930	11 420	11 680	12 100
2760-2875	6 790	7 030	7 270	7 520	7 790	8 020	8 280	8 700	9 190	9 670	10 050	10 600	11 120	11 750	11 990	12 440
2880-3000	6 960	7 250	7 530	7 810	8 110	8 380	8 660	9 260	9 870	10 370	10 780	11 240	11 660	12 300	12 620	13 190
3010-3125	7 200	7 480	7 770	8 010	8 250	8 530	8 830	9 570	10 330	10 750	11 070	11 590	11 960	12 560	12 860	13 430
3130-3250	7 410	7 650	7 880	8 190	8 500	8 800	9 060	9 750	10 500	10 930	11 260	11 840	12 200	12 770	13 110	13 700
3260-3375	7 530	7 840	8 120	8 390	8 660	9 060	9 480	10 060	10 710	11 120	11 440	12 060	12 410	13 010	13 320	14 120
3380-3500	7 740	7 940	8 250	8 520	8 800	9 280	9 740	10 460	11 210	11 500	11 630	12 250	12 730	13 430	13 910	14 470
3510-3625	7 840	8 120	8 380	8 660	8 920	9 360	9 810	10 550	11 370	11 760	12 090	12 440	12 910	13 830	14 250	14 970
3630-3750	8 050	8 330	8 600	8 880	9 160	9 610	10 030	10 850	11 760	12 240	12 580	13 140	13 730	14 430	14 920	15 780
3760-3875	8 180	8 460	8 730	9 140	9 530	9 920	10 310	11 090	11 930	12 410	12 750	13 520	14 150	15 070	15 390	16 080
3880-4000	8 420	8 680	8 970	9 250	9 870	10 220	10 540	11 350	12 280	12 670	12 930	13 720	14 350	15 260	15 600	16 290
4010-4125	8 530	8 830	9 090	9 560	10 020	10 470	10 900	11 610	12 440	13 050	13 720	13 910	14 590	15 470	15 820	16 520
4130-4250	8 640	8 970	9 250	9 710	10 160	10 670	11 130	11 840	12 670	13 460	13 900	14 150	14 760	15 680	16 290	17 220
4260-4375	8 750	9 300	9 780	10 190	10 600	10 970	11 280	12 010	12 840	13 580	13 960	15 180	16 120	16 270	16 650	17 410
4380-4500	9 080	9 540	10 010	10 370	10 740	11 260	11 730	12 460	13 520	14 070	14 460	14 940	16 290	17 300	17 790	18 750
4510-4625	9 190	9 670	10 130	10 540	10 950	11 420	11 900	12 920	13 840	14 520	15 070	15 710	16 410	17 510	18 170	20 690
4630-4750	9 320	9 780	10 240	10 750	11 260	11 650	12 040	13 180	14 080	14 830	15 450	16 240	16 780	17 710	20 160	20 940
4760-4875	9 430	10 020	10 580	11 000	11 400	11 820	12 410	13 340	14 360	15 070	15 630	16 440	17 480	18 910	20 390	21 190
4880-5000	9 720	10 220	10 710	11 130	11 550	11 950	12 550	13 460	14 520	15 240	15 810	17 060	18 370	20 390	20 640	21 780

Zestaw automatyki z silnikiem NDCMB054 (70 Nm)

Zestaw automatyki z silnikiem NDCM0199 (100 Nm)

	3			4			5			6 <sup>2</sup>			7 <sup>2</sup>			
	3			4			5			6 <sup>2</sup>			7 <sup>2</sup>			
	2		3			4 <sup>2</sup>			5 <sup>2</sup>							
IP-1	570	600	680	700	740	1 000	1 030	1 080	1 110	1 190	1 350	1 380	1 900	1 960	2 050	2 100
IP-2	870	920	1 040	1 070	1 120	1 580	1 460	1 510	1 560	2 230	2 360	2 410	3 020	3 090	3 240	3 330
IP-3	780	840	920	960	1 020	1 210	1 290	1 350	1 400	1 500	1 540	1 600	1 990	2 060	2 150	2 220
IP-4	1 190	1 260	1 380	1 460	1 550	1 900	1 870	1 950	2 040	2 530	2 650	2 740	3 190	3 290	3 450	3 550
IP-5	920	960	1 050	1 120	1 190	1 460	1 440	1 500	1 560	1 940	2 030	2 100	2 450	2 530	2 640	2 720
IP-6	1 050	1 110	1 210	1 290	1 370	1 680	1 660	1 720	1 800	2 230	2 330	2 410	2 810	2 900	3 030	3 120
IP-7	1 410	1 490	1 630	1 730	1 830	2 250	2 220	2 310	2 410	2 980	3 120	3 230	3 770	3 890	4 070	4 190
IP-8	1 450	1 550	1 690	1 780	1 890	2 240	2 390	2 490	2 600							
IP-9	2 200	2 330	2 550	2 700	2 860	3 520	3 460	3 610	3 770							

### Charakterystyka zestawu AUTOMAT (IMPULS):

- Silownik **NDCMB054**, SDN-70-24 EL lub **NDCM0199**, SD-100-24 EL (zależy od wymiaru bramy)
- Zasilanie 3 x 400 V (gniazdo 5-pinowe, 16A)
- **Elektroniczne wyłączniki krańcowe**
- Średnica otworu na wał 1" (25,4 mm)
- Moment obrotowy 70 Nm (NDCMB054), 100 Nm (NDCM0199)

- Prędkość obrotowa 24 obr/min.
- Awaryjne otwieranie za pomocą łańcucha (5 mb w zestawie – efektywna długość 2,5 mb)
- Intensywność pracy ED: S3-60%
- Centrala sterująca **D-PRO ACTION**
- Stopień zabezpieczenia: silnik IP 54, centrala IP65
- Przewód łączący silnik z centralą (7 mb)
- Przewód z gniazdem CEE (1 mb)

- 5-cio żyłowy kabel spiralny
- **Krawędziowe zabezpieczenie optyczne** (para fotokomórek o średnicy 11,5 mm)
- **Czujnik SBA regulacji położenia dolnego bramy** (NDA012), spełnia również funkcję puszki przyłączeniowej
- Odbojniki PCV listwy krawędziowej

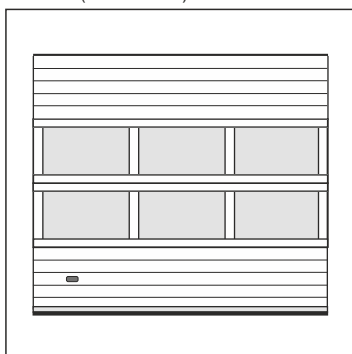

Brama NSC z sekcjami IP (opcja)

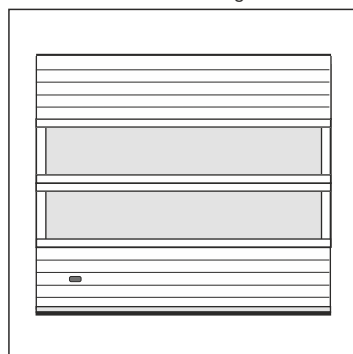

Brama NSC z sekcjami IP bez słupków (opcja)

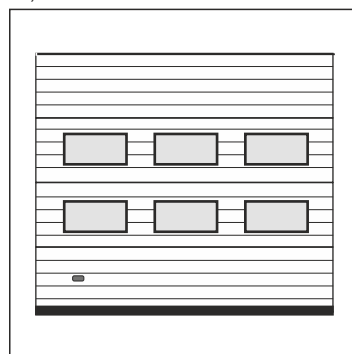

Brama NSC z oknami L2 (opcja)

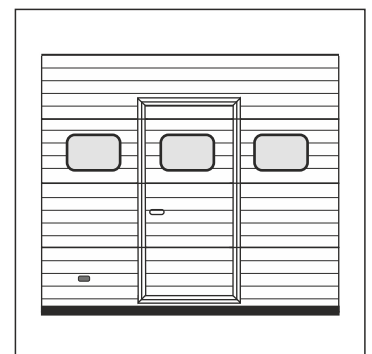

Brama NSC z drzwiami serwisowymi i oknami R10 (opcja)

# Nice Steel Basic NSB ręczne kolory standardowe

## Charakterystyka bram:

- Segmentowa brama przemysłowa stalowa z tłoczeniem wąskim

## Konstrukcja płaszczu bramy:

- Segmenty o wysokości 610 mm oraz 732 mm,
- Ściany sekcji z blach stalowych o grubości 0,5 mm, ocynkowanych ogniowo, powleczonych poliestrem,
- Okucia boczne sekcji ocynkowane (w kolorze ocynku),
- Typ zawiasów jak w bramie garażowej,
- Wypełnienie 40 mm bezfreonowa pianka poliuretanowa,
- Waga 13 kg/m<sup>2</sup>,
- Wzór – przetłoczenia wąskie poziome,
- Faktura z zewnątrz Stucco,
- Faktura wewnątrz Stucco,

## System prowadzenia:

- Konstrukcja stalowa, ocynkowana ogniowo,
- Sprężyny skrętne testowane na min. 25.000 cykli,
- Brama otwierana ręcznie wyposażona w linkę i uchwyt dwustronny,
- Prowadzenie bez poprzeczki montażowej na prowadnicach poziomych (możliwe zamówienie jako opcja dodatkowa),
- Standardowo 2 kątowniki perforowane 30x30x2000 mm,
- Prowadzenie: Standard NP

## Zabezpieczenia:

- Rygiel ręczny,
- Zabezpieczenie w przypadku pęknięcia sprężyn,
- Zabezpieczenie w przypadku pęknięcia linek,

## Kolory:

- Kolor od zewnątrz: Grupa Kolorów Standardowych
- Kolor od wewnątrz: Biel (zbliżony do RAL 9010).

<sup>1</sup> W zakresie wysokości 1800 x 2210 mm ilość sekcji 3, Max ilość sekcji IP: 2

Dostępne opcje dodatkowe: strony 94-96

## Kolory standardowe:



## Segmentowe bramy przemysłowe z tłoczeniem płaskim NICE STEEL BASIC NSB - ceny netto

Podział przy max wysokości:	Ilość sekcji	Max ilość sekcji IP	Wysokość (mm)	Szerokość (mm)							
				2250	2260-2500	2510-2750	2760-3000	3010-3250	3260-3500	3510-3750	3760-4000
do wys. 2948 mm	4	3	2250 <sup>1</sup>	2 820	3 000	3 160	3 320	3 470	3 710	3 940	4 120
			2260-2375	2 820	3 020	3 180	3 360	3 520	3 730	3 960	4 150
			2380-2500	2 920	3 130	3 310	3 480	3 550	3 900	4 090	4 290
			2510-2625	3 050	3 260	3 440	3 600	3 680	4 010	4 200	4 420
			2630-2750	3 080	3 320	3 520	3 710	3 810	4 150	4 460	4 720
do wys. 3680 mm	5	4	2760-2875	3 160	3 390	3 600	3 810	3 940	4 280	4 560	4 850
			2880-3000	3 290	3 560	3 830	4 010	4 040	4 570	4 800	5 020
			3010-3125	3 490	3 730	3 960	4 190	4 290	4 700	4 970	5 220
			3130-3250	3 550	3 800	4 040	4 290	4 460	4 810	5 080	5 330
			3260-3375	3 730	4 000	4 230	4 560	4 770	5 110	5 390	5 640
do wys. 4000 mm	6	5	3380-3500	3 810	4 090	4 380	4 740	4 840	5 230	5 530	5 790
			3510-3625	4 110	4 290	4 460	4 840	5 010	5 340	5 640	5 920
			3630-3750	4 120	4 430	4 720	4 980	5 090	5 570	5 950	6 310
			3760-3875	4 220	4 530	4 820	5 080	5 270	5 680	6 070	6 440
			3880-4000	4 300	4 610	4 920	5 230	5 390	5 810	6 220	6 620

Ilość okien w sekcji IP		2	3	4					
Max. ilość okien L2/L3/R10/kratek wentyl. w sekcji		2	3	4					
Max. ilość okien L1 w sekcji		1	2						
Dopłata za przeszklenie sekcji IP	IP-1 Sekcja IP anodowana z pojedynczą szybą <sup>3</sup>	410	440	510	540	570	600	680	700
	IP-2 Sekcja IP anodowana z pojedynczą szybą ASC <sup>4</sup>	630	660	780	830	870	920	1 040	1 070
	IP-3 Sekcja IP anodowana z podwójną szybą <sup>3</sup>	540	590	680	730	780	840	920	960
	IP-4 Sekcja IP anodowana z podwójną szybą ASC <sup>4</sup>	820	900	1 020	1 110	1 190	1 260	1 380	1 460
	IP-5 Sekcja IP anodowana z blachą perforowaną <sup>5,6</sup>	620	690	780	850	920	960	1 050	1 120
	IP-6 Sekcja IP anodowana z siatką aluminiową <sup>3,6</sup>	720	800	900	980	1 050	1 110	1 210	1 290
	IP-7 Sekcja anodowana z aluminiową blachą perforowaną (otwory okrągłe o średnicy 10 mm) <sup>5</sup>	960	1 070	1 210	1 310	1 410	1 490	1 630	1 730
	IP-8 Sekcja anodowana z przegrodą termiczną z podwójną szybą <sup>3</sup>	1 010	1 090	1 260	1 340	1 450	1 550	1 690	1 780
	IP-9 Sekcja anodowana z przegrodą termiczną z podwójną szybą ASC <sup>4</sup>	1 510	1 670	1 890	2 050	2 200	2 330	2 550	2 700

<sup>3</sup> Tylko jako sekcja środkowa lub górna zamontowana w bramie.

<sup>4</sup> Szyba ASC o podwyższonej odporności na zarysowania. Tylko jako sekcja środkowa lub górna zamontowana w bramie.

<sup>5</sup> Blacha stalowa 1 mm. Otwory 10 x 10 mm rozmieszczone co 8 mm

<sup>6</sup> Rama sekcji IP anodowana - wypełnienie lakierowane w kolorze RAL 9006. Rama sekcji IP lakierowana - wypełnienie lakierowane w tym samym kolorze.

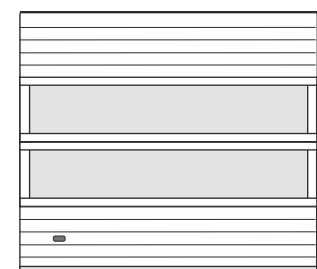
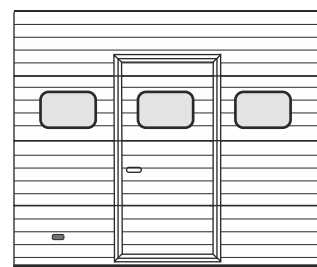
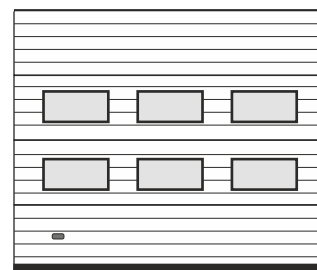



# Nice Steel Basic NSB - TOTMAN / AUTOMAT

## kolory standardowe

NICE STEEL BASIC NSB z zestawem automatyki - tryb pracy TOTMAN, kolory standardowe - ceny netto

Podział przy max wysokości:	Ilość sekcji	Max ilość sekcji IP	Wysokość (mm)	Szerokość (mm)							
				2250	2260-2500	2510-2750	2760-3000	3010-3250	3260-3500	3510-3750	3760-4000
do wys. 2948 mm	4	3	2250 <sup>1</sup>	4 670	4 850	5 010	5 170	5 320	5 560	5 790	5 970
			2260-2375	4 670	4 870	5 030	5 210	5 370	5 580	5 810	6 000
			2380-2500	4 770	4 980	5 160	5 330	5 400	5 750	5 940	6 140
			2510-2625	4 900	5 110	5 290	5 450	5 530	5 860	6 050	6 270
			2630-2750	4 930	5 170	5 370	5 560	5 660	6 000	6 310	6 570
			2760-2875	5 010	5 240	5 450	5 660	5 790	6 130	6 410	6 700
do wys. 3680 mm	5	4	2880-3000	5 140	5 410	5 680	5 860	5 890	6 420	6 650	6 870
			3010-3125	5 340	5 580	5 810	6 040	6 140	6 550	6 820	7 070
			3130-3250	5 400	5 650	5 890	6 140	6 310	6 660	6 930	7 180
			3260-3375	5 580	5 850	6 080	6 410	6 620	6 960	7 240	7 490
			3380-3500	5 660	5 940	6 230	6 590	6 690	7 080	7 380	7 640
			3510-3625	5 960	6 140	6 310	6 690	6 860	7 190	7 490	7 770
do wys. 4000 mm	6	5	3630-3750	5 970	6 280	6 570	6 830	6 940	7 420	7 800	8 160
			3760-3875	6 070	6 380	6 670	6 930	7 120	7 530	7 920	8 290
			3880-4000	6 150	6 460	6 770	7 080	7 240	7 660	8 070	8 470

Nice Steel Basic z zestawem TOTMAN

Charakterystyka zestawu:

- Silownik **NDCMB054**, SDN-70-24-EL
- Zasilanie 3 x 400 V (gniazdo 5-pinowe, 16A)
- **Elektroniczne wyłączniki krańcowe**
- Średnica otworu na wał 1" (25,4 mm)
- Moment obrotowy 70 Nm
- Prędkość obrotowa 24 obr/min.
- Awaryjne otwieranie za pomocą łańcucha (5 mb w zestawie – efektywna długość 2,5 mb)
- Intensywność pracy ED: S3-60%
- Centrala sterująca **D-PRO ACTION**
- Stopień zabezpieczenia: silnik IP 54, centrala IP65
- Przewód łączący silnik z centralą (7 mb)
- Przewód z gniazdem CEE (1 mb)

Zestaw automatyki z silnikiem NDCMB054 (70 Nm)

Podstawowa opcja bram NSB

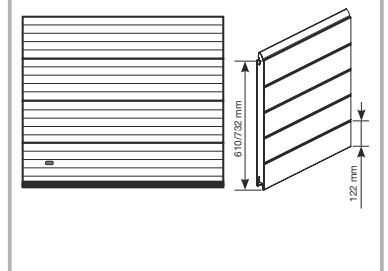

NICE STEEL BASIC NSB z zestawem automatyki - tryb pracy AUTOMAT, kolory standardowe - ceny netto

Podział przy max wysokości:	Ilość sekcji	Max ilość sekcji IP	Wysokość (mm)	Szerokość (mm)							
				2250	2260-2500	2510-2750	2760-3000	3010-3250	3260-3500	3510-3750	3760-4000
do wys. 2948 mm	4	3	2250 <sup>1</sup>	5 070	5 250	5 410	5 570	5 720	5 960	6 190	6 370
			2260-2375	5 070	5 270	5 430	5 610	5 770	5 980	6 210	6 400
			2380-2500	5 170	5 380	5 560	5 730	5 800	6 150	6 340	6 540
			2510-2625	5 300	5 510	5 690	5 850	5 930	6 260	6 450	6 670
			2630-2750	5 330	5 570	5 770	5 960	6 060	6 400	6 710	6 970
			2760-2875	5 410	5 640	5 850	6 060	6 190	6 530	6 810	7 100
do wys. 3680 mm	5	4	2880-3000	5 540	5 810	6 080	6 260	6 290	6 820	7 050	7 270
			3010-3125	5 740	5 980	6 210	6 440	6 540	6 950	7 220	7 470
			3130-3250	5 800	6 050	6 290	6 540	6 710	7 060	7 330	7 580
			3260-3375	5 980	6 250	6 480	6 810	7 020	7 360	7 640	7 890
			3380-3500	6 060	6 340	6 630	6 990	7 090	7 480	7 780	8 040
			3510-3625	6 360	6 540	6 710	7 090	7 260	7 590	7 890	8 170
do wys. 4000 mm	6	5	3630-3750	6 370	6 680	6 970	7 230	7 340	7 820	8 200	8 560
			3760-3875	6 470	6 780	7 070	7 330	7 520	7 930	8 320	8 690
			3880-4000	6 550	6 860	7 170	7 480	7 640	8 060	8 470	8 870

Charakterystyka zestawu AUTOMAT (IMPULS):

- Silownik **NDCMB054**, SDN-70-24 EL
- Zasilanie 3 x 400 V (gniazdo 5-pinowe, 16A)
- **Elektroniczne wyłączniki krańcowe**
- Średnica otworu na wał 1" (25,4 mm)
- Moment obrotowy 70 Nm
- Prędkość obrotowa 24 obr/min.
- Awaryjne otwieranie za pomocą łańcucha (5 mb w zestawie – efektywna długość 2,5 mb)
- Intensywność pracy ED: S3-60%
- Centrala sterująca **D-PRO ACTION**
- Stopień zabezpieczenia: silnik IP 54, centrala IP65
- Przewód łączący silnik z centralą (7 mb)
- Przewód z gniazdem CEE (1 mb)
- 5-cio żyłowy kabel spiralny
- **Krawędziowe zabezpieczenie optyczne** (para fotokomórek o średnicy 11,5 mm)
- **Czujnik SBA regulacji położenia dolnego bramy** (NDA012), spełnia również funkcję puszkii przyłączeniowej
- Odbójniki PCV listwy krawędziowej

Zestaw automatyki z silnikiem NDCMB054 (70 Nm)

ILOŚĆ OKIEN W SEKCJI IP / MAX. ILOŚĆ OKIEN W SEKCJI / DOPLATA ZA SEKCJE IP W BRAMACH NSB

Ilość okien w sekcji IP		2		3		4			
Max. ilość okien L2/L3/R10/kratek wentyl. w sekcji		2		3		4			
Max. ilość okien L1 w sekcji		1		2					
Dopłata za przeszklenie sekcji IP	IP-1 Sekcja IP anodowana z pojedynczą szybą <sup>3</sup>	410	440	510	540	570	600	680	700
	IP-2 Sekcja IP anodowana z pojedynczą szybą ASC <sup>4</sup>	630	660	780	830	870	920	1 040	1 070
	IP-3 Sekcja IP anodowana z podwójną szybą <sup>3</sup>	540	590	680	730	780	840	920	960
	IP-4 Sekcja IP anodowana z podwójną szybą ASC <sup>4</sup>	820	900	1 020	1 110	1 190	1 260	1 380	1 460
	IP-5 Sekcja IP anodowana z blachą perforowaną <sup>5,6</sup>	620	690	780	850	920	960	1 050	1 120
	IP-6 Sekcja IP anodowana z siatką aluminiową <sup>3,6</sup>	720	800	900	980	1 050	1 110	1 210	1 290
	IP-7 Sekcja anodowana z aluminiową blachą perforowaną (otwory okrągłe o średnicy 10 mm) <sup>6</sup>	960	1 070	1 210	1 310	1 410	1 490	1 630	1 730
	IP-8 Sekcja anodowana z przegrodą termiczną z podwójną szybą <sup>3</sup>	1 010	1 090	1 260	1 340	1 450	1 550	1 690	1 780
	IP-9 Sekcja anodowana z przegrodą termiczną z podwójną szybą ASC <sup>4</sup>	1 510	1 670	1 890	2 050	2 200	2 330	2 550	2 700

<sup>3</sup> Tylko jako sekcja środkowa lub górna zamontowana w bramie.

<sup>4</sup> Szyba ASC o podwyższonej odporności na zarysowania. Tylko jako sekcja środkowa lub górna zamontowana w bramie.

<sup>5</sup> Blacha stalowa 1 mm. Otwory 10 x 10 mm rozmieszczone co 8 mm

<sup>6</sup> Rama sekcji IP anodowana - wypełnienie lakierowane w kolorze RAL 9006. Rama sekcji IP lakierowana - wypełnienie lakierowane w tym samym kolorze.

# Nice Typy prowadzeń i wymiary montażowe

Dostępne systemy prowadzenia:

NP Standardowe

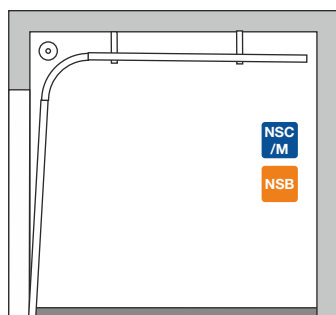

LHRF niskie ze sprężynami z przodu

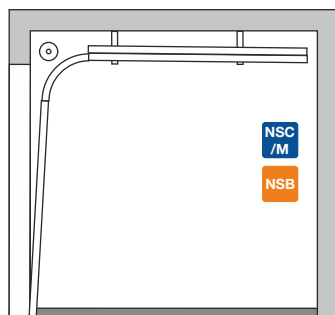

LHR oraz LHR-B oraz LHR-HD niskie ze sprężynami z tyłu

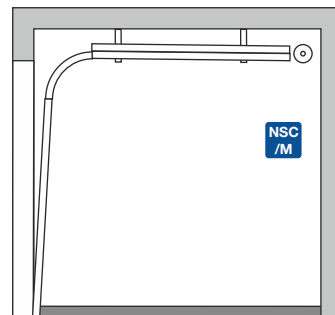

FTR Standardowe wzdłuż konstrukcji dachu

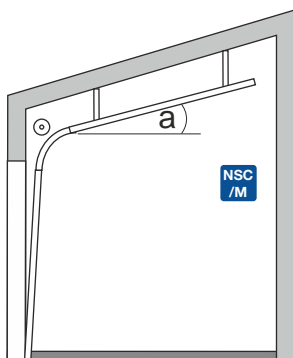

FHL wysokie wzdłuż konstrukcji dachu

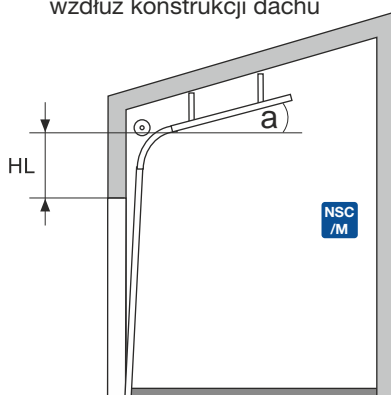

FLH niskie wzdłuż konstrukcji dachu (na zapytanie)

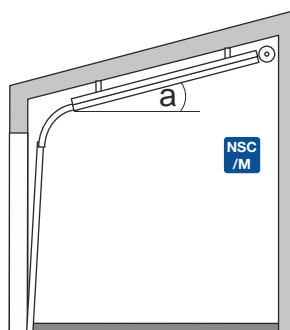

HL wysokie

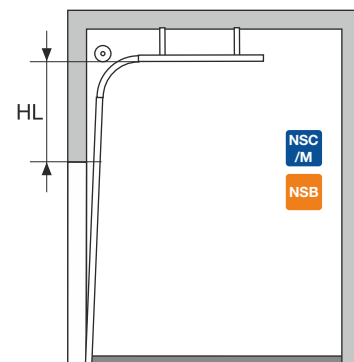

HL-K wysokie na konsolach

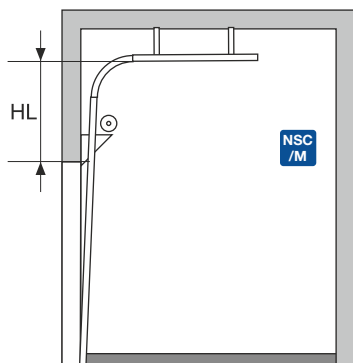

VL pionowe

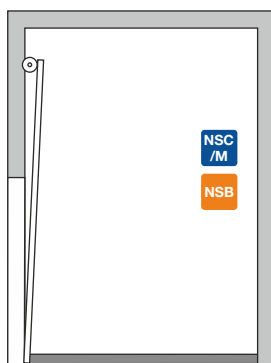

VL-S pionowe bez łamania

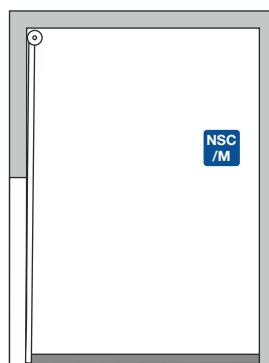

VL-K pionowe na konsolach

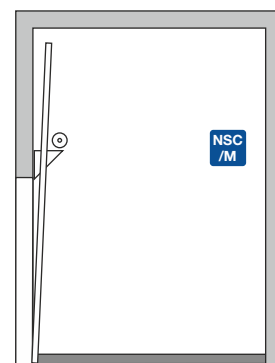

- B - szerokość otworu
- H - wysokość otworu
- S - wysokość nadproża
- W - węgarek boczny
- D - głębokość zabudowy
- a - kąt nachylenia dachu
- HL - wysokość przewyższenia bramy

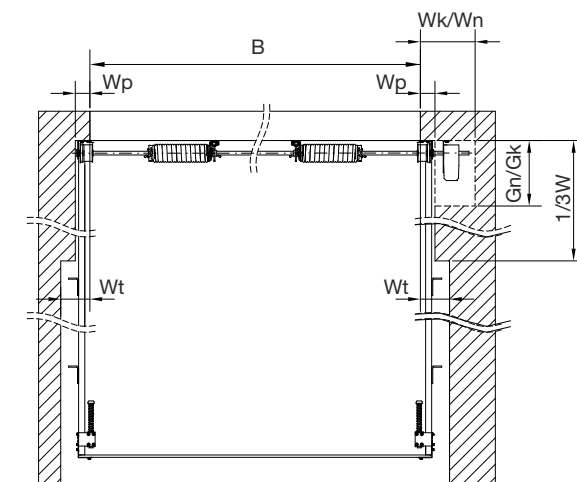
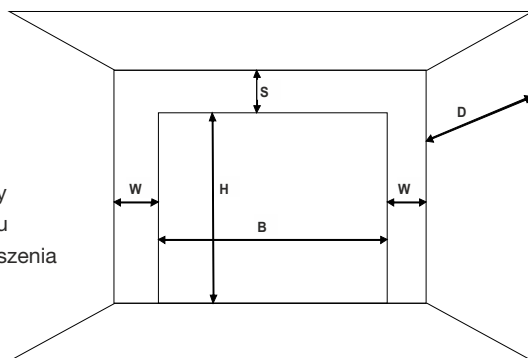

Gn - Głębokość wbudowana dla napędu (400 mm)  
Gk - Głębokość wbudowana dla mechanizmu łańcuchowego (270 mm)

# Nice Typy prowadzeń i wymiary montażowe

Prowadzenia NP, LHR, LHR-B, LHRF, FTR, FLH, VL, VL-K Wymagania instalacyjne											
Prowadzenie	Max. powierzchnia bramy (m <sup>2</sup> )	B max. -max szerokość bramy (mm)	H max. -max wysokość bramy (mm)	S min. -min.wysokość nadproża (mm)	Wp węgierek przód (mm)	Wt węgierek z uwzgl. podwieszeń (mm)	Wk min. węgierek kołowrót/napęd (mm)	Wn węgierek napęd (mm)	Wysokość światła wjazdu (mm)	Głębokość zabudowy D min. (mm)	Dostępny kąt pochylecia prowadnic α
NSC /M NSB NP	nd.	8000	5510	450	100	140	270	440	Ręczna H-50 Autom. = H	H + 675	nd.
			7000	510							
NSC /M LHR (HD*)	20 (28*)	6000	5000	180	160	160	290	440	Ręczna H-200 Autom. H-130	H + 1100	nd.
NSC /M LHR-B (HD*)	20	8000	5000	min. 180, max. 245	160	160	290				
NSC /M NSB LHRF	32	8000	5000	320 NSC 300 NSB	100	140	270	440	Ręczna H-150 Autom. H-50	H + 330	nd.
NSC /M FTR	32	8000	6000	450 ÷ 510** 510 ÷ 580**	100	140	270				
NSC /M FLH	Na zapytanie								Na zapytanie		
NSC /M NSB VL	41	8000	3300	H + 330	100	120	270	440	Ręczna = H Autom. = H	500	nd.
			6000							550	
NSC /M VL-S	41	8000	3300 6000	H+550 H+610	100	120	270	440	Ręczna = H Autom. = H	350 410	nd.
NSC /M VL-K na konsolach	32	5500	5500	H + 230	140	180	270		Ręczna = H Autom. = H	700	

Prowadzenia wysokie HL, HL-K oraz FHL Wymagania instalacyjne											
Prowadzenie	H max. - max wysokość bramy (mm)	S max. - max wysokość nadproża (mm)	S min. - min. wysokość nadproża (mm) **	HL-szacowana wysokość przewyższenia (mm) ****	Wp węgierek przód (mm)	Wt węgierek z uwzgl. podwieszeń (mm)	Wk kołowrót (mm)	Wl, Wp napęd kołowrót (mm)	Wysokość światła wjazdu (mm)	Głębokość zabudowy D min. (mm)	Dostępny kąt pochylecia prowadnic α
NSC /M NSB HL max 41 m <sup>2</sup>	4800 4801 ÷ 6000	1580	470 ÷ 570	S - 260	100	140	290	440	Ręczna = H Autom. = H	H-HL+750	nd.
		3325***		S - 325							
		4460		S - 360							
NSC /M HL-K (max 32 m <sup>2</sup> ) na konsolach (Bmax=5500 mm)	4800 4801 ÷ 5800	3175 3325***	975	S - 175	140	180	310	440	Ręczna = H Autom. = H	H-HL+900	nd.
NSC /M FHL (max 32 m <sup>2</sup> )	4800 4801 ÷ 5800	1580	470 ÷ 540 dla α > 45°	S - 260	100	140	270				
		3325***	510 ÷ 660 dla α > 45°	S - 325							
		4460	570 ÷ 610 650 ÷ 705	S - 360							

\* Opcja LHR-HD dla bram o powierzchni > 20 m<sup>2</sup> i ≤ 28 m<sup>2</sup>. Dopłata w tabeli cenowej poniżej. | \*\* Wysokość wymaganego nadproża zależy od zastosowanych bębnow i sprężyn (uzależnionych od wymiarów bramy) oraz wykonanego kąta prowadnic (FTR, FHL). | Przy ograniczonej ilości miejsca prosimy o kontakt | \*\*\* Przewyższenie dla S max > 3325 mm w bramach o wysokości H ≤ 4800 mm na zapytanie. \*\*\*\* Wysokość przewyższenia HL zależy od czynników z pkt. 2 dlatego jego dokładne określenie możliwe będzie po doborze wszystkich elementów.

## TABELA CENOWA OPCJI SYSTEMÓW PROWADZEŃ DLA BRAM NSC, NSM I NSB

		j.m	cena netto
LHR-1	Prowadzenie niskie ze sprężynami z tyłu do bram o szer. do 3000 mm (nadproże min. 180 mm)	kpl.	560,00
LHR-2	Prowadzenie niskie ze sprężynami z tyłu do bram o szer. 3001-6000 mm (nadproże min. 180 mm)	kpl.	670,00
LHR-B	Prowadzenie niskie ze sprężynami z tyłu. Wał ze sprężynami montowany do sufitu. Prowadnice poziome bez tylnej belki	kpl.	440,00
LHR-HD	Zestaw wzmacniający do prowadzeń LHR/LHR-B dla bram o pow. 20 m <sup>2</sup> < S ≤ 28 m <sup>2</sup> o pow. do 28 m <sup>2</sup>	kpl.	600,00
LHRF-1	Prowadzenie niskie ze sprężynami z przodu do bram do wys. 3250 mm	kpl.	500,00
LHRF-2	Prowadzenie niskie ze sprężynami z przodu do bram do wys. 3251-5000 mm	kpl.	540,00
HL-1	Prowadzenie wysokie dla nadproża ≤ 1580 mm	kpl.	320,00
HL-2	Prowadzenie wysokie dla nadproża od 1581 mm do 3325 mm	kpl.	650,00
HL-3***	Prowadzenie wysokie dla nadproża od 3326 mm do 4460 mm (tylko dla bram o wysokości H > 4800 mm. Dla bram o wysokości H ≤ 4800 opcja na zapytanie)	kpl.	980,00
VL-1	Prowadzenie pionowe do bram do wys. 3250 mm. Dopłata do podstawowej ceny bramy ręcznej.	%	8%
VL-2	Prowadzenie pionowe do bram o wys. 3251- 6000 mm. Dopłata do podstawowej ceny bramy ręcznej.	%	11%
VL-S1	Prowadzenie pionowe bez przełamania do bram do wys. 3250 mm. Dopłata do podstawowej ceny bramy ręcznej.	%	12%
VL-S2	Prowadzenie pionowe do bram o wys. 3251- 6000 mm. Dopłata do podstawowej ceny bramy ręcznej.	%	15%
-K	Konsole do mocowania sprężyn nad otworem przy prowadzeniach HL i VL	kpl.	730,00
FTR	Prowadzenie standardowe wzdłuż konstrukcji dachu (kąt 5°÷35°). Dopłata do podstawowej ceny bramy ręcznej	%	10%
FLH	Prowadzenie niskie wzdłuż konstrukcji dachu ze sprężynami z tyłu - na zapytanie.	Na zapytanie	
FHL	Prowadzenie wysokie wzdłuż konstrukcji dachu (kąt 5°÷60°). Dopłata do podstawowej ceny bramy ręcznej + dopłata za prowadzenie HL	% + kpl.	10% + HL

# Nice Bramy NSC, NSM oraz NSB - opcje

Nazwa opcji	Opis/Uwagi dodatkowe	Dopłata netto	j.m.	Bramy NSC/NSM	Bramy NSB
<b>Centrale sterujące + osprzęt</b>					
Centrala sterująca D-PRO AUTOMATIC (NDCC1000)	Zamiana na centralę sterującą D-PRO AUTOMATIC - <b>konieczne przy zastosowaniu więcej niż jednego zabezpieczenia (np. listwa krawędziowa + fotokomórki)</b> . 3 dodatkowe wyjścia przekaźnikowe, współpraca z semaforami sygnalizacyjnymi, funkcja służy, programowanie smartfonem (konieczny moduł NDA004)	180,00	szt.	•	•
Moduł programowania Bluetooth NDA004	Umożliwia łatwe programowanie ponad 100 parametrów centrali D-PRO AUTOMATIC, kopiowanie ustawień i ich eksport, itp.	250,00	szt.	•	•
Przewód 11 m (CA0176A00)	Zamiana na przewód łączący silnik z centralą o długości 11 m	165,00	szt.	•	•
<b>Opcje silników</b>					
Dopłata za silnik IP65 (900061000010)	Dopłata dotyczy dowolnego silnika	150,00	szt.	•	•
Zamiana na silnik 100 Nm (NDCM0199)	<b>W bramach gdzie domyślnie zastosowano napęd NDCMB054 (70 Nm)</b> . Elektroniczne wyłączniki krańcowe, zasilanie 3x400V, moment obr. 100 Nm, prędkość obr. 24 obr./min, awaryjne otwieranie za pomocą łańcucha (5mb), IP54, ED 60%	200,00	szt.	•	•
Zamiana na silnik "heavy chain" (NDCM0089)	Silnik ze wzmacnianą przekładnią łańcuchową do otwierania awaryjnego/ręcznego. Możliwość montażu w pionie i poziomie. Elektroniczne wyłączniki krańcowe, zasilanie 3x400V, moment obr. 120 Nm, prędkość obr. 20 obr./min., IP54, ED 60%	590,00 (zam. z silnika NSCMB054) 390,00 (zam. z silnika NDCM0199)	szt.	•	•
Zamiana na silnik z manualnym otwieraniem awaryjnym - linka (NDCM0074)	Rozwiązanie zalecane w miejscach gdzie konieczne jest bardzo szybkie otwarcie awaryjne bramy (np. straż pożarna). Elektroniczne wyłączniki krańcowe, zasilanie 3x400V, moment obr. 100 Nm, prędkość obr. 24 obr./min., IP54, ED 60%	260,00 (zam. z silnika NSCMB054) 60,00 (zam. z silnika NDCM0199)	szt.	•	•
Dopłata za zestaw z przemiennikiem częstotliwości (EG059A00)	Przemiennik częstotliwości 1,1 kW, kabel 7m, zamiana na centralę NDCC1100. Przemiennik montowany na ścianie (nie zintegrowany z silnikiem). Zasilanie centrali 1x230V, łagodny start i zatrzymanie, regulacja prędkości obrotowej silnika (zmiana częstotliwości)	2 050,00	szt.	•	•
<b>Pozostałe opcje do automatyki</b>					
Mikrowyłącznik zamka/rygla (920540100041)	W standardzie bez kabla	110,00	szt.	•	•
Dodatkowy łańcuch 5 mb. (900029000050)	Do awaryjnej obsługi silnika. Dwie spinki w standardzie	70,00	szt.	•	•
Konsola naścienna (9205120000730)	Z przyciskami Góra/Stop/Dół, bezpotencjałowe, przewód 7 m, IP54	180,00		•	•
Radioodbiornik OXI	Radioodbiornik wewnętrzny, 4-kanalowy 433.92 MHz	160,00	szt.	•	•
Fotokomórki BF	Fotokomórka (nadajnik+odbiornik), zasięg do 30 m	130,00	kpl.	•	•
Lampa sygnalizacyjna ELAC	LEDOWA lampa sygnalizacyjna, 230V, z wbudowaną anteną 433,92 MHz	120,00	szt.	•	•
Kurtyna świetlna (w zestawie przewód łączący 10 m + przyłączeniowy 5 m)	TCLS1: długość 2030 mm	1600,00	szt.	•	•
	TCLS: długość 2500 mm	1600,00	szt.	•	•
Dodatkowy przewód do kurtyny świetlnej	TCLSC3: przyłączeniowy o długości 3 m	150,00	szt.	•	•
	TCLSC: przyłączeniowy o długości 10 m	230,00	szt.	•	•
<b>Dodatki do bram</b>					
Poprzeczka montażowa	Do bram NSB, montowana z tyłu prowadnic poziomych	12,00	mb.	-	•
Zamek bębnekowy z klamką	Dotyczy zamka zamontowanego w bramie (3 klucze)	120,00	szt.	•	•
Ujednolicenie	Usytuowania przeszkleń lub poziomów przetłoczeń. Na zapytanie	220,00	szt.	•	•
Przygotowanie pod napęd elektryczny	Dopłata tylko przy zakupie bramy bez napędu. Obejmuje przedłużony wał, uszczelkę do optycznego zabezpieczenia krawędziowego (nie dotyczy bramy z DS26), czujnik drzwi serwisowych	200,00	szt.	•	•
Przedłużenie wału		55,00	mb.	•	•
Mechanizm łańcuchowy z przekładnią 1:4		300,00	szt.	•	•
Napinacz łańcucha	Zalecany do automatyki i mechanizmu łańcuchowego	110,00	szt.	•	•
Linka przeciwbieżna	Do prowadzenia NP. Zalecana do automatyki i mechanizmu łańcuchowego	200,00	szt.	•	•
Kratka wentylacyjna PCV, stała	Wymiary 344x138 mm, kolor biały lub czarny, powierzchnia przewiewu 200 cm <sup>2</sup>	80,00	szt.	•	•
Kratka wentylacyjna PCV, zamykana (od wewnątrz)	Wymiary 344x138 mm, kolor biały lub czarny, powierzchnia przewiewu 155 cm <sup>2</sup>	100,00	szt.	•	•
Wylot spalin	Średnica otworu 77 mm	110,00	szt.	•	•
Blokada przeciwpodważeniowa	Niedostępna dla prowadzenia FLH. Cena dotyczy tylko przy zamawianiu razem z bramą	80,00	szt.	•	•



# Nice Bramy NSC, NSM oraz NSB - opcje

Nazwa opcji	Opis/Uwagi dodatkowe	Dopłata netto	j.m.	Bramy NSC/NSM	Bramy NSB
<b>Dodatki do bram</b>					
	Wzmocniona konsola do zabezpieczenia w przypadku pęknięcia sprężyn	45,00	szt.	•	•
	Osłona zabezpieczenia na wypadek zerwania linki	110,00	kpl.	•	•
Kątownik perforowany 3000 mm	Kątownik perforowany 40x40 mm o długości L=3000 mm do bram NSC/NSM	80,00	szt.	•	-
Kątownik perforowany 2000 mm	Kątownik perforowany 30x30 mm o długości L=2000 mm do bram NSB	35,00	szt.	-	•
<b>Opcje lakierowania</b>					
Lakierowanie sekcji stalowych na kolor RAL*	Lakierowanie jednostronne	70,00	m <sup>2</sup>	•	•
Lakierowanie płaszcza bramy od wewnątrz na kolor RAL*	Obejmuje lakierowanie okuć bocznych	120,00	m <sup>2</sup>	•	•
Lakierowanie sekcji IP na kolor RAL*	Lakierowanie jednostronne i jednobarwne	60,00	mb	•	•
<b>Opcje przeszkleń</b>					
Sekcja IP bez słupków środkowych (IP-0)	Max szerokość bramy 3000 mm. Dopłata do podstawowej ceny sekcji IP z szybą podwójną	15,00	%	•	•
Sekcja IP z szybą matową lub mleczną (IP-MAT)	Dopłata do podstawowej ceny sekcji IP	13,00	%	•	•
Sekcja IP z szybą mrożoną R (IP-FROZ)	Dopłata do podstawowej ceny sekcji IP z szybą podwójną	13,00	%	•	•
Sekcja IP z szybą GREY lub SMOKED (IP-GREY/SMOKED)	W cenie sekcji IP-4 (z podwójną szybą ASC) - patrz pod tabelami cenowymi bram	IP-4	szt.	•	•
Sekcja IP z szybą bezpieczną PC (IP-PC)	Dopłata do podstawowej ceny sekcji IP z szybą podwójną	33,00	%	•	•
Okno prostokątne L1-B	Skręcane, wymiary zewnętrzne 770 x 430 mm, ramka czarna	240,00	szt.	•	•
Okno prostokątne L2-B	Skręcane, wymiary zewnętrzne 633 x 332 mm, ramka czarna	170,00	szt.	•	•
Okno prostokątne L3-B	Skręcane, wymiary zewnętrzne 609 x 203 mm, ramka czarna	140,00	szt.	•	•
Okno owalne R10	Zatraskowe, wymiary zewnętrzne 663 x 343 mm, ramka czarna bez możliwości lakierowania	240,00	szt.	•	•
Szyby matowe	Tylko w oknach prostokątnych	90,00	szt.	•	•
Lakierowanie ramki okna na kolor RAL	Lakierowanie jednostronne z wyłączeniem kolorów perłowych, metalizowanych i fluorescencyjnych	55,00	szt.	•	•
<b>Opcje sprężyn i okuć</b>					
Sprężyny przygotowane na 50.000 cykli pracy	Dopłata liczona od podstawowej ceny bramy ręcznej NSC	5,00	%	•	•
Sprężyny przygotowane na 100.000 cykli pracy***	Dopłata liczona od podstawowej ceny bramy ręcznej NSC (na zapytanie)	10,00	%	•	•
Sprężyny ocynkowane		220,00	kpl.	•	•
Podwyższona odporność na wilgoć **	Zawiasy, linki, wkręty i rolki ze stali nierdzewnej, ocynkowane sprężyny, osłony PCV zabezpieczeń na wypadek zerwania linki. Dopłata liczona od podstawowej ceny bramy ręcznej. Do pomieszczeń o dużej wilgotności (np. myjnie) zalecane jest zastosowanie bram z paneli aluminiowych (na zapytanie)	20,00	%	•	-
Malowanie prowadnic	Na zapytanie		kpl.	•	-
Prowadzenie ze stali nierdzewnej	Na zapytanie		kpl.	•	-
<b>Zabudowa górna</b>					
Zabudowa górna z sekcji stalowej - wys.125-400 mm (min. szer. 1000 mm)	Kolory standardowe	280,00	mb	•	•
	Dowolny kolor RAL *	320,00	mb	•	•

\* z wyłączeniem kolorów perłowych, metalizowanych i fluorescencyjnych

\*\* dotyczy tylko wymienionych elementów. Nie dotyczy prowadnic, osprzętu wału, mechanizmu łańcuchowego, zawiasów puszkowych drzwi serwisowych, itp.

\*\*\* każdorazowo na zapytanie

# Nice Bramy NSC, NSM oraz NSB - drzwi serwisowe

Nazwa opcji	Opis/Uwagi dodatkowe	Dopłata netto	j.m.	Bramy NSC/NSM	Bramy NSB
<b>Brama przemysłowa z paneli garażowych NS-G***</b>					
Maksymalny wymiar 6000 x 4000 mm. Brak możliwości zastosowania zamka bram garażowych. Przy wymianie paneli przemysłowych na garażowe nie obowiązuje tabela kolorów standardowych bram przemysłowych	<b>Modele WOODGRAIN 40 mm (Simple Classic, Simple Premium, Simple Design)</b>				
	Kolory Podstawowe (RAL 9016 Biały, RAL 8014 Brąz Sepia, RAL 7016 Antracyt)	35,00	m <sup>2</sup>	•	-
	Dowolny kolor RAL *	120,00	m <sup>2</sup>	•	-
	<b>Modele SILK 40 mm (Classic, Premium, Design)</b>				
	Kolor RAL 9016 (Biały)	95,00	m <sup>2</sup>	•	-
	Dowolny kolor RAL *	190,00	m <sup>2</sup>	•	-
	Dekory OFERTA SPECJALNA, GRUPA I	145,00	m <sup>2</sup>	•	-
	Dekory GRUPA II	190,00	m <sup>2</sup>	•	-
<b>Drzwi serwisowe</b>					
Drzwi serwisowe z progiem 90 mm w bramach o szerokości max 5500 mm	DS90: drzwi w bramie bez sekcji IP	2 300,00	szt.	•	•
	DS90-IP: drzwi w bramie z sekcją IP zastosowaną w panelu 1-4 (od dołu)	2 540,00	szt.	•	•
Drzwi serwisowe z progiem 26 mm w bramach o szerokości max 4000 mm	DS26: drzwi w bramie bez sekcji IP	2 860,00	szt.	•	•
	DS26-IP: drzwi w bramie z sekcją IP zastosowaną w panelu 1-4 (od dołu)	3 130,00	szt.	•	•
Drzwi serwisowe z progiem 26 mm w bramach o szer. B > 4000 mm i B ≤ 5500 mm	DS26W: drzwi w bramie bez sekcji IP	3 350,00	szt.	•	•
	DS26W-IP: drzwi w bramie z sekcją IP zastosowaną w panelu 1-4 (od dołu)	3 590,00	szt.	•	•
<b>UWAGA:</b> Zastosowanie drzwi serwisowych powoduje obniżenie światła przejazdu bramy o co najmniej 60 mm					
<b>Opcje do drzwi serwisowych</b>					
Drzwi serwisowe 900 mm (DS900)	Wykonanie szerokości w świetle przejścia 900 mm (920 mm pomiędzy ramami)	220,00	szt.	•	•
Lakierowanie ramy i okuć	Kolory RAL *	610,00	szt.	•	•
Klamka zewnętrzna h=61 mm	W miejsce standardowej 26mm. Dostępna tylko dla prowadzeń: NP, LHRF, LHR (Smin=220mm)	0,00	szt.	•	•
Dodatkowy zamek drzwi serwisowych	Standardowy / System jednego klucza	150,00/ 320,00	szt.	•	•
Elektrozaczep drzwi serwisowych (pochwył/klamka)	E-DS: od zewnątrz wpuszczany pochwyt	310,00	szt.	•	•
	E-DS D/N: z przełącznikiem Dzień/Noc. Od zewnątrz wpuszczany pochwyt	320,00	szt.	•	•
Dodatki do elektrozaczepu	Puszka przyłączeniowa i kabel spiralny (2 x 0,75 mm)	110,00	kpl.	•	•
Zamek antypaniczny ***	ZA-2: drążek-klamka (funkcja B) lub drążek-gałka (funkcja E). Drążek w kolorze aluminium anodowanego	760,00	szt.	•	•
	ZA-2: drążek-klamka (funkcja B) lub drążek-gałka (funkcja E). Drążek w kolorze aluminium anodowanego	1 290,00	szt.	•	•

\* z wyłączeniem kolorów perłowych, metalizowanych i fluorescencyjnych | \*\* dotyczy tylko wymienionych elementów. Nie dotyczy prowadnic, osprzętu wału, mechanizmu łańcuchowego, zawiasów puszkowych drzwi serwisowych, itp. | \*\*\* każdorazowo na zapytanie

# Nice Bramy NSC, NSM oraz NSB - drzwi serwisowe

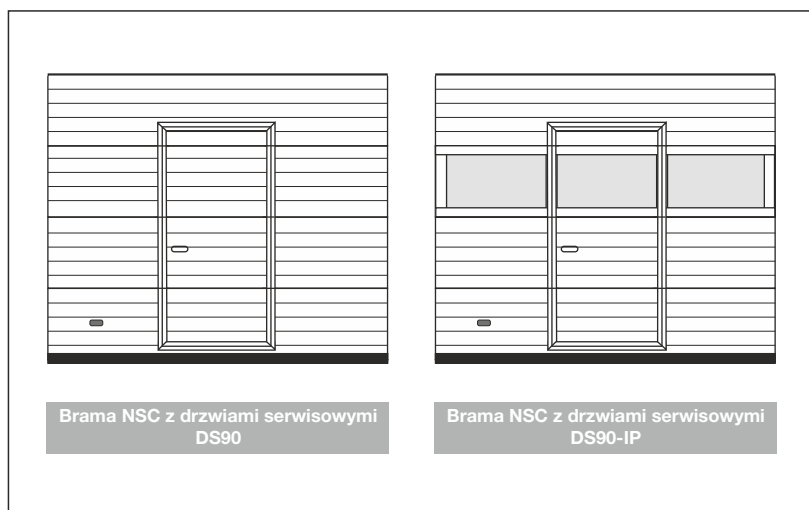

## Drzwi serwisowe

- Minimalna wysokość bramy z drzwiami serwisowymi:
  - przy szerokości bramy **do 3000 mm** włącznie minimalna wysokość bramy **2000 mm**
  - przy szerokości bramy **powyżej 3000 mm** minimalna wysokość bramy **2400 mm**
- Szerokość w świetle przejścia 860 mm pomiędzy ramami i ok. 840 mm przy drzwiach otwartych pod kątem 90°
- Wysokość w świetle przejścia liczona od poziomu posadzki, uzależniona jest od wysokości bramy,
- Drzwi wyposażone w samozamykacz listwowy i zamek na klucz patentowy z dwustronną wkładką,
- Klamka dwustronna i sztyld w kolorze anodowanego aluminium,
- Profile okuć aluminiowe anodowane,
- Próg aluminiowy w kolorze czarnym,
- Umieszczenie drzwi z **progiem 90 mm**:
  - do szerokości 3500 mm, prawa lub lewa strona (minimalna odległość od krawędzi bramy 400 mm) lub na środku skrzydła,
  - powyżej 3500 mm szerokości, tylko na środku skrzydła,
- Umieszczenie drzwi z **progiem 26 mm** - tylko na środku skrzydła bramy,
- Kierunek otwierania - prawe lub lewe, zawsze na zewnątrz,
- Minimalna wysokość bramy z drzwiami serwisowymi dla prowadzeń: HL, HL-K, FHL, VL, VL-K, VL-S wynosi 2700 mm, poniżej tej wysokości możliwość wykonania na zapytanie,
- Wysokość drzwi serwisowych jest wartością zmienną, uzależnioną od układu sekcji (1700-2600 mm),
- **Przy zamówieniu bramy automatycznej czujnik drzwi serwisowych w standardzie.**

# Nice Drzwi boczne NSC/NSM bez przegrody termicznej DB51 oraz z przegrodą termiczną DB60

## Profile:

- Drzwi jednoskrzydłowe bez przewiązki, otwierane na zewnątrz lub do wewnątrz,
- Drzwi DB51 – system profili jednokomorowych bez przegrody termicznej,
- Drzwi DB60 – system profili trzykomorowych z przegrodą termiczną,
- Kolor ramy skrzydła i ościeżnicy – obustronne lakierowanie na kolor RAL zgodny z zamówieniem,
- Uszczelnienie dwustronne montowane na listwy zatrzaskowe,
- Próg aluminiowy: wys. 16 mm (DB51), wys. 20 mm najwyższym punkcie z izolacją termiczną (DB60).

## Wypełnienie:

- Od zewnątrz kolor zgodny z zamówionym kolorem RAL,
- Od wewnątrz kolor RAL 9010, struktura STUCCO.

## Okucia:

- Zamek z wkładką patentową,
- Zawiasy nawierzchniowe z możliwością regulacji,
- Zawiasy, klamka, szyld w kolorze czarnym.

## Wymiary światła przejścia:

Drzwi DB51:

- szerokość = szerokość zamówieniowa minus 193 mm
- wysokość = wysokość zamówieniowa minus 87 mm

Drzwi DB60:

- szerokość = szerokość zamówieniowa minus 185 mm
- wysokość = wysokość zamówieniowa minus 82 mm

## Wymiary zamówieniowe:

- Minimalne wymiary drzwi 750 x 1800 mm,
- Montaż w otworze (otwieranie na zewnątrz lub do wewnątrz):  
- szerokość zamówieniowa = szerokość otworu minus 15 mm,  
- wysokość zamówieniowa = wysokość otworu minus 15 mm,
- Montaż za otworem (otwieranie do wewnątrz):

Drzwi DB51:

- szer. zamówieniowa = szer. otworu plus od 10 do 100 mm
- wys. zamówieniowa = wys. otworu plus od 10 do 70 mm

Drzwi DB60:

- szer. zamówieniowa = szer. otworu plus od 10 do 80 mm
- wys. zamówieniowa = wys. otworu plus od 10 do 58 mm

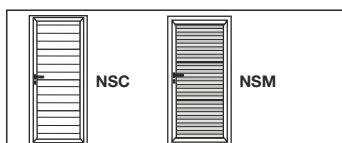

		DB51 - Nice Steel Classic NSC / Nice Steel Micro NSM				DB60 - Nice Steel Classic NSC / Nice Steel Micro NSM				
		Szerokość (mm)				Szerokość (mm)				
		750-900	901-1000	1001-1100	1101-1200	750-900	901-1000	1001-1100	1101-1200	
Wysokość (mm)	1800 - 2000	NSC-RAL 9002, NSM-RAL 9006	2 200	2 280	2 390	2 470	2 790	2 880	2 970	3 140
		Kolory RAL*	2 690	2 800	2 910	3 010	3 410	3 520	3 570	3 690
	2001 - 2100	NSC-RAL 9002, NSM-RAL 9006	2 320	2 400	2 510	2 590	2 900	3 020	3 050	3 170
		Kolory RAL*	2 830	2 940	3 060	3 170	3 540	3 690	3 720	3 880
	2101 - 2200	NSC-RAL 9002, NSM-RAL 9006	2 440	2 530	2 630	2 720	3 000	3 160	3 170	3 330
		Kolory RAL*	2 970	3 090	3 210	3 320	3 670	3 860	3 870	4 060
	2201 - 2300	NSC-RAL 9002, NSM-RAL 9006	2 550	2 650	2 750	2 850	3 110	3 300	3 300	3 490
		Kolory RAL*	3 110	3 230	3 360	3 470	3 800	4 030	4 020	4 250
	2301 - 2400	NSC-RAL 9002, NSM-RAL 9006	2 630	2 730	2 830	2 940	3 220	3 450	3 400	3 640
		Kolory RAL*	3 210	3 330	3 460	3 580	3 930	4 220	4 160	4 440

FUNKCJE ZAMKÓW ANTYPANICZNYCH
<b>FUNKCJA B - klamka/klamka</b>
Od wewnątrz: wyjście zawsze za pomocą klamki (bez względu na to czy zamek jest odryglowany czy zaryglowany)
Od zewnątrz: zamek odryglowany - komunikacja dwukierunkowa zamek zaryglowany - brak wejścia - klamka wyłączona (po wyjściu z pomieszczenia zamek zostanie odryglowany, a klamka włączona na stałe - komunikacja dwukierunkowa)
<b>FUNKCJA D - klamka/klamka lub dźwignia</b>
Od wewnątrz: wyjście zawsze za pomocą klamki/dźwigni (bez względu na to czy zamek jest odryglowany czy zaryglowany)
Od zewnątrz: zamek odryglowany - komunikacja dwukierunkowa zamek zaryglowany - brak wejścia - klamka wyłączona. Po wyjściu z pomieszczenia zamek zostanie odryglowany, a klamka włączona na stałe - komunikacja dwukierunkowa
<b>FUNKCJA E - gałka/klamka lub dźwignia</b>
Od wewnątrz: wyjście zawsze za pomocą klamki/dźwigni (bez względu na to czy zamek jest odryglowany czy zaryglowany)
Od zewnątrz: wejście zawsze z użyciem klucza

\* z wyłączeniem kolorów perłowych, fluorescencyjnych i metalizowanych

Nazwa opcji	Opis/Uwagi dodatkowe	Dopłata netto	j.m.	DB51	DB60
<b>Wyposażenie drzwi</b>					
Samozamykacz drzwi		360,00	szt.	•	•
Blokada samozamykacza		130,00	szt.	•	•
Dodatkowy zamek		160,00	szt.	•	•
Zamek trzypunktowy	Minimalna wysokość drzwi 2000 mm	500,00	szt.	•	-
Zamek pięciopunktowy	Minimalna wysokość drzwi 2050 mm	500,00	szt.	-	•
Zamki antypaniczne	Klamka-klamka funkcja D (K-K-D)	620,00	kpl.	•	•
	Klamka-dźwignia funkcja D (K-D-D)	1140,00	kpl.	•	•
	Gałka-klamka funkcja E (G-K-E)	620,00	kpl.	•	•
	Gałka-dźwignia funkcja E (G-D-E)	1140,00	kpl.	•	•
	Klamka-klamka funkcja B (K-K-B)	1500,00	kpl.	•	•
Minimalne wymiary dla okuć antypanicznych: szerokość 1085 mm, wysokość 2085 mm					
Gałko-klamka czarna	Długi szyld. Brak możliwości otwarcia drzwi bez klucza od strony zewnętrznej. Stosowana do elektrozaczełu	20,00	szt.	•	•
Gałko-klamka anoda	Długi szyld. Brak możliwości otwarcia drzwi bez klucza od strony zewnętrznej. Stosowana do elektrozaczełu	210,00	szt.	•	•
Elektrozaczeł	Klamka-klamka funkcja D	230,00	szt.	•	•
Kontaktron	Do instalacji alarmowej	130,00	szt.	•	•
Wkładka patentowa klasy C		350,00	szt.	•	•
Stoper drzwi bocznych	Srebrny, skok 50. Wymagane otwory montażowe po osadzeniu drzwi	280,00	szt.	•	•
Okucia w kolorze anoda srebrna	Zawiasy, klamka/klamka	190,00	kpl.	•	•
Ujednolicenie poziomów przetłoczeń	Opcja każdorazowo na zapytanie	220,00	szt.	•	•
Trzpienie antywłamaniowe	3 szt. w komplecie	120,00	kpl.	•	•

# Nice Drzwi boczne NSC/NSM bez przegrody termicznej DB51 oraz z przegrodą termiczną DB60

Opcje przeszkleń			
IP-1	Sekcja IP anodowana z pojedynczą szybą	220,00	szt. • •
IP-2	sekcja IP anodowana z pojedynczą szybą ASC	340,00	szt. • •
IP-3	Sekcja IP anodowana z podwójną szybą	310,00	szt. • •
IP-4	sekcja IP anodowana z podwójną szybą ASC	460,00	szt. • •
IP-5	Sekcja IP anodowana z blachą perforowaną	350,00	szt. • •
IP-6	Sekcja IP anodowana z siatką aluminiową	400,00	szt. • •
Lakierowanie sekcji IP*	Lakierowanie jednostronne i jednobarwne na kolor RAL	60,00	mb • •
Okno L1-B, prostokątne, skręcane	770 x 430 mm, ramka czarna, min. szer. drzwi 1080 mm	240,00	szt. • •
Okno L2-B, prostokątne, skręcane	633 x 332 mm, ramka czarna, minimalna szer. drzwi 940 mm	170,00	szt. • •
Okno L2-B prostokątne, skręcane z szybą matową	633 x 332 mm, ramka czarna, minimalna szer. drzwi 940 mm	260,00	szt. • •
Okno L3-B, prostokątne, skręcane	609 x 203 mm, ramka czarna, minimalna szer. drzwi 915 mm	140,00	szt. • •
Okno R10, owalne, zatraskowe	663 x 343 mm, ramka czarna bez możliwości lakierowania. Minimalna szerokość drzwi 970 mm	240,00	szt. • •
Lakierowanie ramki okna*	Lakierowanie jednostronne na kolor RAL	55,00	szt. • •

\* z wyjątkiem kolorów perłowych, fluorescencyjnych i metalizowanych

## Nice Przekroje sekcji bram przemysłowych



## Nice Bramy na zapytanie

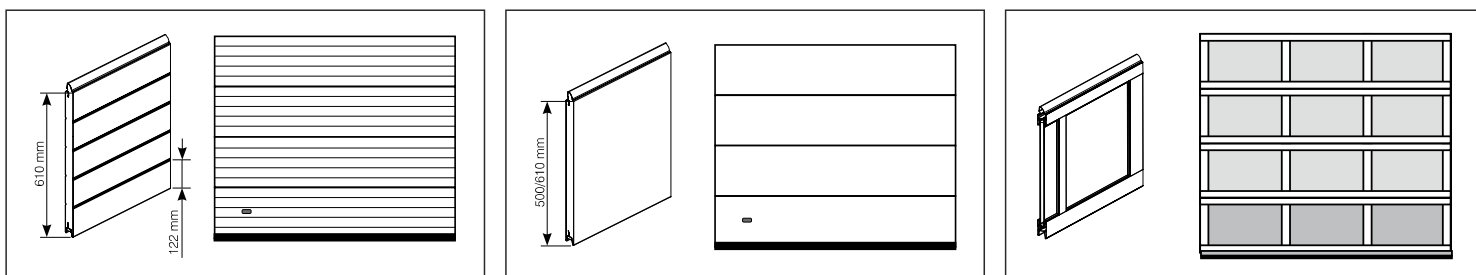

BRAMA ALUMINIOWA Z PRZETŁOCZENIEM WĄSKIM

BRAMA STALOWA BEZ PRZETŁOCZEŃ, 60 MM

BRAMA ALUMINIOWA PRZESZKLONA Z SZYBĄ POJEDYNCZĄ LUB PODWÓJNĄ



BRAMY ROLOWANE STALOWE LUB ALUMINIOWE

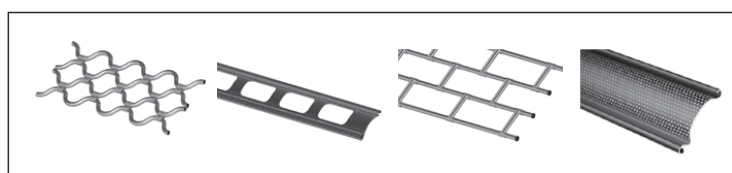

KRATY ROLOWANE STALOWE LUB ALUMINIOWE  
PRZEKROJE SEKCJI/BRAMY NA ZAPYTANIE



**Nice** Szybkobieżne bramy rolowane  
Alu Soft, Alu Bar

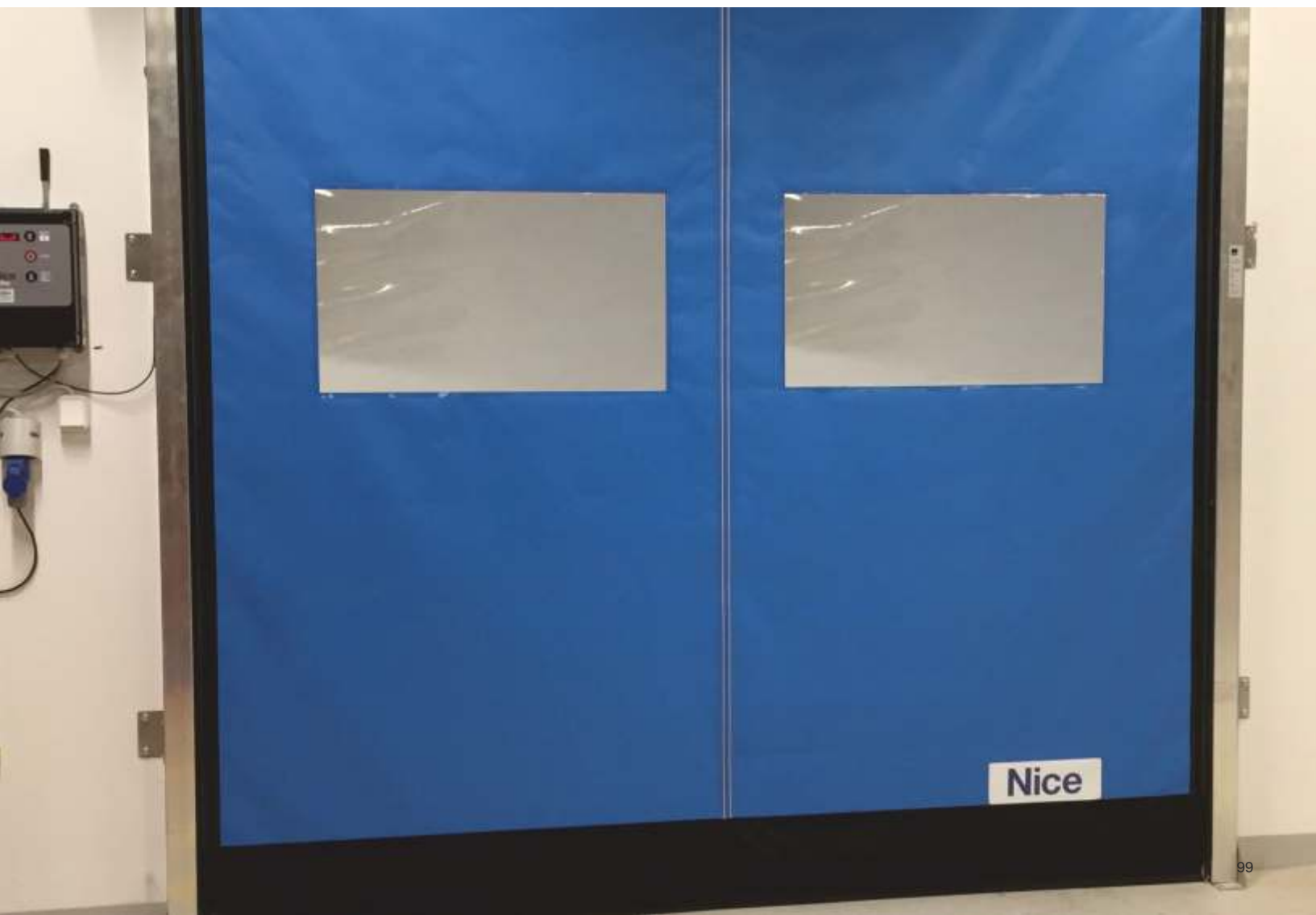

# Nice Alu Soft szybkobieżna brama rolowana z systemem samo naprawy

## Charakterystyka bram:

- System samo naprawy – dzięki suwakowi w prowadnicach pionowych zapobiegającemu uszkodzeniu kurtyny w przypadku zderzenia (Rys. 1)

## Kurtyna:

- Standardowo kurtyna typu A – tkanina syntetyczna o grubości 1,1 mm i gęstości 1100 g/m<sup>2</sup>
- Opcjonalnie kurtyna typu C – tkanina syntetyczna o grubości 5,5 mm i gęstości 1500 g/m<sup>2</sup>
- Wykonana jako całość – bez elementów łączących
- Pionowe wzmocnienie w środkowej części zapewniające odpowiedni dystans po nawinięciu kurtyny

## Wypełnienie kurtyny:

- Opcje standardowe do wyboru w cenie podstawowej:
    - WNO – kurtyna pełna (rys. 2)
    - WRF – jeden lub dwa rzędy okien owalnych o szerokości 850-1200 mm i wysokości 300 mm (rys. 3)
    - WHV (tylko kurtyna A) – jeden rząd okien prostokątnych o szerokości 850-1200 mm i wysokości 500 mm (rys. 4)
  - Opcjonalne wypełnienia kurtyny:
    - WPV (tylko kurtyna A) – pas przezroczysty o wysokości 500 mm. Zminimizowany dystans pionowy pomiędzy oknami (rys. 5)
    - WFV (tylko kurtyna A) – jedno lub dwa pola o szerokości 850-1200 mm i wysokości max. 2600 mm (zależy od wysokości bramy) – (rys. 6)
- Szerokość okien/pól przezroczystych oraz ich ilość w rzędzie zależy od szerokości bramy

## Odporność na wiatr:

- Dla bramy 3000 x 3000 mm – Klasa 3 (120 km/h - 700 N/m<sup>2</sup>)
- Dla bramy 5000 x 5000 mm – Klasa 2 (90 km/h - 450 N/m<sup>2</sup>)

## Rama:

- Aluminiowa (AW-6060 T6)
- Standardowo lakierowana na kolor RAL 7035 – jako opcja możliwość lakierowania na kolor z palety RAL
- Dostarczane elementy montażowe: profile montażowe L-fix (rys. 7). Zamienne dostępne profile Z-fix lub I-fix. Ilość zależy od wysokości bramy

## Wał, zabudowa wału i silnika:

- Wał o średnicy 25 mm
- Standardowa zabudowa COVER (rys. 8) – wał częściowo zabudowany, standardowo kolor RAL 7035, silnik bez obudowy
- Opcjonalnie zabudowa CLEAN (rys. 9) – pełna zabudowa wału, standardowo kolor RAL 7035, silnik bez obudowy
- Zabudowa silnika jako opcja dodatkowa

## Opcjonalne zabezpieczenie kurtyny:

- Prowadnice ślizgowe z tłumieniem sprężynowym DS (rys. 10) – gwarantują zmniejszone naprężenia w przypadku zderzenia oraz optymalizację przesuwu suwaka przy wystąpieniu nacisku spowodowanego zwiększonym naporem wiatru. W bramach o powierzchni  $\geq 12$  m<sup>2</sup> w standardzie

## Dostępne kolory kurtyny (A = 1,1 mm/1100 g/m<sup>2</sup> C = 5,5 mm/1500 g/m<sup>2</sup>)

- RAL 1003 (A,C), RAL 1015 (A), RAL 2004 (A,C), RAL 3002 (A,C), RAL 5002 (A,C), RAL 5010 (A), RAL 5012 (A), RAL 6018 (A), RAL 6026 (A), RAL 7016 (A), RAL 7035 (A,C), RAL7037 (A), RAL 7042 (A), RAL 8017 (A), RAL 9005 (A), RAL 9010 (A,C), Półprzezroczysta (A, opcja z dopłatą)



## BRAMY SZYBKOBIEŻNE Z SYSTEMEM SAMO NAPRAWY NICE ALU SOFT

Ilość wliczonych profili montażowych L-fix*	Wysokość (mm)	Szerokość (mm)					
		.....-2000**	2010-2250**	2260-2500**	2510-2750	2760-3000	3010-3250
4	.....-2000	17 080	17 460	17 830	18 010	18 380	18 750
4	2010-2250	17 330	17 720	18 100	18 290	18 680	19 060
4	2260-2500	17 580	17 980	18 370	18 570	18 970	19 360
4	2510-2750	17 830	18 230	18 640	18 860	19 260	19 670
6	2760-3000	18 190	18 610	19 030	19 250	19 680	20 100
6	3010-3250	18 430	18 870	19 300	19 540	19 980	20 400
6	3260-3500	18 680	19 130	19 570	19 820	20 260	20 710
6	3510-3750	18 920	19 390	19 840	20 110	20 560	21 890
8	3760-4000	19 290	19 770	20 230	20 500	21 960	22 430
8	4010-4250	19 540	20 020	20 500	20 790	22 250	22 740
8	4260-4500	19 790	20 280	20 770	22 170	22 660	23 160
8	4510-4750	20 020	20 540	21 030	22 450	22 960	23 460
10	4760-5000	20 390	20 910	22 580	22 900	23 430	23 940
Ilość okien w rzędzie		do szer. 2100 mm - 1, powyżej - 2		2			
<b>Zabezpieczenie ruchu bramy - konieczny wybór jednej z poniższych opcji</b>							
Linia fotokomórek (w prowadnicach pionowych) + Czujnik kurtyny**** (Maks. pow. bramy 12 m <sup>2</sup> )		780					
Listwa świetlna z okablowaniem (2030 mm lub 2500 mm w zależności od wysokości bramy)		1600					
Linia fotokomórek (w prowadnicach pionowych) + radiowa rezystancyjna listwa bezpieczeństwa		1 440	1 470	1 490	1 520	1 550	1 570
<b>Opcje zabudowy wału</b>							
Zabudowa wału typu CLEAN (pełna zabudowa)		540	600	680	740	810	880
Zabudowa tylnej części wału ALUMINIUM BACK (blacha aluminiowa, kolor aluminium)		750	840	920	1 010	1 100	1 180

Zakres wymiarów, które standardowo zawierają opcję DS (prowadnice ślizgowe z tłumieniem sprężynowym).

\* Możliwość zamiany na profile montażowe Z-fix lub I-fix

\*\* Do szerokości bramy 2500 mm opcja dociążenia dolnej krawędzi kurtyny (Extra Weight - 5 kg/mb) w standardzie

\*\*\* DS - Prowadnice ślizgowe z tłumieniem sprężynowym. Zalecane do pomieszczeń w których występują silne przeciągi. W bramach o powierzchni  $\geq 12$  m<sup>2</sup> w standardzie

\*\*\*\* Czujnik kurtyny - montowany w obudowie wału, zadziała w przypadku kolizji i nawarstwianiu się kurtyny na przeszkodzie

## Dostępne opcje zabezpieczeń pracy kurtyny (konieczny wybór jednej z poniższych opcji:

- Linia fotokomórek w prowadnicach pionowych (1) + czujnik kurtyny (2). Maksymalna powierzchnia bramy 12 m<sup>2</sup>
- Linia fotokomórek w prowadnicach pionowych (1) + radiowa rezystancyjna listwa bezpieczeństwa (3)
- Listwa świetlna z okablowaniem (4) - 2030 mm lub 2500 mm w zależności od wysokości bramy

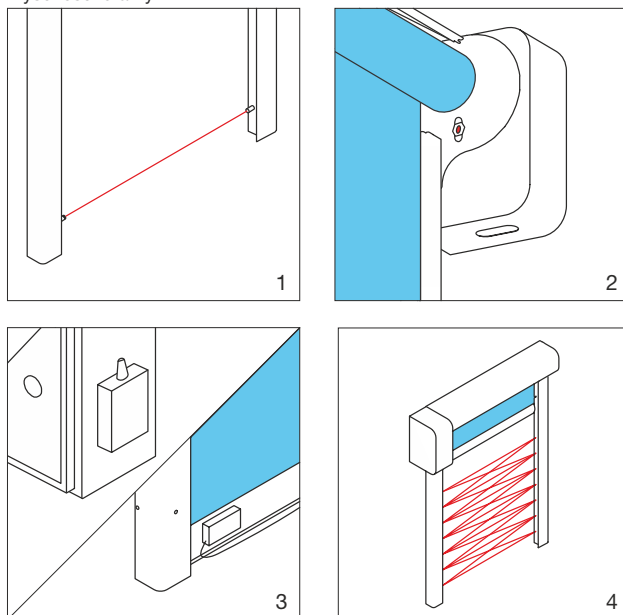

# Nice Alu Soft szybkobieżna brama rolowana z systemem samo naprawy

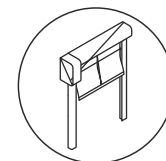

Wysokość (mm)	Szerokość (mm)							Dopłata za opcję DS (prow. ślizgowe z tłumieniem sprężynowym)***
	3260-3500	3510-3750	3760-4000	4010-4250	4260-4500	4510-4750	4760-5000	
.....-2000	19 140	19 510	19 880	20 250	20 640	21 010	21 380	460
2010-2250	19 450	19 840	20 220	20 610	21 010	21 380	21 780	520
2260-2500	19 770	20 170	20 560	20 970	21 370	22 410	22 800	580
2510-2750	20 090	20 500	20 910	21 320	22 380	22 780	23 190	640
2760-3000	20 530	20 950	22 130	22 540	22 980	23 390	23 820	690
3010-3250	20 850	22 040	22 460	22 900	23 340	23 770	24 210	760
3260-3500	22 040	22 480	22 930	23 370	23 830	24 270	24 720	810
3510-3750	22 350	22 810	23 260	23 730	24 190	24 650	25 100	870
3760-4000	22 900	23 380	23 840	24 320	24 790	25 260	25 730	920
4010-4250	23 220	23 700	24 190	24 660	25 160	25 630	26 120	990
4260-4500	23 650	24 160	24 640	25 140	25 640	26 140	26 630	1 040
4510-4750	23 980	24 480	24 990	25 490	26 010	26 510	27 020	1 100
4760-5000	24 470	24 980	25 500	26 020	26 550	27 060	27 580	1 160

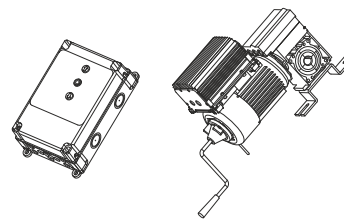

### Charakterystyka zestawu automatyki:

- Silnik serii HDFNI z wbudowanym hamulcem oraz przemiennikiem częstotliwości
- Do bram o powierzchni  $\leq 12 \text{ m}^2$  silnik NDCMH040 35-140 (35 Nm, 140 obr./min)
- Do bram o powierzchni  $> 12 \text{ m}^2$  silnik NDCMH035 60-140 (60 Nm, 140 obr./min)
- Przewód łączący silnik z centralą podłączony do silnika
- Długość przewodu 5 mb (NDCMH040) lub 7 mb (NDCMH035)
- Otwieranie awaryjne za pomocą korby
- Centrala sterująca NDCC 1100 (D-PRO AUTOMATIC), zasilanie 230V
- Prędkość otwierania do ok. 2 m/s\*
- Prędkość zamykania do ok. 0,8 m/s\*
- \* prędkość otwierania/zamykania zależy od wybranych ustawień oraz wymiaru bramy (średnica nawoju)

2		3	
Konieczny wybór jednej z poniższych opcji			
780			
1600			
1 600	1 630	1 650	1 680
1 710	1 730	1 760	
Opcje zabudowy wału			
940	1 010	1 080	1 150
1 220	1 280	1 350	
1 270	1 360	1 440	1 530
1 620	1 700	1 790	

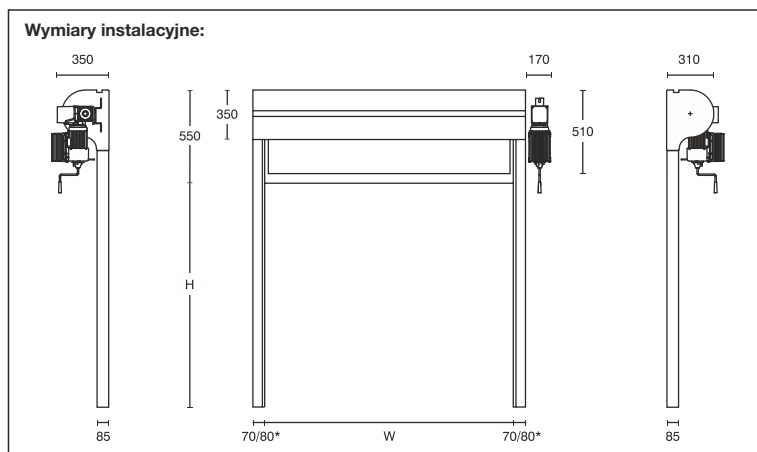

\* 70 mm prowadnice standardowe / 80 mm prowadnice z tłumieniem sprężynowym DS

(Rys. 1) Suwak prowadnicy

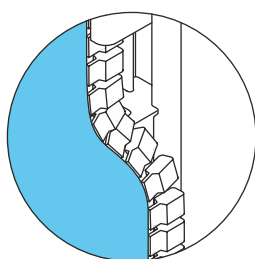

(Rys. 2) Wypełnienie WNO



(Rys. 3) Wypełnienie WRF

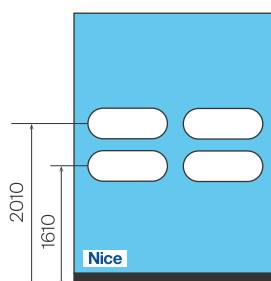

(Rys. 4) Wypełnienie WHV

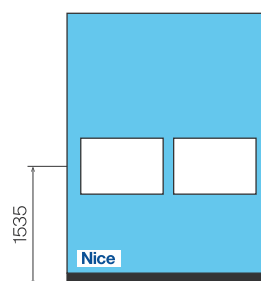

(Rys. 5) Wypełnienie WPV (opcja)

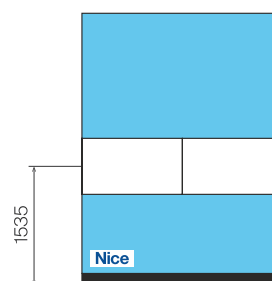

(Rys. 6) Wypełnienie WFV (opcja)

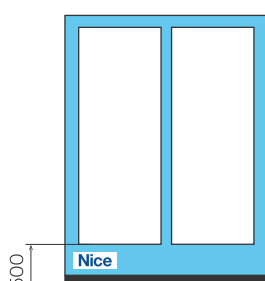

(Rys. 7) Profile montażowe L-fix

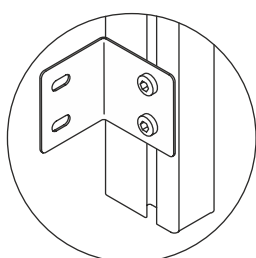

(Rys. 8) Zabudowa COVER (standard)

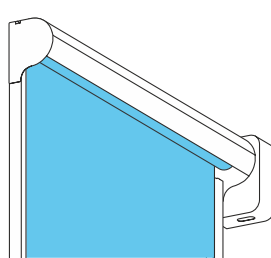

(Rys. 9) Zabudowa CLEAN (opcja)

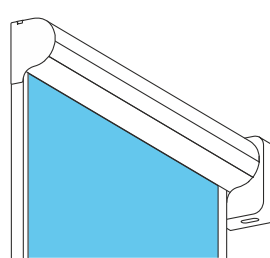

(Rys. 10) Prowadnice DS (opcja)

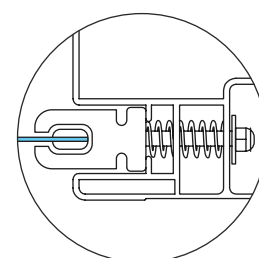

# Nice Alu Bar szybkobieżna brama rolowana z profilem aluminiowym w dolnej krawędzi

## Charakterystyka bram:

- Bardzo wysoka odporność na obciążenie wiatrem – dzięki zastosowaniu sztywnego profilu aluminiowego w dolnej krawędzi bramy (Rys. 1)

## Kurtyna:

- Standardowo kurtyna typu A – tkanina syntetyczna o grubości 1,1 mm i gęstości 1100 g/m<sup>2</sup>
- Opcjonalnie kurtyna typu C – tkanina syntetyczna o grubości 5,5 mm i gęstości 1500 g/m<sup>2</sup>
- Wykonana jako całość – bez elementów łączących
- Pionowe wzmocnienie w środkowej części zapewniające odpowiedni dystans po nawinięciu kurtyny

## Wypełnienie kurtyny:

- Opcje standardowe do wyboru w cenie podstawowej:
    - WNO – kurtyna pełna (rys. 2)
    - WRF – jeden lub dwa rzędy okien owalnych o szerokości 850-1200 mm i wysokości 300 mm (rys. 3)
    - WHV (tylko kurtyna A) – jeden rząd okien prostokątnych o szerokości 850-1200 mm i wysokości 500 mm (rys. 4)
  - Opcjonalne wypełnienia kurtyny:
    - WPV (tylko kurtyna A) – pas przezroczysty o wysokości 500 mm. Zminimalizowany dystans pionowy pomiędzy oknami (rys. 5)
    - WFV (tylko kurtyna A) – jedno lub dwa pola o szerokości 850-1200 mm i wysokości max. 2600 mm (zależy od wysokości bramy) – (rys. 6)
- Szerokość okien/pól przezroczystych oraz ich ilość w rzędzie zależy od szerokości bramy

## Odporność na wiatr:

- Dla bram w pełnym zakresie wymiarów do 5000 x 5000 mm – Klasa 3 (120 km/h - 700 N/m<sup>2</sup>)

## Rama:

- Aluminiowa (AW-6060 T6)
- Standardowo lakierowana na kolor RAL 7035 – jako opcja możliwość lakierowania na kolor z palety RAL
- Dostarczane elementy montażowe: profile montażowe L-fix (rys. 7). Zamienne dostępne profile Z-fix lub I-fix. Ilość zależy od wysokości bramy

## Wał, zabudowa wału i silnika:

- Wał o średnicy 25 mm
- Standardowa zabudowa COVER (rys. 8) – wał częściowo zabudowany, standardowo kolor RAL 7035, silnik bez obudowy
- Opcjonalnie zabudowa CLEAN (rys. 9) – pełna zabudowa wału, standardowo kolor RAL 7035, silnik bez obudowy
- Zabudowa silnika jako opcja dodatkowa

## Dostępne kolory kurtyny (A = 1,1 mm/1100 g/m<sup>2</sup> C = 5,5 mm/1500 g/m<sup>2</sup>)

- RAL 1003 (A,C), RAL 1015 (A), RAL 2004 (A,C), RAL 3002 (A,C), RAL 5002 (A,C), RAL 5010 (A), RAL 5012 (A), RAL 6018 (A), RAL 6026 (A), RAL 7016 (A), RAL 7035 (A,C), RAL7037 (A), RAL 7042 (A), RAL 8017 (A), RAL 9005 (A), RAL 9010 (A,C), Półprzezroczysta (A, opcja z dopłatą)



## BRAMY SZYBKOBIEŻNE Z SYSTEMEM SAMO NAPRAWY NICE ALU SOFT

Ilość wliczonych profili montażowych L-fix*	Wysokość (mm)	Szerokość (mm)					
		.....-2000**	2010-2250**	2260-2500**	2510-2750	2760-3000	3010-3250
4	.....-2000	17 640	18 070	18 500	18 730	19 170	19 590
4	2010-2250	17 900	18 340	18 780	19 030	19 470	19 910
4	2260-2500	18 150	18 610	19 060	19 310	19 770	20 220
4	2510-2750	18 410	18 880	19 340	19 610	20 080	20 540
6	2760-3000	18 790	19 270	19 750	20 030	20 500	20 980
6	3010-3250	19 040	19 540	20 020	20 320	20 810	21 290
6	3260-3500	19 300	19 810	20 310	20 610	21 110	21 620
6	3510-3750	19 560	20 080	20 590	20 910	21 420	21 940
8	3760-4000	19 940	20 470	20 990	21 320	21 850	22 370
8	4010-4250	20 200	20 740	21 270	21 620	22 150	22 690
8	4260-4500	20 460	21 010	21 560	21 910	22 460	23 000
8	4510-4750	20 720	21 280	21 830	22 200	22 770	23 330
10	4760-5000	21 090	21 670	22 240	22 620	23 190	23 770
Ilość okien w rzędzie		do szer. 2100 mm - 1, powyżej - 2			2		

### Zabezpieczenie ruchu bramy - konieczny wybór jednej z poniższych opcji

Listwa świetlna z okablowaniem (2030 mm lub 2500 mm w zależności od wysokości bramy)	1 600
Linia fotokomórek (w prowadnicach pionowych) + radiowa rezystancyjna listwa bezpieczeństwa	1 130

### Opcje zabudowy wału

Zabudowa wału typu CLEAN (pełna zabudowa)	540	600	680	740	810	880
Zabudowa tylnej części wału ALUMINIUM BACK (blacha aluminiowa, kolor aluminium)	750	840	920	1 010	1 100	1 180

\* Możliwość zamiany na profile montażowe Z-fix lub I-fix

\*\* Do szerokości bramy 2500 mm opcja dociążenia dolnej krawędzi kurtyny (Extra Weight - 5 kg/mb) w standardzie

### Dostępne opcje zabezpieczeń pracy kurtyny (konieczny wybór jednej z poniższych opcji):

- Linia fotokomórek w prowadnicach pionowych (1) + radiowa rezystancyjna listwa bezpieczeństwa (2)
- Listwa świetlna z okablowaniem (3) - 2030 mm lub 2500 mm w zależności od wysokości bramy

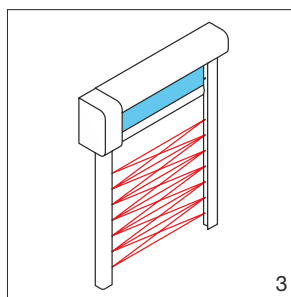
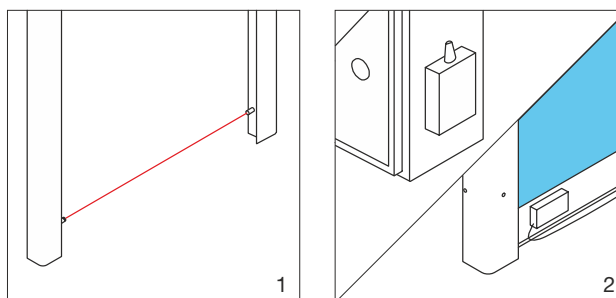



# Nice Alu Bar szybkiebieżna brama rolowana z profilem aluminiowym w dolnej krawędzi

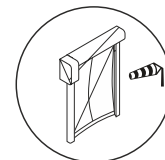

Wysokość (mm)	Szerokość (mm)						
	3260 -3500	3510 -3750	3760 -4000	4010 -4250	4260 -4500	4510 -4750	4760 -5000
.....-2000	20 030	20 460	20 890	21 310	21 760	22 180	22 610
2010-2250	20 350	20 800	21 230	21 680	22 130	22 570	23 010
2260-2500	20 690	21 140	21 590	22 040	22 510	22 960	23 420
2510-2750	21 020	21 480	21 950	22 410	22 890	23 350	23 820
2760-3000	21 460	21 950	22 420	22 900	23 390	23 870	24 340
3010-3250	21 800	22 290	22 780	23 270	23 770	24 250	24 750
3260-3500	22 120	22 630	23 130	23 640	24 140	24 650	25 150
3510-3750	22 460	22 970	23 480	24 000	24 520	25 030	25 550
3760-4000	22 910	23 430	23 950	24 490	25 020	25 550	26 070
4010-4250	23 230	23 780	24 310	24 850	25 400	25 930	26 480
4260-4500	23 570	24 120	24 670	25 220	25 770	26 320	26 870
4510-4750	23 890	24 460	25 020	25 590	26 160	26 710	27 280
4760-5000	24 350	24 920	25 500	26 070	26 660	27 220	27 800

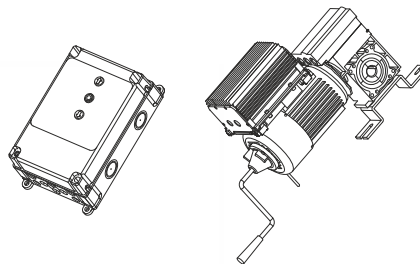

### Charakterystyka zestawu automatyki:

- Silnik serii HDFNI z wbudowanym hamulcem oraz przemiennikiem częstotliwości
- Do bram o powierzchni  $\leq 12 \text{ m}^2$  silnik NDCMH040 35-140 (35 Nm, 140 obr./min)
- Do bram o powierzchni  $> 12 \text{ m}^2$  silnik NDCMH035 60-140 (60 Nm, 140 obr./min)
- Przewód łączący silnik z centralą podłączony do silnika
- Długość przewodu 5 mb (NDCMH040) lub 7 mb (NDCMH035)
- Otwieranie awaryjne za pomocą korby
- Centrala sterująca NDCC 1100 (D-PRO AUTOMATIC), zasilanie 230V
- Prędkość otwierania do ok. 2 m/s\*
- Prędkość zamykania do ok. 0,8 m/s\*

\* prędkość otwierania/zamykania zależy od wybranych ustawień oraz wymiaru bramy (średnica nawoju)

2		3				
<b>Konieczny wybór jednej z poniższych opcji</b>						
1600						
1130						
<b>Opcje zabudowy wału</b>						
940	1 010	1 080	1 150	1 220	1 280	1 350
1 270	1 360	1 440	1 530	1 620	1 700	1 790

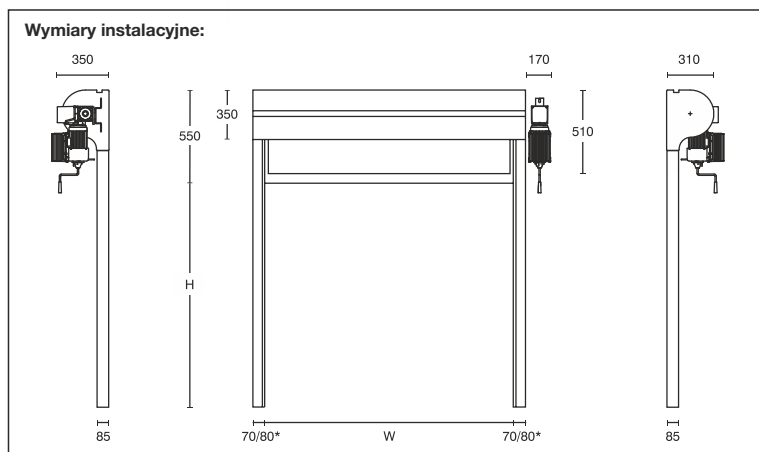

\* 70 mm prowadnice standardowe / 80 mm prowadnice z tłumieniem sprężynowym DS

(Rys. 1) Dolna krawędź kurtyny z profilem

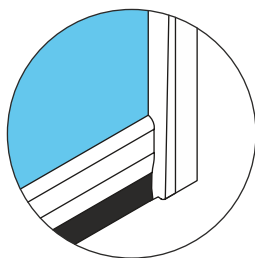

(Rys. 2) Wypełnienie WNO



(Rys. 3) Wypełnienie WRF

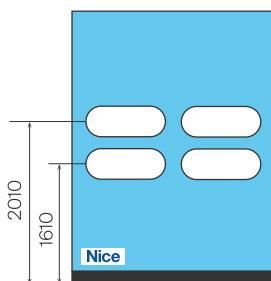

(Rys. 4) Wypełnienie WHV

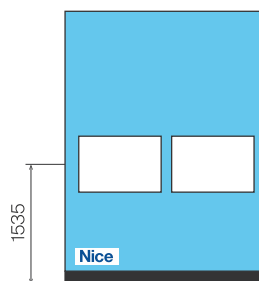

(Rys. 5) Wypełnienie WPV (opcja)

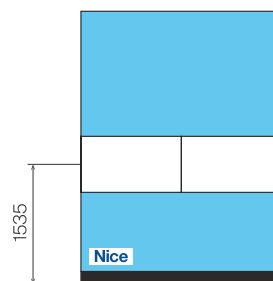

(Rys. 6) Wypełnienie WFV (opcja)

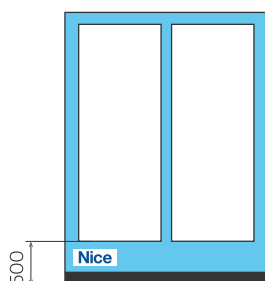

(Rys. 7) Profile montażowe L-fix

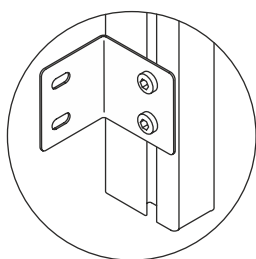



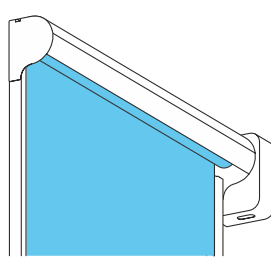



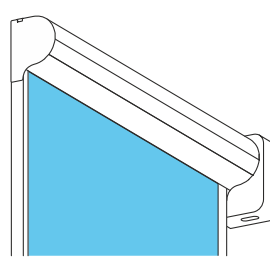

(Rys. 8) Zabudowa COVER (standard)

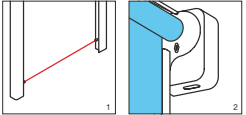
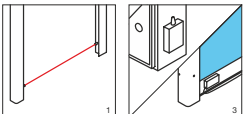
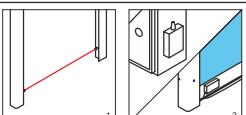
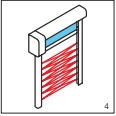





(Rys. 9) Zabudowa CLEAN (opcja)

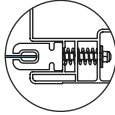

# Nice Opcje dodatkowe bram szybkobieżnych ALU SOFT oraz ALU BAR

Nazwa opcji/grafika	Opis/Uwagi dodatkowe	Dopłata netto	j.m.	Bramy ALU SOFT	Bramy ALU BAR
<b>OPCJE AUTOMATYKI</b>					
<b>Centrale sterujące + osprzęt</b>					
Moduł programowania Bluetooth NDA004	Umożliwia łatwe programowanie ponad 100 parametrów centrali D-PRO AUTOMATIC, kopiowanie ustawień i ich eksport, itp.	250,00	szt.	•	•
<b>Opcje silników</b>					
Dopłata za silnik IP65 (900061000010)	Dopłata dotyczy dowolnego silnika	150,00	szt.	•	•
<b>Opcje zabezpieczeń ruchu bramy</b>					
	Fotokomórki (w prowadnicy pionowej) + Czujnik kurtyny (działa przy nawarstwianiu się kurtyny na przeszkodzie). Max. pow. bramy 12 m <sup>2</sup>	790,00	kpl.	•	-
	Fotokomórki (w prowadnicy pionowej) + Radiowa rezystancyjna listwa bezpieczeństwa w bramie ALU SOFT	zależy od szerokości bramy	kpl.	•	-
	Fotokomórki (w prowadnicy pionowej) + Radiowa rezystancyjna listwa bezpieczeństwa w bramie ALU BAR	1 130,00	kpl.	-	•
	Listwa świetlna z okablowaniem, długość 2030 mm lub 2500 mm (w zależności od wysokości bramy)	1 600,00	kpl.	•	•
<b>Pozostałe opcje do automatyki</b>					
Zabudowa silnika	Ośłania górną część korpusu silnika (bez przemiennika częstotliwości)	460,00	szt.	•	•
	Przełącznik podsufitowy, ciągniony (bez kabla)	360,00	szt.	•	•
	Ramię do przełącznika podsufitowego 1,5 m	580,00	szt.	•	•
	Ramię do przełącznika podsufitowego 2 m	710,00	szt.	•	•
	Radar, czujnik ruchu	1 510,00	szt.	•	•
	Obracany wyłącznik 0/1 dedykowany do centrali D-PRO AUTOMATIC	140,00	szt.	•	•
	Naścienna konsola z przyciskami Góra/Stop/Dół z przewodem 7m (przeniesienie sterowania)	180,00	szt.	•	•
	Przycisk sterujący „grzybek” w kolorze czarnym	225,00	szt.	•	•
	Przycisk STOP w kolorze czerwonym	225,00	szt.	•	•
	Przycisk START + STOP w kolorze czerwonym	285,00	szt.	•	•

# Nice Opcje dodatkowe bram szybkobieżnych ALU SOFT oraz ALU BAR

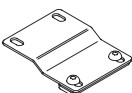
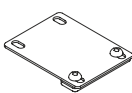
Nazwa opcji/grafika	Opis/Uwagi dodatkowe	Dopłata netto	j.m.	Bramy ALU SOFT	Bramy ALU BAR
<b>OPCJE BRAM/KURTYN</b>					
<b>Dodatki do kurtyny</b>					
	(DS) Prowadnice ślizgowe z tłumieniem sprężynowym (zalecane do pomieszczeń w których występują silne przeciągi). W bramach o pow. $\geq 12 \text{ m}^2$ w standardzie	zależy od wysokości bramy	kpl.	•	-
Extra Weight (EW)	Dodatkowe dociążenie dolnej krawędzi kurtyny ( <b>5 kg/mb</b> w miejsce standardowego obciążenia 3 kg/mb) - zalecane do pomieszczeń, w których występują silne przeciągi lub przy niewielkim wymiarze bramy (w standardzie w bramach do szerokości 2500 mm)	210,00	kpl.	•	•
Steel Extra Weight (SEW)	Dodatkowe dociążenie dolnej krawędzi kurtyny ( <b>9 kg/mb</b> w miejsce standardowego obciążenia 3 kg/mb) - zalecane do pomieszczeń, w których występują bardzo silne przeciągi. Obligatoryjna zamiana na silnik 60 Nm	350,00	kpl.	•	•
	Wyjście ewakuacyjne, jednokierunkowe, boczne. Maksymalna szerokość bramy $\leq 4000 \text{ mm}$	1 400,00	kpl.	•	-
	Wyjście ewakuacyjne centralne (w kształcie litery T), jednokierunkowe. Minimalna szerokość bramy 1200 mm. Wysokość 2100 H 4000 mm. Wymiar wyjścia ewakuacyjnego 1200x2100 mm. Brak klasy wiatrowej	2 600,00	kpl.	•	-
<b>Opcje kurtyn</b>					
Kurtyna półprzezroczysta	Tylko kurtyna Typ A (gr. 1,1 mm)	50,00	m <sup>2</sup>	•	•
Okna WPV	Pas przezierny o wysokości 500 mm (zminimalizowany dystans pomiędzy oknami). Tylko kurtyna Typ A (gr. 1,1 mm)	135,00	mb	•	•
Okna WFV	Na zapytanie	Na zapytanie	m <sup>2</sup>	•	•
Kurtyna typu C	Grubość 5,5 mm, gęstość 150 gr/m <sup>2</sup> . Dostępne tylko określone kolory	170,00	m <sup>2</sup>	•	•
Kurtyna Antystatyczna	Tylko kurtyna Typ A (gr. 1,1 mm). Dostępna tylko w kolorze RAL 9010 (Biel). Zalecane wykonanie bez elementów przeziernych	205,00	m <sup>2</sup>	•	•
<b>Pozostałe opcje bram</b>					
Lakierowanie konstrukcji	Lakierowanie proszkowe prowadnic oraz zabudowy wału na kolor z palety RAL*	10,00	%	•	•
	Dodatkowe profile montażowe L-fix	55,00	szt.	•	•
	Dodatkowe profile montażowe Z-fix	55,00	szt.	•	•
	Dodatkowe profile montażowe I-fix	55,00	szt.	•	•

\* Z wyłączeniem kolorów perłowych, fluorescencyjnych i metalizowanych

Nice

# ZAMÓWIENIE BRAM GARAŻOWYCH: SIMPLE CLASSIC, PREMIUM, DESIGN

Możliwość złożenia  
zamówienia on-line  
[www.nice.pl](http://www.nice.pl)

ZAMÓWIENIE NR ..... Data: .....

FIRMA	MIASTO	OSOBA SKŁADAJĄCA ZAMÓWIENIE	TELEFON KONTAKTOWY
E-MAIL KONTAKTOWY:		FORMA PŁATNOŚCI: <input type="checkbox"/> Przelew terminowy <input type="checkbox"/> Przedpłata	
ADRES DOSTAWY:			

MODEL	<input type="checkbox"/> Nice Simple Classic (Woodgrain) <input type="checkbox"/> Nice Simple Premium (Woodgrain) <input type="checkbox"/> Nice Simple Design (Woodgrain)         Ilość:
TYP	<input type="checkbox"/> Ręczna <input type="checkbox"/> Automatyczna SHEL <input type="checkbox"/> Automatyczna SPIN <input type="checkbox"/> Automatyczna SPY HS
PROWADZENIE	<input type="checkbox"/> Sprężyny naciągowe E120 <input type="checkbox"/> Standard N <input type="checkbox"/> Obniżone L <input type="checkbox"/> Standardowe podwyższone NH <input type="checkbox"/> Wysokie H Przewyższenie HL = ..... Nadproże S = .....
SZEROKOŚĆ STANDARDOWA	<input type="checkbox"/> 2250* <input type="checkbox"/> 2375* <input type="checkbox"/> 2400 <input type="checkbox"/> 2500 <input type="checkbox"/> 2600 <input type="checkbox"/> 2750 <input type="checkbox"/> 3000 <input type="checkbox"/> 3250 <input type="checkbox"/> 3500 <input type="checkbox"/> 3750 <input type="checkbox"/> 4000 <input type="checkbox"/> 4250 <input type="checkbox"/> 4500 <input type="checkbox"/> 4750 <input type="checkbox"/> 5000 <input type="checkbox"/> 5250 <input type="checkbox"/> 5500
SZEROKOŚĆ SPECJALNA	..... (wymiary co 10 mm w zakresie 2000 - 6000 mm) * Dotyczy tylko bram E120
WYSOKOŚĆ STANDARDOWA	<input type="checkbox"/> 1900* <input type="checkbox"/> 1950* <input type="checkbox"/> 2000 <input type="checkbox"/> 2050* <input type="checkbox"/> 2100 <input type="checkbox"/> 2125 <input type="checkbox"/> 2200 <input type="checkbox"/> 2250 <input type="checkbox"/> 2300* <input type="checkbox"/> 2350* <input type="checkbox"/> 2375 <input type="checkbox"/> 2475*
WYSOKOŚĆ SPECJALNA	<input type="checkbox"/> 2500 ..... (wymiary co 10 mm w zakresie 1700 - 3000 mm)* Dotyczy tylko bram E120
KOLOR	Podstawowe: <input type="checkbox"/> RAL 9016 - Biel <input type="checkbox"/> RAL 8014 - Brąz Sepia <input type="checkbox"/> RAL 7016 Antracyt Standardowe: <input type="checkbox"/> RAL 8017 Brąz Czekoladowy <input type="checkbox"/> RAL 9006 Srebrny <input type="checkbox"/> RAL 7035 Jasnoszary <input type="checkbox"/> Dowolny kolor RAL .....
KRATKI WENTYLACYJNE	Kratka wentylacyjna stała <input type="checkbox"/> Biała <input type="checkbox"/> Czarna ..... szt. w rzędzie Kratka wentylacyjna zamykana <input type="checkbox"/> Biała <input type="checkbox"/> Czarna ..... szt. w rzędzie
OPCJE BRAM RĘCZNYCH	<input type="checkbox"/> Uchwyt dwustronny (czarny) w dolnej sekcji <input type="checkbox"/> Klamka zewnętrzna czarna z zamkiem <input type="checkbox"/> Dwustronne ryglowanie zamka (wym. specjalne)
OPCJE BRAM AUTOMATYCZNYCH	<input type="checkbox"/> Uchwyt dwustronny (czarny) w dolnej sekcji <input type="checkbox"/> Klamka zewn. czarna z zamkiem (do wysprz. awaryjnego) Awaryjne wysprężenie z zewnątrz: <input type="checkbox"/> SPA2 (Spin) <input type="checkbox"/> OTA11 (Spin) <input type="checkbox"/> MU (Shel) <input type="checkbox"/> Zamiana napędu SPIN w bramie automatycznej o wysokości 2375 mm z obniżonym nadprożem L
DODATKOWE ELEMENTY MONTAŻOWE	<input type="checkbox"/> Kątownik perforowany L = 2000 mm ..... szt. <input type="checkbox"/> Zestaw do montażu bocznego ..... szt. <input type="checkbox"/> Kątownik do montażu bocznego prowadnicy pionowej (E120) ..... szt. <input type="checkbox"/> Uchwyt listwy nadprożowej ..... szt.
DROGA RADIOWA (dodatkowe elementy)	<input type="checkbox"/> Pilot 3-kanalowy ON3EBD ..... szt. <input type="checkbox"/> Pilot 2-kanalowy FLO2RE ..... szt. <input type="checkbox"/> Pilot 4-kanalowy FLO4RE ..... szt. <input type="checkbox"/> Pilot INTI ..... szt. <input type="checkbox"/> Radioodbiornik uniwersalny 2-kanalowy SMX2R ..... szt.
FOTOKOMÓRKI	<input type="checkbox"/> Para fotokomórek EPMB (Spin/Spy) ..... szt. <input type="checkbox"/> Para fotokomórek BF (Shel) ..... szt.
INNE DO NAPIĘDÓW SPIN	<input type="checkbox"/> LAMPKA LEDOWA ELDC ..... szt. <input type="checkbox"/> NICE IT4WIFI ..... szt. <input type="checkbox"/> AKUMULATOR PS124 ..... szt.
POZOSTAŁE AKCESORIA / UWAGI:	

Pieczętka zamawiającego:

Podpis osoby zamawiającej:

Zamówienie przyjęło:



ZAMÓWIENIE NR ..... Data: .....

FIRMA	MIASTO	OSOBA SKŁADAJĄCA ZAMÓWIENIE	TELEFON KONTAKTOWY
E-MAIL KONTAKTOWY:		FORMA PŁATNOŚCI: <input type="checkbox"/> Przelew terminowy <input type="checkbox"/> Przedpłata	
ADRES DOSTAWY:			

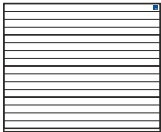
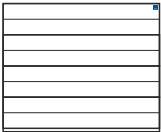
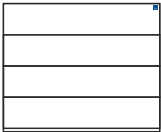
MODEL	<input type="checkbox"/>  <input type="checkbox"/>  <input type="checkbox"/>  Ilość:
TYP	<input type="checkbox"/> Ręczna <input type="checkbox"/> Automatyczna SHEL <input type="checkbox"/> Automatyczna SPIN <input type="checkbox"/> Automatyczna SPY HS
PROWADZENIE	<input type="checkbox"/> Sprężyny naciągowe E120 <input type="checkbox"/> Standard N <input type="checkbox"/> Obniżone L <input type="checkbox"/> Standardowe podwyższone NH <input type="checkbox"/> Wysokie H Przewyższenie HL = ..... Nadproże S = .....
SZEROKOŚĆ STANDARDOWA	<input type="checkbox"/> 2250* <input type="checkbox"/> 2375* <input type="checkbox"/> 2400 <input type="checkbox"/> 2500 <input type="checkbox"/> 2600 <input type="checkbox"/> 2750 <input type="checkbox"/> 3000 <input type="checkbox"/> 3250 <input type="checkbox"/> 3500 <input type="checkbox"/> 3750 <input type="checkbox"/> 4000 <input type="checkbox"/> 4250 <input type="checkbox"/> 4500 <input type="checkbox"/> 4750 <input type="checkbox"/> 5000 <input type="checkbox"/> 5250 <input type="checkbox"/> 5500
SZEROKOŚĆ SPECJALNA	..... (wymiaru co 10 mm w zakresie 2000 - 6000 mm) * Dotyczy tylko bram E120
WYSOKOŚĆ STANDARDOWA	<input type="checkbox"/> 1900* <input type="checkbox"/> 1950* <input type="checkbox"/> 2000 <input type="checkbox"/> 2050* <input type="checkbox"/> 2100 <input type="checkbox"/> 2125 <input type="checkbox"/> 2200 <input type="checkbox"/> 2250 <input type="checkbox"/> 2300* <input type="checkbox"/> 2350* <input type="checkbox"/> 2375 <input type="checkbox"/> 2475*
WYSOKOŚĆ SPECJALNA	<input type="checkbox"/> 2500 ..... (wymiaru co 10 mm w zakresie 1700 - 3000 mm)* Dotyczy tylko bram E120
KOLOR	Podstawowe: <input type="checkbox"/> RAL 9016 - Biel <input type="checkbox"/> RAL 8014 - Brąz Sepia Dekor OFERTA SPECJALNA: <input type="checkbox"/> Złoty Dąb <input type="checkbox"/> Orzech <input type="checkbox"/> Antracyt Okienny Dekor gr.I: <input type="checkbox"/> Dąb Bagienny <input type="checkbox"/> Ciemny Dąb <input type="checkbox"/> Winchester <input type="checkbox"/> Mahoń <input type="checkbox"/> Szary <input type="checkbox"/> Brąz Czekoladowy <input type="checkbox"/> Kremowy <input type="checkbox"/> Dąb Naturalny <input type="checkbox"/> Siena Noce <input type="checkbox"/> Ciemnoszary Gładki <input type="checkbox"/> Antracyt Gładki Dekor gr.II: <input type="checkbox"/> Macore <input type="checkbox"/> Beton <input type="checkbox"/> Cedr Szary <input type="checkbox"/> Ciemnoszary Metalik <input type="checkbox"/> Antracyt Metalik <input type="checkbox"/> Czarny Gładki <input type="checkbox"/> Bazaltowo-Szary Gładki <input type="checkbox"/> Wooddec Dąb Turner <input type="checkbox"/> Antracyt Szczotkowany <input type="checkbox"/> Dąb Sheffield Dowolny kolor RAL: ..... <input type="checkbox"/> Lakierowanie strukturalne
KRATKI WENTYLACYJNE	Kratka wentylacyjna stała <input type="checkbox"/> Biała <input type="checkbox"/> Czarna ..... szt. w rzędzie Kratka wentylacyjna zamykana <input type="checkbox"/> Biała <input type="checkbox"/> Czarna ..... szt. w rzędzie
OPCJE BRAM RĘCZNYCH	<input type="checkbox"/> Uchwyt dwustronny (czarny) w dolnej sekcji <input type="checkbox"/> Klamka zewnętrzna czarna z zamkiem <input type="checkbox"/> Dwustronne ryglowanie zamka (wym. specjalne)
OPCJE BRAM AUTOMATYCZNYCH	<input type="checkbox"/> Uchwyt dwustronny (czarny) w dolnej sekcji <input type="checkbox"/> Klamka zewn. czarna z zamkiem (do wysprz. awaryjnego) Awaryjne wysprzężenie z zewnątrz: <input type="checkbox"/> SPA2 (Spin) <input type="checkbox"/> OTA11 (Spin) <input type="checkbox"/> MU (Shel) <input type="checkbox"/> Zamiana napędu SPIN w bramie automatycznej o wysokości 2375 mm z obniżonym nadprożem L
DODATKOWE ELEMENTY MONTAŻOWE	<input type="checkbox"/> Kątownik perforowany L = 2000 mm ..... szt. <input type="checkbox"/> Zestaw do montażu boczno- ..... szt. <input type="checkbox"/> Kątownik do montażu boczno- ..... szt. <input type="checkbox"/> Uchwyt listwy nadprożowej ..... szt. pionowej (E120) ..... szt.
DROGA RADIOWA (dodatkowe elementy)	<input type="checkbox"/> Pilot 3-kanałowy ON3EBD ..... szt. <input type="checkbox"/> Pilot 2-kanałowy FLO2RE ..... szt. <input type="checkbox"/> Pilot 4-kanałowy FLO4RE ..... szt. <input type="checkbox"/> Pilot INTI ..... szt. <input type="checkbox"/> Radioodbiornik uniwersalny 2-kanałowy SMX2R ..... szt.
FOTOKOMÓRKI	<input type="checkbox"/> Para fotokomórek EPMB (Spin/Spy) ..... szt. <input type="checkbox"/> Para fotokomórek BF (Shel) ..... szt.
INNE DO NAPĘDÓW SPIN	<input type="checkbox"/> LAMPA LEDOWA ELDC ..... szt. <input type="checkbox"/> NICE IT4WIFI ..... szt. <input type="checkbox"/> AKUMULATOR PS124 ..... szt.
POZOSTAŁE AKCESORIA / UWAGI:	

Pieczętka zamawiającego:

Podpis osoby zamawiającej:

Zamówienie przyjęło:

ZAMÓWIENIE NR ..... Data: .....

FIRMA	MIASTO	OSOBA SKŁADAJĄCA ZAMÓWIENIE	TELEFON KONTAKTOWY
E-MAIL KONTAKTOWY:		FORMA PŁATNOŚCI: <input type="checkbox"/> Przelew terminowy <input type="checkbox"/> Przedpłata	
ADRES DOSTAWY:			

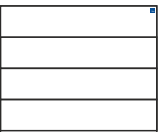
MODEL	<input type="checkbox"/>  Ilość: Nice Design ISO 60 (Silk)
TYP	<input type="checkbox"/> Ręczna <input type="checkbox"/> Automatyczna SHEL <input type="checkbox"/> Automatyczna SPIN <input type="checkbox"/> Automatyczna SPY HS
PROWADZENIE	<input type="checkbox"/> Standard N <input type="checkbox"/> Obniżone L <input type="checkbox"/> Standardowe podwyższone NH
SZEROKOŚĆ STANDARDOWA	<input type="checkbox"/> 2400 <input type="checkbox"/> 2500 <input type="checkbox"/> 2600 <input type="checkbox"/> 2750 <input type="checkbox"/> 3000 <input type="checkbox"/> 3250 <input type="checkbox"/> 3500 <input type="checkbox"/> 3750 <input type="checkbox"/> 4000 <input type="checkbox"/> 4250 <input type="checkbox"/> 4500 <input type="checkbox"/> 4750 <input type="checkbox"/> 5000 <input type="checkbox"/> 5250 <input type="checkbox"/> 5500
SZEROKOŚĆ SPECJALNA	..... (wymiary co 10 mm w zakresie 2000 - 5500 mm)
WYSOKOŚĆ STANDARDOWA	<input type="checkbox"/> 2000 <input type="checkbox"/> 2100 <input type="checkbox"/> 2125 <input type="checkbox"/> 2200 <input type="checkbox"/> 2250 <input type="checkbox"/> 2375
WYSOKOŚĆ SPECJALNA	..... (wymiary co 10 mm w zakresie 1700 - 3000 mm)
KOLOR	Podstawowe: <input type="checkbox"/> RAL 9016 - Biel <input type="checkbox"/> RAL 8014 - Brąz Sepia Oferta specjalna i Dekor gr.I: <input type="checkbox"/> Złoty Dąb <input type="checkbox"/> Orzech <input type="checkbox"/> Dąb Bagienny <input type="checkbox"/> Ciemny Dąb <input type="checkbox"/> Winchester <input type="checkbox"/> Mahoń <input type="checkbox"/> Szary <input type="checkbox"/> Brąz Czekoladowy <input type="checkbox"/> Kremowy <input type="checkbox"/> Dąb Naturalny <input type="checkbox"/> Antracyt Okienny <input type="checkbox"/> Antracyt Gładki <input type="checkbox"/> Siena Noce <input type="checkbox"/> Ciemnoszary Gładki Dekor gr.II: <input type="checkbox"/> Macore <input type="checkbox"/> Woodec Dąb Turner <input type="checkbox"/> Cedr Szary <input type="checkbox"/> Beton <input type="checkbox"/> Antracyt Metalik <input type="checkbox"/> Czarny Gładki <input type="checkbox"/> Bazaltowo-Szary Gładki <input type="checkbox"/> Ciemnoszary Metalik <input type="checkbox"/> Antracyt Szczotkowany <input type="checkbox"/> Dąb Sheffield Dowolny kolor RAL: ..... <input type="checkbox"/> Lakierowanie strukturalne
OPCJE BRAM RĘCZNYCH	<input type="checkbox"/> Uchwyt dwustronny (czarny) w dolnej sekcji <input type="checkbox"/> Klamka zewnętrzna czarna z zamkiem <input type="checkbox"/> Dwustronne ryglowanie zamka (wym. specjalne)
OPCJE BRAM AUTOMATYCZNYCH	<input type="checkbox"/> Uchwyt dwustronny (czarny) w dolnej sekcji <input type="checkbox"/> Klamka zewn. czarna z zamkiem (do wysprz. awaryjnego) Awaryjne wysprzężenie z zewnątrz: <input type="checkbox"/> SPA2 (Spin) <input type="checkbox"/> OTA11 (Spin) <input type="checkbox"/> MU (Shel) <input type="checkbox"/> Zamiana napędu SPIN w bramie automatycznej o wysokości 2375 mm z obniżonym nadprożem L
DODATKOWE ELEMENTY MONTAŻOWE	<input type="checkbox"/> Kątownik perforowany L = 2000 mm ..... szt. <input type="checkbox"/> Zestaw do montażu bocznego ..... szt. <input type="checkbox"/> Uchwyt listwy nadprożowej ..... szt.
DROGA RADIOWA (dodatkowe elementy)	<input type="checkbox"/> Pilot 3-kanałowy ON3EBD ..... szt. <input type="checkbox"/> Pilot 2-kanałowy FLO2RE ..... szt. <input type="checkbox"/> Pilot 4-kanałowy FLO4RE ..... szt. <input type="checkbox"/> Pilot INTI ..... szt. <input type="checkbox"/> Radioodbiornik uniwersalny 2-kanałowy SMX2R ..... szt.
FOTOKOMÓRKI	<input type="checkbox"/> Para fotokomórek EPMB (Spin/Spy) ..... szt. <input type="checkbox"/> Para fotokomórek BF (Shel) ..... szt.
INNE DO NAPĘDÓW SPIN	<input type="checkbox"/> LAMPA LEDOWA ELDC ..... szt. <input type="checkbox"/> NICE IT4WIFI ..... szt. <input type="checkbox"/> AKUMULATOR PS124 ..... szt.
POZOSTAŁE AKCESORIA / UWAGI:	

Pieczętka zamawiającego:

Podpis osoby zamawiającej:

Zamówienie przyjęło:

# FORMULARZ ZAMÓWIENIA OPCJI DODATKOWYCH DO BRAM GARAŻOWYCH:

FIRMA	MIASTO	OSOBA SKŁADAJĄCA ZAMÓWIENIE	TELEFON KONTAKTOWY
NR ZAMÓWIENIA BRAMY GARAŻOWEJ: ..... z dnia: .....			

## DRZWI SERWISOWE w bramach 40 mm\* (możliwe opcje str. 67)

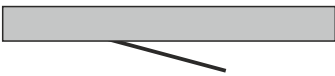
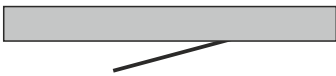
WYSOKOŚĆ PROGU DRZWI	<input type="checkbox"/> Drzwi serwisowe z progiem 90 mm (mak. szer. bramy 5000 mm)	<input type="checkbox"/> Drzwi serwisowe z progiem 26 mm (mak. szer. bramy 5000 mm)	
KIERUNEK OTWIERANIA	<input type="checkbox"/> Lewe na zewnątrz 	<input type="checkbox"/> Prawe na zewnątrz 	
UMIEJSCOWIENIE	<input type="checkbox"/> Środek	<input type="checkbox"/> Lewa strona** (min. 400 mm od krawędzi)	<input type="checkbox"/> Prawa strona** (min. 400 mm od krawędzi)
OPCJE	<input type="checkbox"/> Klamka zewnętrzna h=61mm (tylko prowadzenia N, L, NH)*** <input type="checkbox"/> Lakierowanie ramy drzwi serwisowych na RAL (bez progu) ..... <input type="checkbox"/> Wykonanie szerokości światła przejścia 900 mm (920 mm pomiędzy ramami) *** Minimalna wysokość nadproża: dla N Smin = 250 mm, dla L Smin = 160 mm		
** Tylko z progiem 90 mm i tylko w bramach o szerokości <=3000 mm			

## OKNA W BRAMIE\* (możliwe opcje str. 80)

TYP OKNA DO BRAM 40 mm	<input type="checkbox"/> L2 prostokątne, ramka czarna	<input type="checkbox"/> L2 prostokątne, ramka kolor RAL .....
	<input type="checkbox"/> MAT szyba matowa do okien L2	<input type="checkbox"/> R10 owalne, ramka czarna
TYP OKNA DO BRAM 60 mm	<input type="checkbox"/> L60-B prostokątne, ramka czarna	<input type="checkbox"/> L60-R prostokątne, ramka kolor RAL .....
ILOŚĆ	Ilość okien w sekcji ..... szt.	Ilość sekcji z oknami ..... szt. (> 1 szt. na zapytanie)
POŁOŻENIE SEKCJI Z OKNAMI	Nr sekcji ..... od dołu	

\* Tylko w bramach o wymiarach specjalnych

## SEKCJE IP W BRAMACH (40 mm)\* (możliwe opcje str. 80)

TYP SEKCJI IP	<input type="checkbox"/> IP - A sekcja IP anodowana z podwójną szybą (max. 5000 mm) <input type="checkbox"/> IP - R sekcja IP z podwójną szybą, lakierowana jednostronnie na kolor RAL ..... (max. 5000 mm) <input type="checkbox"/> IP C-A sekcja IP anodowana z przekładkami termicznymi z podwójną szybą (max. 5000 mm) <input type="checkbox"/> IP C-R sekcja IP z przekładkami termicznymi z podwójną szybą, lakierowana jednostronnie na kolor RAL ..... (max. 5000 mm)
ILOŚĆ SEKCJI IP	<input type="checkbox"/> Ilość sekcji IP ..... szt. (> 1 szt. na zapytanie)
POŁOŻENIE SEKCJI IP	<input type="checkbox"/> Sekcja nr ..... od dołu

\* Tylko w bramach o wymiarach specjalnych

Pieczętka zamawiającego:

Podpis osoby zamawiającej:

Zamówienie przyjął:

FIRMA	MIASTO	OSOBA SKŁADAJĄCA ZAMÓWIENIE	TELEFON KONTAKTOWY
E-MAIL KONTAKTOWY:		FORMA PŁATNOŚCI: <input type="checkbox"/> Przelew terminowy <input type="checkbox"/> Przedpłata	
ADRES DOSTAWY:			

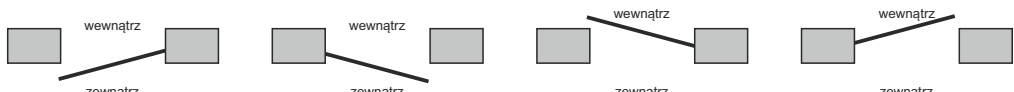
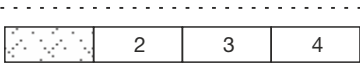
TYP	<input type="checkbox"/> DB51 BEZ PRZEGRODY TERMICZNEJ <input type="checkbox"/> DB60 Z PRZEGRODĄ TERMICZNĄ
MODEL	 <p>Ilość: _____</p> <p> <input type="checkbox"/> Simple Classic (Woodgrain) <input type="checkbox"/> Simple Premium (Woodgrain) <input type="checkbox"/> Simple Design (Woodgrain)  <input type="checkbox"/> Classic (Silk) <input type="checkbox"/> Premium (Silk) <input type="checkbox"/> Design (Silk) </p>
SZEROKOŚĆ (zewnątrzny wymiar ramy)	..... (wymiary w zakresie 750 - 1200 mm)
WYSOKOŚĆ (zewnątrzny wymiar ramy)	..... (wymiary w zakresie 1800 - 2400 mm)
KOLOR (SILK)	<p>Podstawowe: <input type="checkbox"/> RAL 9016 - Biel <input type="checkbox"/> RAL 8014 Brąz Sepia</p> <p>Oferta <input type="checkbox"/> Złoty Dąb <input type="checkbox"/> Orzech <input type="checkbox"/> Dąb Bagienny <input type="checkbox"/> Ciemny Dąb <input type="checkbox"/> Winchester <input type="checkbox"/> Mahoń <input type="checkbox"/> Szary specjalna i</p> <p>Dekor gr.I: <input type="checkbox"/> Brąz Czekoladowy <input type="checkbox"/> Kremowy <input type="checkbox"/> Dąb Naturalny <input type="checkbox"/> Antracyt Okienny <input type="checkbox"/> Antracyt Gładki <input type="checkbox"/> Siena Noce <input type="checkbox"/> Ciemnoszary Gładki</p> <p>Dekor gr.II: <input type="checkbox"/> Macore <input type="checkbox"/> Woodec Dąb Turner <input type="checkbox"/> Cedr Szary <input type="checkbox"/> Ciemnoszary Metalik <input type="checkbox"/> Beton <input type="checkbox"/> Czarny Gładki <input type="checkbox"/> Bazaltowo-Szary Gładki <input type="checkbox"/> Antracyt Metalik <input type="checkbox"/> Antracyt Szczotkowany <input type="checkbox"/> Dąb Sheffield</p> <p>Dowolny kolor RAL: .....</p>
KOLOR SERIA SIMPLE (WOODGRAIN)	<p>Podstawowe: <input type="checkbox"/> RAL 9016 - Biel <input type="checkbox"/> RAL 8014 - Brąz Sepia <input type="checkbox"/> RAL 7016 - Antracyt</p> <p><input type="checkbox"/> Dowolny kolor RAL: .....</p>
KIERUNEK OTWIERANIA	 <p> <input type="checkbox"/> Drzwi prawe, na zewn. <input type="checkbox"/> Drzwi lewe, na zewn. <input type="checkbox"/> Drzwi lewe, do wewn. <input type="checkbox"/> Drzwi prawe, do wewn. </p>
PRZESZKLENIA	<p><input type="checkbox"/> L2-B <input type="checkbox"/> L2-B MAT <input type="checkbox"/> L3-B <input type="checkbox"/> R10 <input type="checkbox"/> R3 <input type="checkbox"/> L4 <input type="checkbox"/> Lakierowanie zewnętrzne ramki na kolor RAL .....</p> <p><input type="checkbox"/> IP-3 <input type="checkbox"/> Lakierowanie jednostronne sekcji IP na kolor RAL .....</p>
PRZESZKLENIA W SEKCJI	licząc od dołu 
OPCJE DODATKOWE	<p><input type="checkbox"/> Licowanie do bramy o numerze seryjnym .....lub numer zamówienia.....</p> <p><input type="checkbox"/> Samozamykacz drzwi <input type="checkbox"/> Dodatkowy zamek <input type="checkbox"/> Zamek trzypunktowy (DB 51)</p> <p><input type="checkbox"/> Zamek pięciopunktowy (DB 60) <input type="checkbox"/> Gałko-klamka czarna <input type="checkbox"/> Gałko-klamka anoda <input type="checkbox"/> Elektrozaczepek</p> <p><input type="checkbox"/> Zamek antypaniczny ..... <input type="checkbox"/> Wkładka patentowa klasy C <input type="checkbox"/> Stoper drzwi bocznych, srebrny</p> <p><input type="checkbox"/> Trzpienie antywłamaniowe <input type="checkbox"/> Okucia kolor anoda srebrna</p>
POZOSTAŁE AKCESORIA / UWAGI:	

Pieczęćka zamawiającego:

Podpis osoby zamawiającej:

Zamówienie przyjął:



# ZAMÓWIENIE BRAM PRZEMYSŁOWYCH: NICE STEEL CLASSIC, NICE STEEL MICRO

ZAMÓWIENIE NR ..... Data: .....

FIRMA	MIASTO	OSOBA SKŁADAJĄCA ZAMÓWIENIE	TELEFON KONTAKTOWY
E-MAIL KONTAKTOWY:		FORMA PŁATNOŚCI: <input type="checkbox"/> Przelew terminowy <input type="checkbox"/> Przedpłata	
ADRES DOSTAWY:			

<b>MODEL</b>	<input type="checkbox"/> NICE STEEL CLASSIC NSC		<input type="checkbox"/> NICE STEEL MICRO NSM										
<b>WYMIAR</b>	Szerokość ..... mm	Wysokość ..... mm	Ilość ..... szt.										
<b>TYP</b>	<input type="checkbox"/> Ręczna <input type="checkbox"/> Ręczna z przygotowaniem pod napęd typu ..... <input type="checkbox"/> Ręczna z kołowrotem łańcuchowym <input type="checkbox"/> Z napędem TOM tryb TOTMAN <input type="checkbox"/> Z napędem TOM tryb AUTOMAT <input type="checkbox"/> Dodatkowy łańcuch do otw. awaryjnego (5 mb) ..... szt. Str. wycięcia uchwytu w dolnej sekcji (widok od wewn.) <input type="checkbox"/> Prawa <input type="checkbox"/> Lewa <input type="checkbox"/> Brak Czujnik DS (widok od wewn.) <input type="checkbox"/> Prawa <input type="checkbox"/> Lewa <input type="checkbox"/> Brak												
<b>PROWADZENIE</b>	Wysokość nadproża ..... mm	<input type="checkbox"/> NP Standard <input type="checkbox"/> LHRF Obniżone, sprężyny z przodu <input type="checkbox"/> LHR Obniżone, sprężyny z tyłu <input type="checkbox"/> FTR Standard, wzdłuż linii dachu (kął ..... stopni) <input type="checkbox"/> FLH Obniżone, sprężyny z tyłu, wzdłuż linii dachu - na zapytanie (kął ..... stopni) <input type="checkbox"/> HL-1 Wysokie <input type="checkbox"/> LHR-B Obniżone, sprężyny z tyłu <input type="checkbox"/> HL-2 Wysokie <input type="checkbox"/> HL-3 Wysokie <input type="checkbox"/> FHL - Wysokie wzdłuż linii dachu (kął ..... stopni)+wybór HL-1, HL-2, HL-3 <input type="checkbox"/> VL-S Pionowe bez przełamania <input type="checkbox"/> VL - Pionowe <input type="checkbox"/> K - Konsole do mocowania sprężyn nad otworem (HL lub VL)											
<b>KOLOR</b>	Standard: <input type="checkbox"/> RAL 9002 <input type="checkbox"/> RAL 8014 <input type="checkbox"/> RAL 7016 <input type="checkbox"/> RAL 9006 <input type="checkbox"/> RAL 9007 <input type="checkbox"/> RAL 5010 <input type="checkbox"/> RAL 3000 <input type="checkbox"/> RAL 6002 <input type="checkbox"/> RAL 1021 <input type="checkbox"/> Dowolny kolor RAL: .....												
<b>WYKONANIE NS-G (Z PANELI GARAŻOWYCH)</b>	<input type="checkbox"/> Model bramy garażowej ..... <input type="checkbox"/> Kolor/Okleina .....												
<b>DODATKI DO BRAM</b>	<input type="checkbox"/> Lina przeciwbieżna (prow. NP, FTR) <input type="checkbox"/> Zamek bebenkowy z klamką <input type="checkbox"/> Blokada przeciwpodważeniowa (nie dot. FLH) <input type="checkbox"/> Napinacz łańcucha <input type="checkbox"/> Wylot spalin <input type="checkbox"/> Sprężyny 50.000 cykli <input type="checkbox"/> Sprężyny 100.000 cykli (na zapytanie) <input type="checkbox"/> Ujednolicenie przeszkleń lub poziomu przetłoczenia (Na zapytanie) do zamówienia nr ..... lub nr bramy ..... <input type="checkbox"/> Podwyższona odporność na wilgoć												
<b>DODATKI DO NAPĘDÓW</b>	<input type="checkbox"/> Zamiana na centralę D-PRO AUTOMATIC <input type="checkbox"/> Zamiana na silnik ..... <input type="checkbox"/> Silnik IP65 <input type="checkbox"/> Mikrowyłącznik zamka/rygla <input type="checkbox"/> Radioodbiornik wewnętrzny OXI ..... szt. <input type="checkbox"/> Pilot ..... ilość ..... szt. <input type="checkbox"/> Fotokomórki BF ..... szt. (para)												
<b>PRZESZKLENIA/ KRATKI</b>	<input type="checkbox"/> L1-B <input type="checkbox"/> L2-B <input type="checkbox"/> L2-B MAT <input type="checkbox"/> L3-B <input type="checkbox"/> R10 <input type="checkbox"/> Lakierowanie zewn. ramki RAL ..... <input type="checkbox"/> PCV-ST (Biała/Czarna) <input type="checkbox"/> PCV-ZAM (Biała/Czarna) <input type="checkbox"/> Ilość okien/kratek w sekcji ..... szt. <input type="checkbox"/> IP-1 <input type="checkbox"/> IP-2 <input type="checkbox"/> IP-3 <input type="checkbox"/> IP-4 <input type="checkbox"/> IP-5 <input type="checkbox"/> IP-6 <input type="checkbox"/> IP-7 <input type="checkbox"/> IP-8 <input type="checkbox"/> IP-9 <input type="checkbox"/> IP-MAT <input type="checkbox"/> Lakierowanie jednostr. sekcji IP na RAL .....												
<b>PRZESZKLENIA/ KRATKI W SEKCJI</b>	1 - oznacza sekcję dolną <table border="1" style="display: inline-table; margin-left: 20px;"> <tr> <td>1</td><td>2</td><td>3</td><td>4</td><td>5</td><td>6</td><td>7</td><td>8</td><td>9</td> </tr> </table>				1	2	3	4	5	6	7	8	9
1	2	3	4	5	6	7	8	9					
<b>DRZWI SERWISOWE</b>	<input type="checkbox"/> DS90 <input type="checkbox"/> DS90-IP <input type="checkbox"/> DS26 <input type="checkbox"/> DS26-IP <input type="checkbox"/> Lakierowanie ram i okuć RAL: ..... <input type="checkbox"/> DZ DS. (dodatkowy zamek)		<input type="checkbox"/> Klamka zewnętrzna h=61 mm (ograniczenia patrz cennik)										
<b>POŁOŻENIE DRZWI W BRAMIE BEZ PRZESZKLEŃ</b>	<input type="checkbox"/> Lewa strona (od zewn.)* * min. 400 mm od krawędzi <input type="checkbox"/> Środek <input type="checkbox"/> Prawa strona (od zewn.)* * min. 400 mm od krawędzi		<b>Kierunek otwierania</b> <input type="checkbox"/> Prawe na zewnątrz <input type="checkbox"/> Lewe na zewnątrz										
<b>POŁOŻENIE DRZWI W BRAMIE Z PRZESZKLENIAМИ</b>	Pole nr ..... (patrząc od zewnątrz, licząc od lewej strony)												
<b>DODATKOWE ELEMENTY MONTAŻOWE</b>	<input type="checkbox"/> Kątownik perforowany 40 x 40 mm L=3000 mm ..... szt.												
<b>ZABUDOWA GÓRNA</b>	Szerokość ..... mm	Wysokość ..... mm	Kolor RAL: .....	Ilość ..... szt.									
<b>UWAGI:</b>													

Pieczętka zamawiającego:

Podpis osoby zamawiającej:

Zamówienie przyjęł:

# ZAMÓWIENIE BRAM PRZEMYSŁOWYCH: NICE STEEL BASIC

ZAMÓWIENIE NR ..... Data: .....

FIRMA	MIASTO	OSOBA SKŁADAJĄCA ZAMÓWIENIE	TELEFON KONTAKTOWY
E-MAIL KONTAKTOWY:		FORMA PŁATNOŚCI: <input type="checkbox"/> Przelew terminowy <input type="checkbox"/> Przedpłata	
ADRES DOSTAWY:			

<b>WYMIAR</b>	Szerokość ..... mm (max. 4000 mm)	Wysokość ..... mm (max. 4000 mm)	liczba ..... szt.									
<b>TYP</b>	<input type="checkbox"/> Ręczna <input type="checkbox"/> Ręczna z przygotowaniem pod napęd typu ..... <input type="checkbox"/> Ręczna z kołowrotem łańcuchowym <input type="checkbox"/> Z napędem TOM tryb TOTMAN <input type="checkbox"/> Z napędem TOM tryb AUTOMAT <input type="checkbox"/> Dodatkowy łańcuch do otw. awaryjnego (5 mb) ..... szt. Str. wycięcia uchwytu w dolnej sekcji (widok od wewn.) <input type="checkbox"/> Prawa <input type="checkbox"/> Lewa <input type="checkbox"/> Brak Czujnik DS (widok od wewn.) <input type="checkbox"/> Prawa <input type="checkbox"/> Lewa <input type="checkbox"/> Brak											
<b>PROWADZENIE</b>	Wysokość nadproża ..... mm	<input type="checkbox"/> NP Standard <input type="checkbox"/> LHRF Obniżone, sprężyny z przodu <input type="checkbox"/> HL-1 Wysokie <input type="checkbox"/> HL-2 <input type="checkbox"/> HL-3 <input type="checkbox"/> VL - Pionowe										
<b>KOLOR</b>	Standard: <input type="checkbox"/> RAL 9002 <input type="checkbox"/> RAL 8014 <input type="checkbox"/> RAL 7016 <input type="checkbox"/> RAL 9006 <input type="checkbox"/> RAL 9007 <input type="checkbox"/> RAL 5010 <input type="checkbox"/> RAL 3000 <input type="checkbox"/> RAL 6002 <input type="checkbox"/> RAL 1021 <input type="checkbox"/> Dowolny kolor RAL: .....											
<b>DODATKI DO BRAM</b>	<input type="checkbox"/> Poprzeczka montażowa (montowana z tyłu prowadnic poziomych) <input type="checkbox"/> Lina przeciwbieżna (prow. NP) <input type="checkbox"/> Zamek bebenkowy z klamką <input type="checkbox"/> Napinacz łańcucha <input type="checkbox"/> Blokada przeciwpodważeniowa <input type="checkbox"/> Wylot spalin <input type="checkbox"/> Sprężyny 50.000 cykli <input type="checkbox"/> Sprężyny 100.000 cykli (na zapytanie) <input type="checkbox"/> Ujednolicenie przeszkleń lub poziomego przetłoczenia (Na zapytanie) do zamówienia nr ..... lub nr bramy .....											
<b>DODATKI DO NAPĘDÓW</b>	<input type="checkbox"/> Zamiana na centralę D-PRO AUTOMATIC <input type="checkbox"/> Zamiana na silnik ..... <input type="checkbox"/> Silnik IP65 <input type="checkbox"/> Mikrowyłącznik zamka/rygla <input type="checkbox"/> Radioodbiornik wewnętrzny OXI ..... szt. <input type="checkbox"/> Pilot ..... ilość ..... szt. <input type="checkbox"/> Fotokomórki BF ..... szt. (para)											
<b>PRZESZKLENIA/KRATKI</b>	<input type="checkbox"/> L1-B <input type="checkbox"/> L2-B <input type="checkbox"/> L2-B MAT <input type="checkbox"/> L3-B <input type="checkbox"/> R10 <input type="checkbox"/> Lakierowanie zewn. ramki RAL ..... <input type="checkbox"/> PCV-ST (Biała/Czarna) <input type="checkbox"/> PCV-ZAM (Biała/Czarna) <input type="checkbox"/> Ilość okien/kratek w sekcji ..... szt. <input type="checkbox"/> IP-1 <input type="checkbox"/> IP-2 <input type="checkbox"/> IP-3 <input type="checkbox"/> IP-4 <input type="checkbox"/> IP-5 <input type="checkbox"/> IP-6 <input type="checkbox"/> IP-7 <input type="checkbox"/> IP-8 <input type="checkbox"/> IP-9 <input type="checkbox"/> IP-MAT <input type="checkbox"/> Lakierowanie jednostr. sekcji IP na RAL .....											
<b>PRZESZKLENIA/KRATKI W SEKCJI</b>	1 - oznacza sekcję dolną <table border="1" style="display: inline-table; margin-left: 20px;"> <tr> <td>1</td><td>2</td><td>3</td><td>4</td><td>5</td><td>6</td><td>7</td><td>8</td><td>9</td> </tr> </table>			1	2	3	4	5	6	7	8	9
1	2	3	4	5	6	7	8	9				
<b>DRZWI SERWISOWE</b>	<input type="checkbox"/> DS90 <input type="checkbox"/> DS90-IP <input type="checkbox"/> DS26 <input type="checkbox"/> DS26-IP <input type="checkbox"/> Lakierowanie ram i okuć RAL: ..... <input type="checkbox"/> DZ DS. (dodatkowy zamek)		<input type="checkbox"/> Klamka zewnętrzna h=61 mm (ograniczenia patrz cennik)									
<b>POŁOŻENIE DRZWI W BRAMIE BEZ PRZESZKLEŃ</b>	<input type="checkbox"/> Lewa strona (od zewn.)* * min. 400 mm od krawędzi <input type="checkbox"/> Środek <input type="checkbox"/> Prawa strona (od zewn.)* * min. 400 mm od krawędzi		<b>Kierunek otwierania</b> <input type="checkbox"/> Prawe na zewnątrz <input type="checkbox"/> Lewe na zewnątrz									
<b>POŁOŻENIE DRZWI W BRAMIE Z PRZESZKLENIAМИ</b>	Pole nr ..... (patrz od zewnątrz, licząc od lewej strony)											
<b>DODATKOWE ELEMENTY MONTAŻOWE</b>	<input type="checkbox"/> Kątownik perforowany 30 x 30 mm L=2000 mm ..... szt.											
<b>ZABUDOWA GÓRNA</b>	Szerokość ..... mm	Wysokość ..... mm	Kolor RAL: ..... Ilość ..... szt.									
<b>UWAGI:</b>												

Pieczętka zamawiającego:

Podpis osoby zamawiającej:





Zamówienie przyjęło:



# ZAMÓWIENIE DRZWI BOCZNYCH NICE STEEL CLASSIC / NICE STEEL MICRO

ZAMÓWIENIE NR ..... Data: .....

FIRMA	MIASTO	OSOBA SKŁADAJĄCA ZAMÓWIENIE	TELEFON KONTAKTOWY
E-MAIL KONTAKTOWY:		FORMA PŁATNOŚCI: <input type="checkbox"/> Przelew terminowy <input type="checkbox"/> Przedpłata	
ADRES DOSTAWY:			

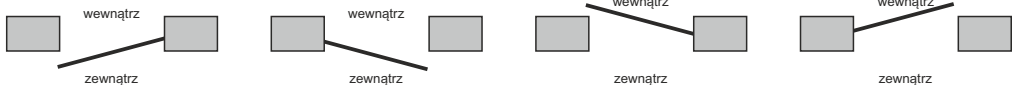
TYP	<input type="checkbox"/> DB51 BEZ PRZEGRODY TERMICZNEJ <input type="checkbox"/> DB60 Z PRZEGRODĄ TERMICZNĄ				
MODEL	<input type="checkbox"/>  Ilość: <input type="checkbox"/>  Ilość: Nice Steel Classic NSC                      Nice Steel Micro NSM				
SZEROKOŚĆ (zewnątrzny wymiar ramy)	..... mm (wymiar w zakresie 750 - 1200 mm)				
WYSOKOŚĆ (zewnątrzny wymiar ramy)	..... mm (wymiar w zakresie 1800 - 2400 mm)				
KOLOR	Standard: <input type="checkbox"/> RAL 9002 (NSC) <input type="checkbox"/> RAL 9006 (NSM) Dowolny kolor RAL: .....				
PRZESZKLENIA	<input type="checkbox"/> L1-B <input type="checkbox"/> L2-B <input type="checkbox"/> L2-B MAT <input type="checkbox"/> L3-B <input type="checkbox"/> R10 <input type="checkbox"/> Lakierowanie zewnętrzne ramki na kolor RAL ..... <input type="checkbox"/> IP-1 <input type="checkbox"/> IP-3 <input type="checkbox"/> IP-5 <input type="checkbox"/> IP-6 <input type="checkbox"/> Lakierowanie jednostronne sekcji IP na kolor RAL .....				
PRZESZKLENIA W SEKCJI	licząc od dołu <table border="1" style="display: inline-table;"><tr><td></td><td>2</td><td>3</td><td>4</td></tr></table>		2	3	4
	2	3	4		
KIERUNEK OTWIERANIA	 <input type="checkbox"/> Drzwi prawe, na zewn. <input type="checkbox"/> Drzwi lewe, na zewn. <input type="checkbox"/> Drzwi lewe, do wewn. <input type="checkbox"/> Drzwi prawe, do wewn.				
OPCJE DODATKOWE	<input type="checkbox"/> Licowanie do bramy o numerze seryjnym ..... lub numer zamówienia..... <input type="checkbox"/> Samozamykacz drzwi <input type="checkbox"/> Dodatkowy zamek <input type="checkbox"/> Zamek trzypunktowy (DB 51) <input type="checkbox"/> Zamek pięciopunktowy (DB 60) <input type="checkbox"/> Gałko-klamka czarna <input type="checkbox"/> Gałko-klamka anoda <input type="checkbox"/> Elektrozaczepek <input type="checkbox"/> Zamek antypaniczny ..... <input type="checkbox"/> Wkładka patentowa klasy C <input type="checkbox"/> Stoper drzwi bocznych, srebrny <input type="checkbox"/> Trzpienie antywłamaniowe <input type="checkbox"/> Okucia kolor anoda srebrna				
POZOSTAŁE AKCESORIA / UWAGI:					

Pieczętka zamawiającego:

Podpis osoby zamawiającej:

Zamówienie przyjął:

Nice

# ZAMÓWIENIE SZYBKOBIEŻNYCH BRAM ROLOWANYCH ALU SOFT/ALU BAR

ZAMÓWIENIE NR ..... Data: .....

FIRMA	MIASTO	OSOBA SKŁADAJĄCA ZAMÓWIENIE	TELEFON KONTAKTOWY
E-MAIL KONTAKTOWY:		FORMA PŁATNOŚCI: <input type="checkbox"/> Przelew terminowy <input type="checkbox"/> Przedpłata	
ADRES DOSTAWY:			

<b>MODEL</b>	<input type="checkbox"/> NICE ALU SOFT	<input type="checkbox"/> NICE ALU BAR	
<b>WYMIAR</b>	Szerokość ..... mm	Wysokość ..... mm	Ilość ..... szt.
<b>TYP KURTYNY</b>	<input type="checkbox"/> Standard TYP A (1,1 mm, 1100g/m <sup>2</sup> )	<input type="checkbox"/> TYP C (5,5 mm, 1500g/m <sup>2</sup> )	<input type="checkbox"/> Antystatyczna (1,1 mm, 1100g/m <sup>2</sup> , tylko RAL 9010)
<b>KOLOR KURTYNY</b>	Standard: <input type="checkbox"/> RAL 1003 (A,C) <input type="checkbox"/> RAL 1015 (A) <input type="checkbox"/> RAL 2004 (A,C) <input type="checkbox"/> RAL 3002 (A,C) <input type="checkbox"/> RAL 5002 (A,C) <input type="checkbox"/> RAL 5010 (A) <input type="checkbox"/> RAL 5012 (A) <input type="checkbox"/> RAL 6018 (A) <input type="checkbox"/> RAL 6026 (A) <input type="checkbox"/> RAL 7016 (A) <input type="checkbox"/> RAL 7035 (A,C) <input type="checkbox"/> RAL 7037 (A) <input type="checkbox"/> RAL 7042 (A) <input type="checkbox"/> RAL 8017 (A) <input type="checkbox"/> RAL 9005 (A) <input type="checkbox"/> RAL 9010 (A,C) <input type="checkbox"/> Półprzezroczysta (A, opcja z dopłatą)		
<b>ZABEZPIECZENIE RUCHU BRAMY (WYBÓR KONIECZNY)</b>	<input type="checkbox"/> Linia fotokomórek + czujnik kurtyny (tylko ALU SOFT, max. pow. bramy 12 m <sup>2</sup> ) <input type="checkbox"/> Listwa świetlna (2050 mm lub 2500 mm w zależności od wysokości bramy) <input type="checkbox"/> Linia fotokomórek + radiowa rezystancyjna listwa bezpieczeństwa		
<b>WYPEŁNIENIE KURTYNY</b>	<input type="checkbox"/> WNO (A, C) Kurtyna pełna <input type="checkbox"/> WHV (A) 1 rząd okien prostokątnych <input type="checkbox"/> WRF (A, C) 1 rząd okien owalnych <input type="checkbox"/> WRF (A, C) 2 rzędy okien owalnych <input type="checkbox"/> WPV (A)* 1 pas przezroczysty <input type="checkbox"/> WFV (A)* 1 lub 2 pola przezroczyste * Opcje dodatkowo płatne		
<b>ZABUDOWA WAŁU/SILNIKA/PROWADNICE</b>	<input type="checkbox"/> Zabudowa wału COVER (Standard) <input type="checkbox"/> Zabudowa wału CLEAN (Opcja) <input type="checkbox"/> Zabudowa silnika (Opcja) <input type="checkbox"/> Zabudowa ALUMINIUM BACK (Opcja) <input type="checkbox"/> Lakierowanie zabudowy wału i prowadnic na kolor RAL ..... (Opcja)		
<b>DODATKI DO BRAMY</b>	<input type="checkbox"/> DS (ALU SOFT) - Prowadnice ślizgowe z tłumieniem sprężynowym <input type="checkbox"/> EW - Dodatkowe dociążenie dolnej krawędzi kurtyny (5 kg/mb) <input type="checkbox"/> SEW - Dodatkowe dociążenie dolnej krawędzi kurtyny (9 kg/mb) <input type="checkbox"/> Boczne wyjście ewakuacyjne (ALU SOFT) <input type="checkbox"/> Centralne (T) wyjście ewakuacyjne (ALU SOFT)		
<b>DODATKI DO NAPĘDÓW</b>	<input type="checkbox"/> Silnik IP65 <input type="checkbox"/> Przełącznik podsufitowy ciągniony ..... szt. <input type="checkbox"/> Radar, czujnik ruchu ..... szt. <input type="checkbox"/> Ramię 1,5 m do przełącznika podsufitowego ..... szt. <input type="checkbox"/> Ramię 2 m do przełącznika podsufitowego ..... szt. <input type="checkbox"/> Przycisk sterujący "grzybek" ..... szt. <input type="checkbox"/> ..... szt.		
<b>ELEMENTY MONTAŻOWE</b>	<input type="checkbox"/> Zamiana na Z-FIX <input type="checkbox"/> Zamiana na I-FIX <input type="checkbox"/> Dodatkowe profile montażowe ..... - FIX .....szt.		
<b>UWAGI:</b>			

Pieczęćka zamawiającego:

Podpis osoby zamawiającej:

Zamówienie przyjął:

# Nice Formularz pomiarowy

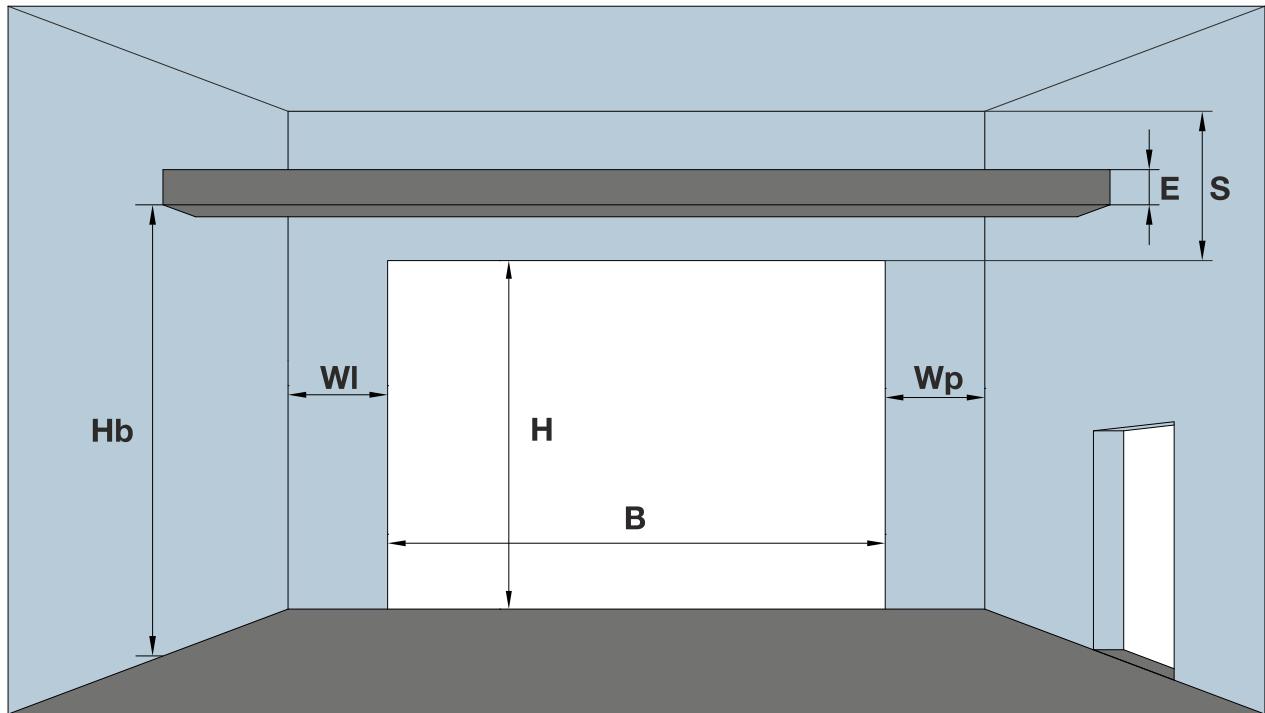

B	
H	
S	
WI	
Wp	
E	
F	
G	
Hb	
Dd	
Bd	
Hd	
D	
H $\alpha$	
D $\alpha$	
$\alpha$	

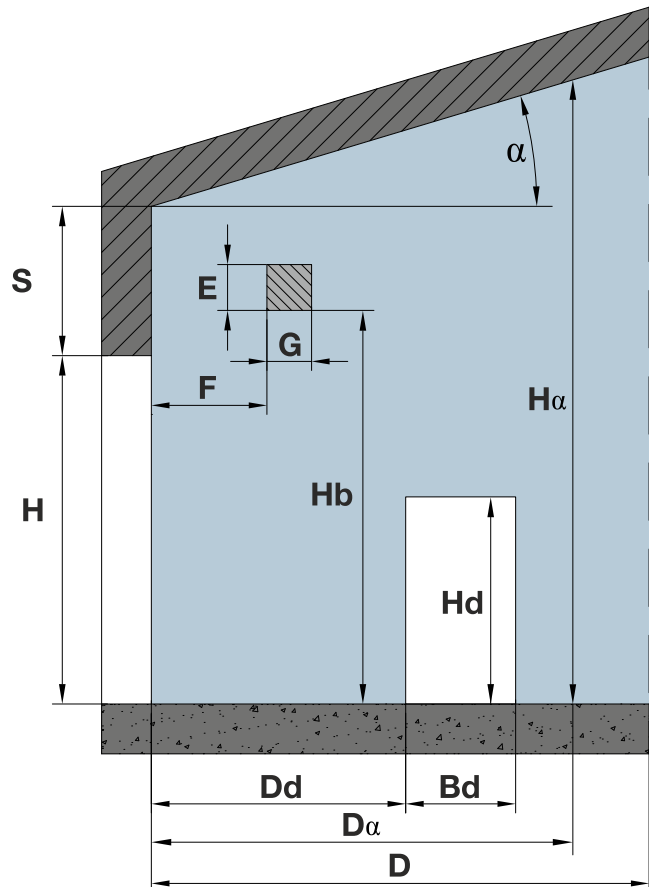





# Nice Kontakt

## Recepcja

nice.pl@niceforyou.com  
tel. 22 759 40 00

## Księgowość

tel. 22 759 40 34

## Dział Marketingu

tel. 22 759 40 11  
tel. 22 759 40 13  
marketing.pl@niceforyou.com

## Dział bram garażowych

tel. 22 759 40 23  
tel. 22 759 40 46  
bramy.pl@niceforyou.com

## Systemy parkingowe NicePark NicePark Pro / Wideodomofony Systemy kontroli ruchu pieszych Systemy kontroli dostępu

Damian Wiśniewski  
tel. 22 759 40 47  
tel. kom. 539 930 850  
d.wisniewski@niceforyou.com

## REGION PÓŁNOCNY

e-mail do zamówień:  
polnoc.pl@niceforyou.com  
Biuro:  
tel. 22 759 40 24  
tel. 22 759 40 26

## Magazyn

tel. 22 759 40 31

## REGION POŁUDNIOWY

e-mail do zamówień:  
poludnie.pl@niceforyou.com  
Biuro:  
tel. 22 759 40 25  
tel. 22 759 40 27

## REGION PÓŁNOCNY

### Przedstawiciele regionalni:

■ woj. zachodnio-pomorskie, lubuskie  
**Jacek Kupski**  
j.kupski@niceforyou.com  
tel. 507 006 263

■ woj. kujawsko-pomorskie, pomorskie  
**Jarek Nieborak**  
j.nieborak@niceforyou.com  
tel. 507 006 259

■ woj. mazowieckie, podlaskie,  
warmińsko-mazurskie  
**Arkadiusz Sienkiewicz**  
a.sienkiewicz@niceforyou.com  
tel. 539 959 740

■ woj. mazowieckie, wielkopolskie,  
**Miłosz Bogdanowicz**  
m.bogdanowicz@niceforyou.com  
tel. 507 006 264



## REGION POŁUDNIOWY

### Przedstawiciele regionalni:

■ woj. mazowieckie, łódzkie, śląskie,  
świętokrzyskie  
**Przemysław Kwiatkowski**  
p.kwiatkowski@niceforyou.com  
tel. 508 015 442

■ woj. mazowieckie, lubelskie  
**Marcin Siwek**  
m.siwek@niceforyou.com  
tel. 669 601 343

■ woj. dolnośląskie, opolskie, śląskie  
**Dariusz Chrzan**  
d.chrzan@niceforyou.com  
tel. 669 601 314

■ woj. małopolskie, podkarpackie  
**Piotr Szott**  
p.szott@niceforyou.com  
tel. 507 006 266

**Naj** silniejszy  
bezpieczniejszy  
nowocześniejszy  
po prostu



## GATE&DOOR

Automatyka do bram  
wjazdowych,  
drzwi garażowych  
oraz szlabany

## SCREEN

Automatyka do rolet,  
markiz, screenów,  
bram rolowanych oraz  
czujniki klimatyczne

## INDUSTRIAL DOORS

Automatyka do bram  
przemysłowych

## NICEPARK NICEPARK PRO

Systemy do zarządzania  
parkingami i szlabanami

## HOME SYSTEMS

Alarmy

## NICE WI-FI

Moduł do zarządzania  
automatyką domową

## WIDEODOMOFONY

Zaawansowane  
wideodomofony dla domów  
jednorodzinnych

## KONTROLA RUCHU PIESZYCH KONTROLA DOSTĘPU

Bramki uchylne, obrotowe i rozsuwane,  
systemy kontroli dostępu

**Nice Polska Sp. z o.o.**  
ul. Parzniewska 2a  
05-800 Pruszków  
nice.pl@niceforyou.com  
www.nice.pl

Wszelkie prawa zastrzeżone.  
Copyright 2020 by Nice Polska Sp. z o.o.  
Kopiowanie, powielanie, rozpowszechnianie całości lub fragmentów wymaga pisemnej zgody.  
Niniejszy cennik nie stanowi oferty handlowej w rozumieniu przepisów Kodeksu Cywilnego.  
Zastrzegamy sobie prawo do zmiany kompletacji zestawów oraz zmiany kolorów produktów.