

Nice

Cennik Bram 2021

25
YY
Twenty
Five
Years
Young

II EDYCJA
Cennik ważny
od 01.07.2021

BRAMY:

• GARAŻOWE

• PRZEMYSŁOWE

• SZYBKOBIEŻNE



Kolory podstawowe – bramy Woodgrain oraz Silk – to dwa najbardziej klasyczne kolory, RAL 9016 Biel i RAL 8014 Brąz Sepia, a w przypadku bram Woodgrain także RAL 7016 Antracyt, dostępne zawsze w bardzo atrakcyjnej cenie.

Dekoracja OFERTA SPECJALNA – bramy Silk – to trzy najpopularniejsze i najczęściej wybierane przez klientów okleiny w niezwykle atrakcyjnej ofercie cenowej. Są to: Złoty Dąb, Orzech, Antracyt Okienny.

Dekoracja Grupa I – bramy Silk – tę grupę stanowi dwanaście równie popularnych wśród klientów oklein. Są to: Ciemny Dąb, Dąb Bagienny, Winchester, Mahoń, Siena Noce, Antracyt Gładki, Ciemnoszary Gładki, Ciemnoszary Metalik, Brąz Czekoladowy, Szary, Kremowy i Dąb Naturalny. Bramy garażowe w tych okleinach zdają się nigdy nie tracić na swej atrakcyjności.

Kolory Standardowe – bramy Woodgrain – to grupa trzech popularnych kolorów wśród których znajdują się – RAL 8017 Brąz Czekoladowy, RAL 9006 Srebrny, RAL 7035 Szary Jasny.

Dekoracja Grupa II – bramy Silk – to grupa dziewięciu dodatkowych oklein wpisujących się doskonale w aktualne trendy kolorystyczne. Jest to pięć oklein drewnopodobnych – Woodec Dąb Turnera, Cedr Szary, Dąb Sheffield, Dąb Czarny Palony, Macore oraz cztery bardzo popularne kolory, wśród nich trzy w tak popularnych obecnie odcieniach szarości – Antracyt Szczotkowany, Bazaltowo-Szary Gładki, Beton oraz Czarny Gładki.

Dowolny kolor RAL – bramy Woodgrain oraz Silk – to niemal nieograniczone możliwości lakierowania powierzchni bramy garażowej na wybrany kolor z palety RAL (z wyłączeniem kolorów perłowych, metalizowanych i fluorescencyjnych) w bardzo atrakcyjnej cenie. Możliwość taka stanowi doskonałe uzupełnienie kolorów i oklein standardowych i daje pełną swobodę kreowania wyglądu bramy garażowej.

Paleta dostępnych kolorów bram garażowych

Paleta kolorów i oklein dostępnych w segmentowych bramach garażowych Nice powstała w odpowiedzi na bieżące potrzeby i trendy w nowoczesnym budownictwie. Różnorodność dostępnych kolorów daje nieograniczone możliwości w kreowaniu wyglądu bramy wkomponowanej w architekturę budynku i otoczenia.

Kolory podstawowe (Woodgrain)

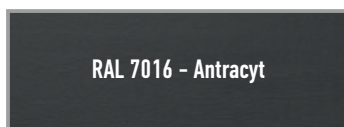
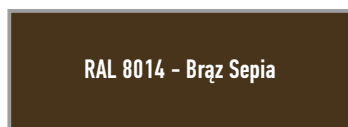
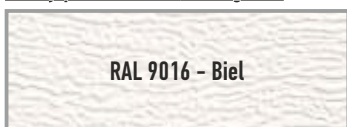

Kolory standardowe (Woodgrain)

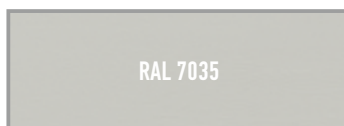

Kolory podstawowe (Silk)

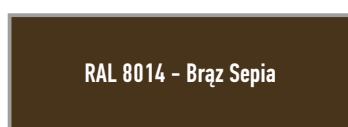

Dekoracja (Silk) - OFERTA SPECJALNA

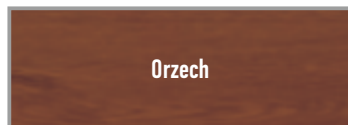
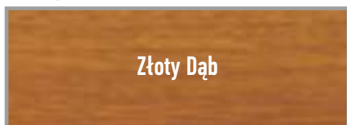

Dekoracja (Silk) - Grupa I

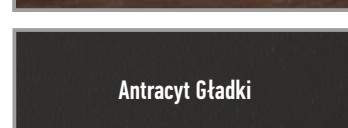
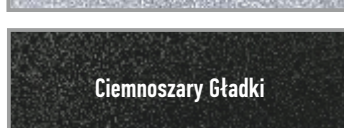
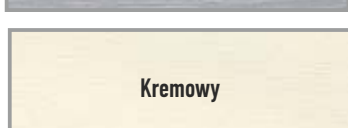
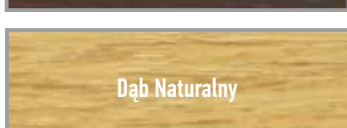
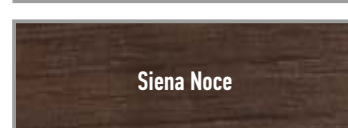
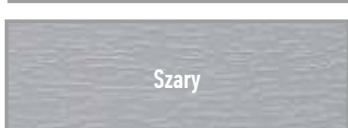

Dekoracja (Silk) - Grupa II

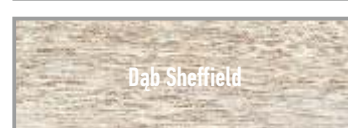
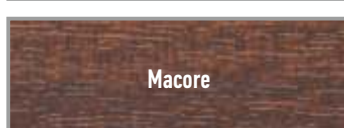
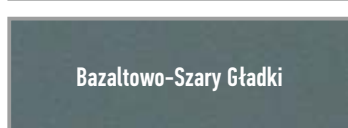
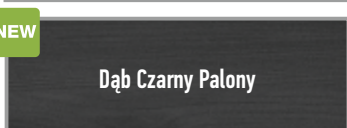
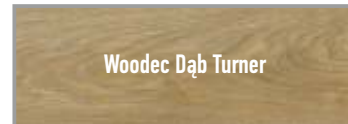

NEW

Prezentowane kolory RAL oraz okleiny mają charakter poglądowy.

Nice Spis treści

Segmentowe bramy garażowe

Specyfikacja modeli bram/przewodzenia	3	Nice Design ISO 60 (Silk) - sprężyny skrętne	70-73
Wymagania instalacyjne	4	Wymiary standardowe	
Schematy/przekroje	5	Nice Design ISO 60 (Silk) - sprężyny skrętne	74-77
Nice Simple Classic (Woodgrain) - sprężyny naciągowe, sprężyny skrętne	6-11	Wymiary specjalne	
Wymiary standardowe		Opcje dodatkowe do bram 60 mm	78-79
Nice Simple Classic (Woodgrain) - sprężyny naciągowe, sprężyny skrętne	12-19	Okna/kratki/przeszklenia	80
Wymiary specjalne		Charakterystyka napędów bram garażowych	81
Nice Simple Premium i Design - sprężyny naciągowe, sprężyny skrętne	20-25	Tabela zastosowań wysprzężenia SPA 2, OTA11	81
Wymiary standardowe		Segmentowe bramy przemysłowe	
Nice Simple Premium i Design - sprężyny naciągowe, sprężyny skrętne	26-33	Nice Steel Clasic NSC/Steel Micro NSM - ręczne, automatyczne TOTMAN, automatyczne AUTOMAT	84-89
Wymiary specjalne		Nice Steel Basic NSB - ręczne, automatyczne TOTMAN, automatyczne AUTOMAT	90-91
Nice Classic (Silk) - sprężyny naciągowe, sprężyny skrętne	34-41	Typy prowadzeń i wymiary montażowe	92-93
Wymiary standardowe		Opcje dodatkowe do bram NSC, NSM oraz NSB	94-96
Nice Classic (Silk) - sprężyny naciągowe, sprężyny skrętne	42-49	Drzwi boczne przemysłowe NSC/NSM	97-98
Wymiary specjalne		Szybkobieżne bramy rolowane	
Nice Premium i Design (Silk) - sprężyny naciągowe, sprężyny skrętne	50-57	Nice Alu Soft z systemem samo naprawy	100-101
Wymiary standardowe		Nice Alu Bar z profilem aluminiowym w dolnej krawędzi	102-103
Nice Premium i Design (Silk) - sprężyny naciągowe, sprężyny skrętne	58-65	Opcje dodatkowe do bram szybkobieżnych	104-105
Wymiary specjalne		Formularze zamówień/formularz pomiarowy	
Opcje dodatkowe do bram 40 mm	66-67		
Drzwi boczne garażowe	68-69		



Nice

25 lat Nice Polska



26 listopada 1996 roku, sporządzony został akt notarialny, na mocy którego powstała firma Nice Polska. Byliśmy jednym z pierwszych oddziałów włoskiej Grupy Nice, która została założona 1993 roku, a więc zaledwie trzy lata wcześniej. Rok 2021 to jubileuszowy rok. Mamy dwadzieścia pięć lat, więc nasza siła nie wynika z tradycji, ale z naszego podejścia do kwestionowania obowiązujących reguł oraz szukania alternatywnych i nowoczesnych rozwiązań. 25 lat to wspaniały wiek – z jednej strony jesteśmy

młodzi, z drugiej dojrzały i stabilni – jesteśmy graczem, który dyktuje zasady gry w naszym sektorze!

Oferta Nice Polska na przestrzeni lat

Polski oddział Nice jest jednym z pierwszych międzynarodowych oddziałów włoskiej firmy Nice Group - silnej międzynarodowej grupy posiadającej obecnie 24 oddziały na całym świecie. Od 1996 roku, z dystrybutora podstawowych rozwiązań do automatyzacji bram i rolet, Nice Polska stał się dostawcą kompleksowych systemów automatyki dla domu i przemysłu. Na przestrzeni lat firma została liderem rynkowym w segmencie automatyki dla domu i przemysłu, zwiększając znacząco świadomość marki wśród obecnych i przyszłych użytkowników oraz silnie rozbudowując sieć profesjonalnej dystrybucji. Obecnie Nice Polska oferuje: automatykę do bram przesuwanych, skrzydłowych, garażowych, przemysłowych oraz rolet, segmentowe bramy garażowe oraz przemysłowe, szybkobieżne bramy rolowane, systemy parkingowe, systemy kontroli ruchu pieszych oraz wideodomofony.

Rozwój firmy

Nice Polska to przede wszystkim ludzie – to dzięki naszym pracownikom, jesteśmy wyjątkowi, niepowtarzalni, oryginalni. Atutem Nice Polska od samego początku był mocny zespół, składający się z zaangażowanych i oddanych swojej pracy osób.

Wielu z nich jest z firmą od początku jej istnienia na polskim rynku. To właśnie dzięki wykwalifikowanej kadrze udało nam się zbudować zaufanie wśród kontrahentów. Właściwa organizacja zarządzania w firmie daje członkom naszego zespołu dużą samodzielność w podejmowaniu decyzji, dzięki czemu osiągamy wysoką efektywność pracy. Dziś zespół Nice Polska to ponad 57 osób, pracujących w dziale handlowym, marketingu, technicznym, IT oraz w księgowości.



1996



Nice

2021







Zaczynaliśmy od małego biura, obecnie budynek w Pruszkowie to ponad 3800 metrów kwadratowych z nowoczesnymi powierzchniami biurowo-magazynowymi. Wysoką, 12-metrową halę naszego magazynu, widać już z daleka. Pomieszczenie w pełni zabezpiecza możliwości przechowywania produktów w odpowiednich warunkach. Nasze hale serwisowe dla mechaników oraz elektromechaników pozwalają na utrzymanie najwyższych standardów obsługi oraz poprawę logistyki obsługi zgłoszeń serwisowych. W części biurowej mieści się duża sala konferencyjna, która jest wykorzystywana do celów szkoleniowych oraz przy okazji wewnętrznych eventów. W budynku zastosowano szereg nowoczesnych rozwiązań technologicznych, m.in. zainstalowano system kamer przemysłowych, monitoring oraz inteligentny system kontroli przeciwpożarowej. Przed budynkiem zainstalowano pokazowy system parkingowy NicePark.

Przez 25 lat sprzedaliśmy w Polsce DZIESIĘĆ MILIONÓW PRODUKTÓW, które ułatwiają naszym klientom życie, tworząc świat bez barier. Było to możliwe dzięki prężnej rozbudowie sieci profesjonalnej dystrybucji. Obecnie współpracujemy z ponad 1500 Partnerami Handlowymi z obszaru całej Polski, a dobre relacje z Klientami są jednym z priorytetów naszej działalności.

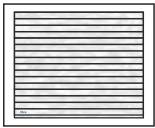
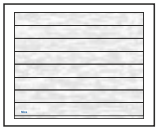

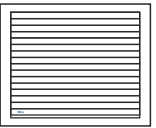
Nice Specyfikacja modeli bram/prowadzenia

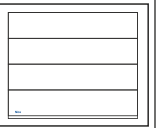
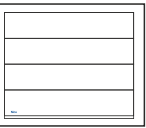
							
Nazwa modelu	Simple Classic	Simple Premium	Simple Design	Classic	Premium	Design	Design ISO 60
Grubość sekcji	40 mm	40 mm	40 mm	40 mm	40 mm	40 mm	60 mm
Stosowane wysokości sekcji*	500, 610 mm	500, 555, 610 mm	500, 610 mm	500, 610 mm	500, 555, 610 mm	500, 555, 610 mm	500, 610 mm
Przetłoczenia od zewnątrz	Poziome wąskie	Poziome szerokie	Bez przetłoczeń	Poziome wąskie	Poziome szerokie	Bez przetłoczeń	Bez przetłoczeń
Struktura blachy od zewnątrz	Woodgrain	Woodgrain	Woodgrain	Gładka (Silk)	Gładka (Silk)	Gładka (Silk)	Gładka (Silk)
Przetłoczenia od wewnątrz	Poziome wąskie	Poziome wąskie	Poziome wąskie	Poziome wąskie	Poziome wąskie	Poziome wąskie	Poziome wąskie
Struktura blachy od wewnątrz	Stucco	Stucco	Stucco	Stucco	Stucco	Stucco	Stucco
Kolor od wewnątrz	Biały (RAL 9010)	Biały (RAL 9010)	Biały (RAL 9010)	Biały (RAL 9010)	Biały (RAL 9010)	Biały (RAL 9010)	Biały (RAL 9010)
Dostępne systemy wyważenia	E120 - sprężyny naciągowe	E120 - sprężyny naciągowe	E120 - sprężyny naciągowe	E120 - sprężyny naciągowe	E120 - sprężyny naciągowe	E120 - sprężyny naciągowe	x
	Sprężyny skrętne	Sprężyny skrętne	Sprężyny skrętne	Sprężyny skrętne	Sprężyny skrętne	Sprężyny skrętne	Sprężyny skrętne

UWAGA: zgłoszenia reklamacyjne rozpatrywane będą w oparciu o **Normy Zakładowe** opublikowane na stronie internetowej www.nice.pl w zakładce: **FORMULARZE, KARTY GWARANCYJNE, INSTRUKCJE**

* Sekcje środkowe posiadają jedną z podanych wysokości. Sekcje skrajne (górną, dolną) - w przypadku bram **ze sprężynami skrętnymi** są wynikowe i ich wysokości końcowe uzyskuje się poprzez równomierne ścięcie jednej z podanych wysokości w taki sposób aby były jak najbardziej do siebie zbliżone. W przypadku bram **E120 - wymiary standardowe** - górny panel nie jest ścinany (pozostaje cały zamek górny-patrz schematy/przekroje) przez co sekcje dolne i górne mogą odbiegać od siebie wysokościami. **Bramy E120 - wymiary specjalne** - możliwość zamówienia (bez dopłaty) opcji symetrycznego ścięcia górnego i dolnego panela (jak w bramach ze sprężynami skrętnymi).

Dostępne systemy prowadzenia oraz wymiary montażowe i eksploatacyjne:

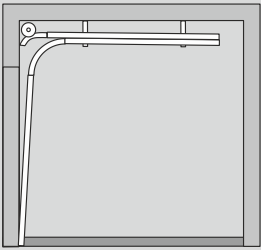
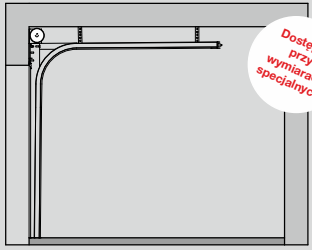
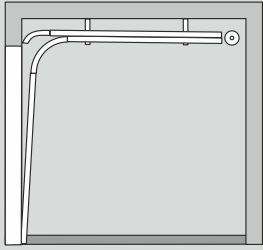
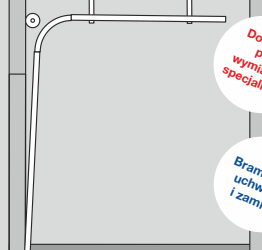
<p>Prowadzenie Standardowe N (sprężyny skrętne z przodu)</p>  <p>Max wymiar bramy do 4300 x 3000 mm, 4500 x 2875 mm, 4700 x 2750 mm, 4900 x 2625 mm, 5250 x 2500 mm, (brama 60 mm 5000 x 2500), 5500 x 2500 mm, 6000 x 2250 mm, (brama 60 mm 5500 x 2250)</p>	<p>Prowadzenie Standardowe Podwyższone NH (sprężyny skrętne z przodu)</p>  <p><i>Dostępne przy wymiarach specjalnych!</i></p> <p>Max wymiar bramy do 4300 x 3000 mm, 4500 x 2875 mm, 4700 x 2750 mm, 4900 x 2625 mm, 5250 x 2500 mm, (brama 60 mm 5000 x 2500), 5500 x 2500 mm, 6000 x 2250 mm, (brama 60 mm 5500 x 2250)</p>	<p>Prowadzenie Obniżone L (sprężyny skrętne z tyłu)</p>  <p>Max wymiar bramy do 3500 x 3000 mm (brama ręczna), 3500 x 2875 mm (brama automatyczna), 5000 x 2500 mm, 5500 x 2375 mm (brama 60 mm 5500 x 2250)</p>	<p>Prowadzenie Wysokie H (sprężyny skrętne z przodu)</p>  <p><i>Dostępne przy wymiarach specjalnych!</i> <i>Bramy bez uchwytu i zamka</i></p> <p>Max wymiar bramy do 3500 x 3000 mm, 5500 x 2500 mm (tylko bramy 40 mm)</p>
--------------------------------------------------------------------------------------------------------------------------------------------------------------------------------------------------------------------------------------------------------------------------------------------------------------------------------------------------------------------------	------------------------------------------------------------------------------------------------------------------------------------------------------------------------------------------------------------------------------------------------------------------------------------------------------------------------------------------------------------------------------------------------------------------------------------------	--------------------------------------------------------------------------------------------------------------------------------------------------------------------------------------------------------------------------------------------------------------------------------------------------------------------------	------------------------------------------------------------------------------------------------------------------------------------------------------------------------------------------------------------------------------------------------------------------------------------------------------------------------------

Prowadzenie E120
(sprężyny naciągowe)

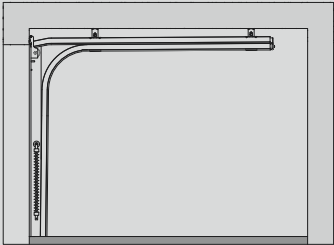

Max wymiar bramy do 4000 x 2500 mm,
(tylko bramy 40 mm)

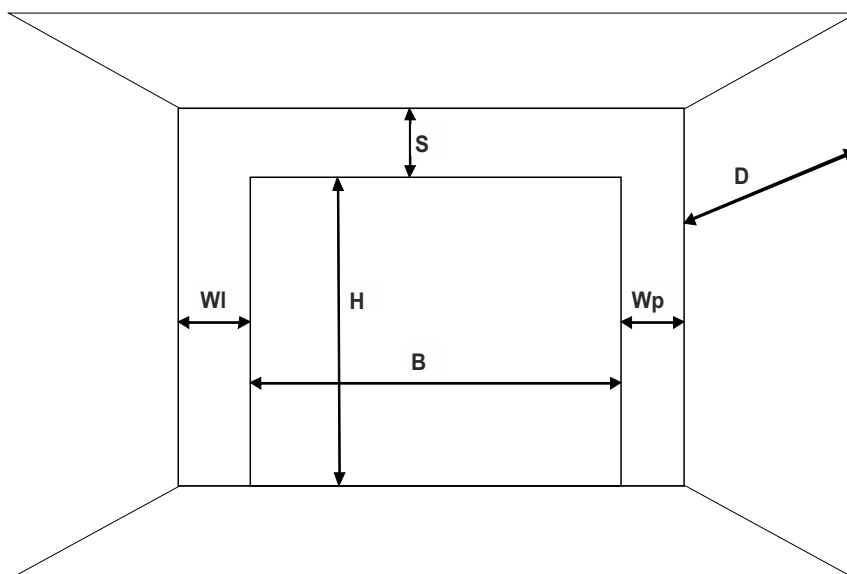

Bramy wyposażone są w kompletny zestaw montażowy dostosowany do standardowych warunków montażowych (wysokości nadproża „S max” tabele str. 5). W przypadku nadproży przekraczających S max konieczne jest zastosowanie dodatkowych podwieszni.

Nice Wymagania instalacyjne

BRAMY 40 mm – Prowadzenia E120, N, L i NH - Wymagania instalacyjne

Prowadzenie	S min. - brama ręczna (mm)	S min. - brama automatyczna (mm)	S max. - wysokość nadproża do standardowych podwieszni (mm)	Wl, Wp (mm)	Wysokość światła wjazdu - brama ręczna (mm)	Wysokość światła wjazdu - brama automatyczna (mm)	Głębokość zabudowy D* (mm)
E120	120	130	350	100*	H - 150	H-30	H + 500
Standard N	210	220	360	100*	H - 80	H	H + 555
Obniżone L	120	130	250	100*	H - 100	H - 100	H + 625
Standard podwyższone NH	350	350	650	100*	H	H	H + 420

* Zestaw do montażu bocznego - 120 mm

Bramy 40 mm - Prowadzenie wysokie H - Wymagania instalacyjne

Prowadzenie	Sn - wysokość nadproża do napędu szynowego (mm)	S min. i S max. - wysokość nadproża do standardowych podwieszni (mm)	Wl, Wp (mm)	Wysokość światła wjazdu - brama ręczna i autom.	Wyliczanie HL	Dostępne przewyższenie HL (mm)	Głębokość zabudowy (mm)*
Wysokie H	470 - 760	470 - 1400	100	H	S - 260	210 - 900	H - HL + 750

Bramy 60 mm - Prowadzenie N, L i NH - Wymagania instalacyjne

Prowadzenie	S min. - brama ręczna (mm)	S min. - brama automatyczna (mm)	S max. - wysokość nadproża do standardowych podwieszni (mm)	Wl, Wp (mm)	Wysokość światła wjazdu - brama ręczna (mm)	Wysokość światła wjazdu - brama automatyczna (mm)	Głębokość zabudowy D* (mm)
Standard N	280	290	360	100	H - 80	H	H + 555
Obniżone L	150	160	280	100	H - 100	H - 100	H + 625
Standard podwyższone NH	350	350	650	100	H	H	H + 420

* Podane wartości wskazują głębokość zabudowy wyznaczoną przez konstrukcję prowadnic poziomych. Dla prawidłowego montażu winien być zapewniony swobodny dostęp do każdego elementu konstrukcji w związku z czym zalecane jest, aby głębokość była odpowiednio większa. Głębokość zabudowy dla bramy z napędem uzależniona jest od długości zastosowanej szyny – ok. 3400 mm dla szyny 3000 mm i ok. 4400 mm dla szyny 4000 mm (napędy SPIN) oraz ok. 3100 mm dla szyny 2850 mm i ok. 4100 mm dla szyny 3850 mm (napędy SHEL)

Istotne informacje dotyczące cennika i współpracy



Warunki ogólne:

- Podane ceny bram i akcesoriów wyrażone są w PLN i są sugerowanymi cenami detalicznymi netto (nie zawierają podatku VAT).
- Ceny elementów wyposażenia dodatkowego bram i drzwi (jak np.: przeszklenia, zamki, uchwyty, itp.) określają dopłatę za te elementy zamawiane łącznie z produktem standardowym (brama, drzwi). Zamawiane osobno są kalkulowane indywidualnie lub wg cennika elementów serwisowych.
- Wprowadzenie zmiany lub korekty do złożonego zamówienia możliwe jest do dwóch dni roboczych od jego złożenia i wymaga formy pisemnej.
- Wprowadzona zmiana może wpłynąć na wydłużenie terminu realizacji.
- Podczas dostawy zamówionego towaru Partner Handlowy zobowiązany jest do dokonania kontroli ilościowo-rodzajowej oraz jakościowej.
- Niezgodności ilościowo-rodzajowe Partner Handlowy powinien zgłosić pisemnie przy odbiorze towaru w formie adnotacji na dokumencie WZ.
- Niezgodności jakościowe wymagają formy pisemnej i winne być zgłaszane niezwłocznie po ich stwierdzeniu lecz nie później niż 14 dni od daty dostawy.
- Zgłoszenia reklamacyjne rozpatrywane będą w oparciu o **Normy Zakładowe** opublikowane na stronie internetowej www.nice.pl w zakładce: **FORMULARZE, KARTY GWARANCYJNE, INSTRUKCJE.**

Uwagi

- **Nie zaleca się montażu bram garażowych i przemysłowych w ciemnych kolorach i okleinach w miejscach silnie nasłonecznionych** – przede wszystkim strony: południowa, zachodnia lub południowo-zachodnia. Na skutek nagrzewania się płaszcza bramy do wysokich temperatur doprowadzić to może do odkształcenia jego powierzchni, co jest procesem naturalnym wynikającym z właściwości materiałowych i nie będzie stanowiło podstawy do roszczenia reklamacyjnego.
- Zamawianie bram/drzwi/paneli o takich samych kolorach/okleinach lecz w różnych zamówieniach (partiach dostaw) może wiązać się z różnicami w odcieniach kolorów/oklein.
- Roszenie się paneli (stalowych, aluminiowych, przeszklonych, szyb) jest procesem naturalnym i nie podlega roszczeniom gwarancyjnym.
- Montaż bram i drzwi powinien odbyć się do otworu wykończonego (tynki, posadzka), a tynki powinny być wyschnięte. Montaż przy mokrych tynkach (w związku z dużym parowaniem wilgoci) może spowodować pojawienie się na elementach stalowych nalotu oraz rdzawych zacieków.
- Bramy zamontowane w odległości mniejszej niż 5000 m od linii brzegowej morza nie będą objęte gwarancją producenta.

Informacje dodatkowe:

- Rysunki oraz zdjęcia zamieszczone w cenniku mają charakter poglądowy.
- Producent zastrzega sobie prawo do wprowadzania zmian konstrukcyjnych i materiałowych w oferowanych produktach bez wcześniejszego uprzedzenia.

Nice Schematy / Przekroje

Wysokość profilu dolnego z uszczelką:

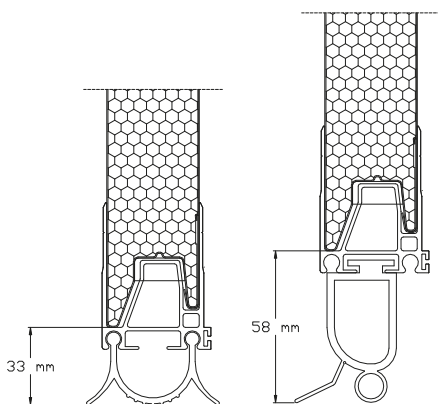

Uszczelka standardowa (bramy garażowe)

Uszczelka pod zabezpieczenie optyczne (bramy przemysłowe - wszystkie opcje sterowania)

Wysokość progu z uszczelką w świetle drzwi:

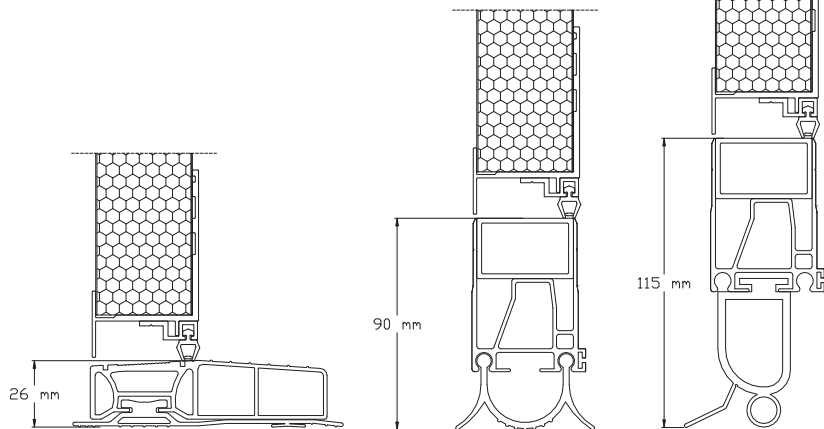

Próg 26 mm + uszczelka (bramy garażowe i przemysłowe)

Próg 90 mm + uszczelka standardowa (bramy garażowe)

Próg 115 mm + uszczelka pod zabezpieczenie optyczne (bramy przemysłowe - wszystkie typy sterowania)

Profile renowacyjne PA100(R)/PA120(R):

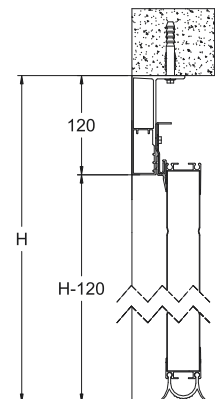

PA120(R)

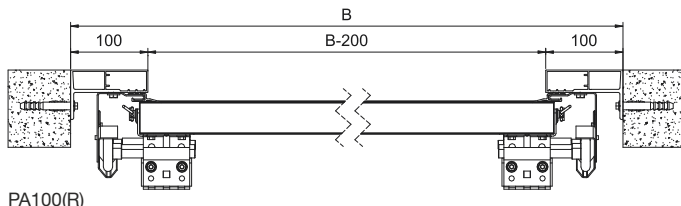

PA100(R)

Renowacyjna aluminiowa listwa nadprożowa:

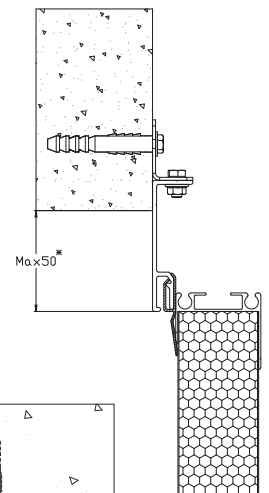

Głębokość wbudowania klamki wewnętrznej oraz zewnętrznej:

Układ standardowy - zewn. 26 mm / wewn. 61 mm

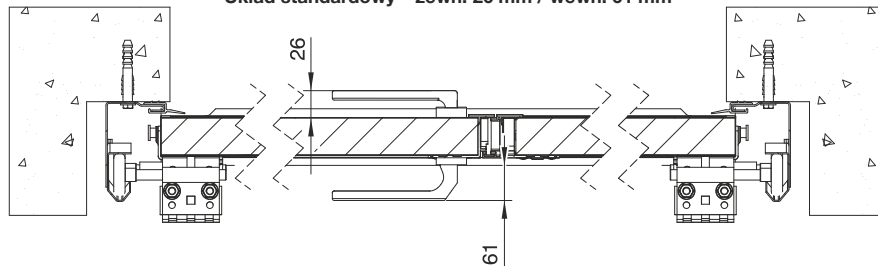

Układ po zmianie klamki zewnętrznej - zewn. 61 mm / wewn. 61 mm

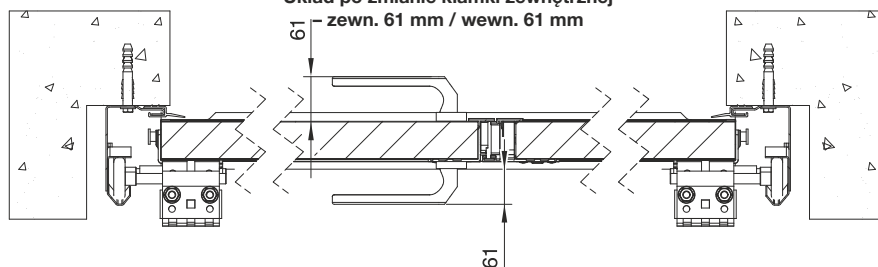

Układ górnej sekcji:



Bramy E120 - standardowe wykonanie - panel bez ścięcia



Bramy E120 - wykonanie opcjonalne (wymiary specjalne)
Bramy ze sprężynami skrętnymi - standardowe wykonanie - panel ścięty symetrycznie do dolnego i okuty profilem aluminiowym

Montaż boczny:

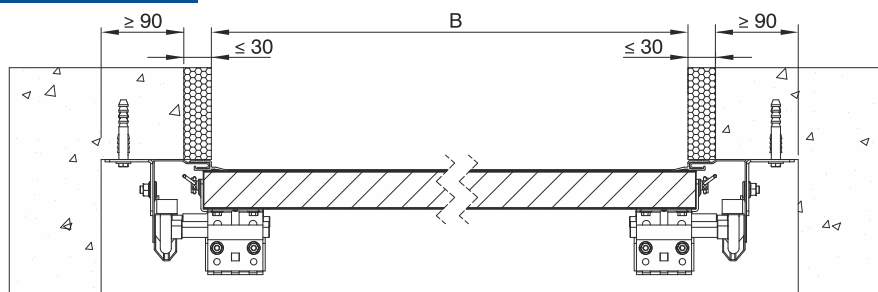

Nice Simple Classic E120 - sprężyny naciągowe

Wymiary standardowe, kolory podstawowe



Charakterystyka bram SIMPLE CLASSIC E120:

- Powierzchnia sekcji w strukturze **Woodgrain** od strony zewnętrznej, od wewnątrz przetłoczenia wąskie Stucco,
- Segmenty wykonane z blachy stalowej o grubości 0,45 mm, ocynkowane ognioowo, powleczonej poliestrem,
- Wypełnienie sekcji stanowi bezfreonowa pianka poliuretanowa o grubości ok. 40 mm,
- Konstrukcja nośna stalowa, ocynkowana ognioowo,

- System wyważania na sprężynach naciągowych testowanych na min. 15 000 cykli,
- Bezpieczna konstrukcja sekcji uniemożliwiająca przycięcie palców od strony zewnętrznej i wewnętrznej zarówno podczas otwierania, jak i zamykania bramy.
- **Górna sekcja standardowo bez ścięcia** (patrz Schematy/Przekroje). Możliwość symetrycznego cięcia sekcji górnej i dolnej w wym. specjalnych. Sekcja dolna ścinana i okuta profilem aluminiowym.

Gwarancja:** Bramy i automatyka - 24 miesiące od daty sprzedaży.

Lista dostępnych opcji dodatkowych strona 66-67

Kolory podstawowe (Woodgrain)

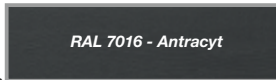
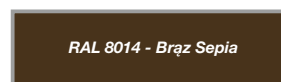

WYMIARY STANDARDOWE - RĘCZNE

Szerokość (mm)

Wysokość (mm)	Szerokość (mm)										
	2250	2375	2400	2500	2600	2750	3000	3250	3500	3750	4000
1900	2440	2500	2500	2570	2640	2770	2960	3170	3300	3500	3640
1950	2440	2500	2500	2570	2640	2770	2960	3170	3300	3500	3640
2000	2440	2500	2500	2570	2640	2770	2960	3170	3300	3500	3640
2050	2500	2560	2560	2650	2730	2850	3030	3260	3410	3610	3860
2100	2500	2560	2560	2650	2730	2850	3030	3260	3410	3610	3860
2125	2500	2560	2560	2650	2730	2850	3030	3260	3410	3610	3860
2200	2580	2640	2640	2710	2790	2930	3120	3370	3510	3830	3970
2250	2580	2640	2640	2710	2790	2930	3120	3370	3510	3830	3970
2300	2760	2830	2830	2920	2990	3140	3310	3560	3740	4050	4230
2350	2760	2830	2830	2920	2990	3140	3310	3560	3740	4050	4230
2375	2760	2830	2830	2920	2990	3140	3310	3560	3740	4050	4230
2475	2930	3010	3010	3110	3180	3350	3540	3800	4040	4330	4460
2500	2930	3010	3010	3110	3180	3350	3540	3800	4040	4330	4460

Kolory podstawowe Woodgrain:

- RAL 9016 (Biel),
- RAL 8014 (Brąz Sepia)
- RAL 7016 (Antracyt).

Standardowe wyposażenie bram ręcznych:

- bez klamki zewnętrznej i zamka,
- wewnętrzny rygiel blokujący,
- zestaw montażowy (kołki i śruby montażowe do podłoża).

Przy wyborze opcji „Klamka zewnętrzna z zamkiem” brama bez wewnętrznego rygla blokującego.

Standardowe wyposażenie bram automatycznych:

- bez klamki zewnętrznej i zamka,
- wewnętrzny rygiel blokujący,
- zestaw montażowy (kołki i śruby montażowe do podłoża).

Przy wyborze opcji „Klamka zewnętrzna z zamkiem” brama bez wewnętrznego rygla blokującego.

Napęd Shel 75

Napęd Shel 75L (Shel 75 + SH1)

WYMIARY STANDARDOWE - AUTOMATYCZNE SHEL

Szerokość (mm)

Wysokość (mm)	Szerokość (mm)										
	2250	2375	2400	2500	2600	2750	3000	3250	3500	3750	4000
1900	3060	3120	3120	3190	3260	3390	3580	3780	3910	4110	4250
1950	3060	3120	3120	3190	3260	3390	3580	3780	3910	4110	4250
2000	3060	3120	3120	3190	3260	3390	3580	3780	3910	4110	4250
2050	3120	3180	3180	3270	3350	3470	3650	3870	4020	4220	4470
2100	3120	3180	3180	3270	3350	3470	3650	3870	4020	4220	4470
2125	3120	3180	3180	3270	3350	3470	3650	3870	4020	4220	4470
2200	3200	3260	3260	3330	3410	3550	3740	3980	4120	4440	4580
2250	3200	3260	3260	3330	3410	3550	3740	3980	4120	4440	4580
2300	3450	3520	3520	3610	3680	3830	3990	4240	4420	4730	4910
2350	3450	3520	3520	3610	3680	3830	3990	4240	4420	4730	4910
2375	3450	3520	3520	3610	3680	3830	3990	4240	4420	4730	4910
2475	3620	3700	3700	3790	3870	4030	4220	4480	4720	5010	5140
2500	3620	3700	3700	3790	3870	4030	4220	4480	4720	5010	5140

WYMIARY STANDARDOWE - AUTOMATYCZNE SPIN

Szerokość (mm)

Wysokość (mm)	Szerokość (mm)										
	2250	2375	2400	2500	2600	2750	3000	3250	3500	3750	4000
1900	3220	3280	3280	3350	3420	3550	3740	3940	4070	4270	4410
1950	3220	3280	3280	3350	3420	3550	3740	3940	4070	4270	4410
2000	3220	3280	3280	3350	3420	3550	3740	3940	4070	4270	4410
2050	3280	3340	3340	3430	3510	3630	3810	4030	4180	4380	4630
2100	3280	3340	3340	3430	3510	3630	3810	4030	4180	4380	4630
2125	3280	3340	3340	3430	3510	3630	3810	4030	4180	4380	4630
2200	3360	3420	3420	3490	3570	3710	3900	4140	4280	4600	4740
2250	3360	3420	3420	3490	3570	3710	3900	4140	4280	4600	4740
2300	3540	3610	3610	3700	3770	3920	4080	4330	4510	4820	5000
2350	3540	3610	3610	3700	3770	3920	4080	4330	4510	4820	5000
2375	3540	3610	3610	3700	3770	3920	4080	4330	4510	4820	5000
2475	3820	3900	3900	3990	4070	4230	4420	4680	4920	5210	5340
2500	3820	3900	3900	3990	4070	4230	4420	4680	4920	5210	5340

Napęd Spin 23

Napęd Spin 22

Nice Simple Classic - sprężyny skrętne

Wymiary standardowe, kolory podstawowe

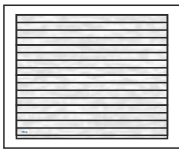

Charakterystyka bram SIMPLE CLASSIC:

- Powierzchnia sekcji w strukturze **Woodgrain** od strony zewnętrznej, od wewnątrz przetłoczenia wąskie Stucco,
- Segmenty wykonane z blachy stalowej o grubości 0,45 mm, ocynkowane ogniu, powleczonej poliestrem,
- Wypełnienie sekcji stanowi bezfreonowa pianka poliuretanowa o grubości ok. 40 mm,
- Konstrukcja nośna stalowa, ocynkowana ogniu,

- System wyważania na sprężynach skrętnych testowanych na min. 15 000 cykli,
- Brama standardowo wyposażona w zabezpieczenie w przypadku pęknięcia sprężyn,
- Bezpieczna konstrukcja sekcji uniemożliwiająca przycięcie palców od strony zewn. i wewn., zarówno podczas otwierania, jak i zamykania bramy,
- W bramach o szerokości od 4750 mm stosowane są profile usztywniające.

Gwarancja:** Bramy i automatyka - 24 miesiące od daty sprzedaży.

Lista dostępnych opcji dodatkowych strona 66-67

Kolory podstawowe (Woodgrain)

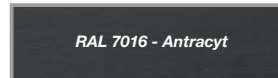
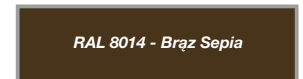

Kolory podstawowe Woodgrain:	Standardowe wyposażenie bram ręcznych:	Standardowe wyposażenie bram automatycznych:
<ul style="list-style-type: none"> • RAL 9016 (Biel), • RAL 8014 (Brąz Sepia), • RAL 7016 (Antracyt). 	<ul style="list-style-type: none"> • bez klamki zewnętrznej i zamka, • wewnętrzny rygiel blokujący, • zestaw montażowy (kołki i śruby montażowe do podłoża). <p>Przy wyborze opcji „Klamka zewnętrzna z zamkiem” brama bez wewnętrznego rygla blokującego.</p>	<ul style="list-style-type: none"> • bez klamki zewnętrznej i zamka, • wewnętrzny rygiel blokujący, • zestaw montażowy (kołki i śruby montażowe do podłoża). <p>Przy wyborze opcji „Klamka zewnętrzna z zamkiem” brama bez wewnętrznego rygla blokującego.</p>

WYMIARY STANDARDOWE - RĘCZNE

		Szerokość (mm)														
		2400	2500	2600	2750	3000	3250	3500	3750	4000	4250	4500	4750	5000	5250	5500
Wysokość (mm)	2000	2720	2800	2880	3020	3230	3450	3590	3810	3960	4340	4480	4930	5070	5420	5620
	2100	2790	2890	2980	3110	3310	3550	3710	3930	4200	4460	4590	5040	5180	5540	5750
	2125	2790	2890	2980	3110	3310	3550	3710	3930	4200	4460	4590	5040	5180	5540	5750
	2200	2880	2950	3040	3200	3400	3670	3820	4170	4320	4620	4750	5170	5380	5750	5970
	2250	2880	2950	3040	3200	3400	3670	3820	4170	4320	4620	4750	5170	5380	5750	5970
	2375	3090	3190	3260	3430	3600	3880	4070	4410	4610	4860	5010	5490	5650	6090	6280
	2500	3280	3380	3470	3650	3850	4140	4400	4720	4860	5150	5370	5880	6050	6360	6570

WYMIARY STANDARDOWE - AUTOMATYCZNE SHEL

		Szerokość (mm)								
		2400	2500	2600	2750	3000	3250	3500	3750	4000
Wysokość (mm)	2000	3340	3420	3500	3640	3850	4060	4200	4420	4580
	2100	3410	3510	3600	3730	3920	4160	4330	4540	4810
	2125	3410	3510	3600	3730	3920	4160	4330	4540	4810
	2200	3500	3570	3660	3810	4020	4280	4430	4780	4930
	2250	3500	3570	3660	3810	4020	4280	4430	4780	4930
	2375	3770	3870	3950	4110	4290	4560	4760	5090	5290
	2500	3970	4070	4160	4330	4540	4820	5080	5400	5540

Napęd Shel 75

Napęd Shel 75L (Shel 75 + SH1)

WYMIARY STANDARDOWE - AUTOMATYCZNE SPIN

		Szerokość (mm)														
		2400	2500	2600	2750	3000	3250	3500	3750	4000	4250	4500	4750	5000	5250	5500
Wysokość (mm)	2000	3500	3580	3660	3800	4000	4220	4360	4580	4730	5100	5250	6040	6180	6530	6730
	2100	3570	3670	3750	3880	4080	4320	4480	4700	4970	5220	5350	6150	6290	6650	6850
	2125	3570	3670	3750	3880	4080	4320	4480	4700	4970	5220	5350	6150	6290	6650	6850
	2200	3660	3730	3820	3970	4180	4440	4590	4940	5090	5390	5520	6280	6480	6860	7070
	2250	3660	3730	3820	3970	4180	4440	4590	4940	5090	5390	5520	6280	6480	6860	7070
	2375*	3860	3960	4040	4200	4380	4650	4840	5180	5380	5630	5780	6590	6760	7190	7380
	2500	4170	4270	4350	4530	4730	5020	5280	5590	5740	6020	6660	7170	7330	7650	7850

Napęd Spin 23

Napęd Spin 22

Napęd Spin 41 (SN6041 + SNA30)

Napęd Spin 41L (SN6041 + SNA6)

* Do bramy automatycznej o wysokości 2375 mm z prowadzeniem obniżonym L konieczna zamiana napędu na SPIN 22 lub SPIN 41L. Szczegóły strona 66

** Szczegóły dotyczące gwarancji na bramy i automatykę w karcie gwarancyjnej Nice.

Nice Simple Classic E120 - sprężyny naciągowe

Wymiary standardowe, kolory standardowe

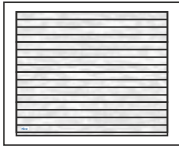

Charakterystyka bram SIMPLE CLASSIC E120:

- Powierzchnia sekcji w strukturze **Woodgrain** od strony zewnętrznej, od wewnątrz przetłoczenia wąskie Stucco,
- Segmenty wykonane z blachy stalowej o grubości 0,45 mm, ocynkowane ogniowo, powleczonej poliestrem,
- Wypełnienie sekcji stanowi bezfreonowa pianka poliuretanowa o grubości ok. 40 mm,
- Konstrukcja nośna stalowa, ocynkowana ogniowo,

- System wyważania na sprężynach naciągowych testowanych na min. 15 000 cykli,
- Bezpieczna konstrukcja sekcji uniemożliwiająca przycięcie palców od strony zewnętrznej i wewnętrznej zarówno podczas otwierania, jak i zamykania bramy.
- **Górna sekcja standardowo bez ścięcia** (patrz Schematy/Przekroje). Możliwość symetrycznego cięcia sekcji górnej i dolnej w wym. specjalnych. Sekcja dolna ścinana i okuta profilem aluminiowym.

Gwarancja:** Bramy i automatyka - 24 miesiące od daty sprzedaży.

Lista dostępnych opcji dodatkowych strona 66-67

Kolory standardowe (Woodgrain)

RAL 8017 - Brąz Czekoladowy

RAL 9006 - Srebrny

RAL 7035 - Jasnoszary

Kolory standardowe Woodgrain:

- RAL 8017 Brąz Czekoladowy,
- RAL 9006 Srebrny,
- RAL 7035 Jasnoszary.

Standardowe wyposażenie bram ręcznych:

- bez klamki zewnętrznej i zamka,
- wewnętrzny rygiel blokujący,
- zestaw montażowy (kołki i śruby montażowe do podłoża).

Przy wyborze opcji „Klamka zewnętrzna z zamkiem” brama bez wewnętrznego rygla blokującego.

Standardowe wyposażenie bram automatycznych:

- bez klamki zewnętrznej i zamka,
- wewnętrzny rygiel blokujący,
- zestaw montażowy (kołki i śruby montażowe do podłoża).

Przy wyborze opcji „Klamka zewnętrzna z zamkiem” brama bez wewnętrznego rygla blokującego.

Napęd Shel 75

Napęd Shel 75L (Shel 75 + SH1)

Napęd Spin 23

Napęd Spin 22

WYMIARY STANDARDOWE - RĘCZNE

Szerokość (mm)

	2250	2375	2400	2500	2600	2750	3000	3250	3500	3750	4000
1900	2840	2930	2930	3020	3110	3260	3500	3750	3920	4170	4350
1950	2840	2930	2930	3020	3110	3260	3500	3750	3920	4170	4350
2000	2840	2930	2930	3020	3110	3260	3500	3750	3920	4170	4350
2050	2930	3020	3020	3130	3230	3380	3600	3870	4070	4320	4620
2100	2930	3020	3020	3130	3230	3380	3600	3870	4070	4320	4620
2125	2930	3020	3020	3130	3230	3380	3600	3870	4070	4320	4620
2200	3030	3130	3130	3220	3320	3490	3730	4020	4210	4580	4770
2250	3030	3130	3130	3220	3320	3490	3730	4020	4210	4580	4770
2300	3240	3340	3340	3460	3550	3730	3940	4250	4480	4850	5080
2350	3240	3340	3340	3460	3550	3730	3940	4250	4480	4850	5080
2375	3240	3340	3340	3460	3550	3730	3940	4250	4480	4850	5080
2475	3440	3550	3550	3660	3770	3960	4210	4520	4820	5170	5360
2500	3440	3550	3550	3660	3770	3960	4210	4520	4820	5170	5360

WYMIARY STANDARDOWE - AUTOMATYCZNE SHEL

Szerokość (mm)

	2250	2375	2400	2500	2600	2750	3000	3250	3500	3750	4000
1900	3460	3550	3550	3640	3720	3880	4120	4360	4530	4780	4960
1950	3460	3550	3550	3640	3720	3880	4120	4360	4530	4780	4960
2000	3460	3550	3550	3640	3720	3880	4120	4360	4530	4780	4960
2050	3550	3640	3640	3740	3840	3990	4220	4490	4680	4930	5230
2100	3550	3640	3640	3740	3840	3990	4220	4490	4680	4930	5230
2125	3550	3640	3640	3740	3840	3990	4220	4490	4680	4930	5230
2200	3650	3740	3740	3830	3930	4100	4340	4630	4820	5190	5380
2250	3650	3740	3740	3830	3930	4100	4340	4630	4820	5190	5380
2300	3930	4030	4030	4140	4230	4410	4630	4930	5160	5520	5760
2350	3930	4030	4030	4140	4230	4410	4630	4930	5160	5520	5760
2375	3930	4030	4030	4140	4230	4410	4630	4930	5160	5520	5760
2475	4120	4240	4240	4350	4450	4640	4890	5200	5500	5840	6030
2500	4120	4240	4240	4350	4450	4640	4890	5200	5500	5840	6030

WYMIARY STANDARDOWE - AUTOMATYCZNE SPIN

Szerokość (mm)

	2250	2375	2400	2500	2600	2750	3000	3250	3500	3750	4000
1900	3620	3710	3710	3800	3880	4040	4270	4520	4690	4940	5120
1950	3620	3710	3710	3800	3880	4040	4270	4520	4690	4940	5120
2000	3620	3710	3710	3800	3880	4040	4270	4520	4690	4940	5120
2050	3710	3790	3790	3900	4000	4150	4380	4640	4840	5090	5380
2100	3710	3790	3790	3900	4000	4150	4380	4640	4840	5090	5380
2125	3710	3790	3790	3900	4000	4150	4380	4640	4840	5090	5380
2200	3810	3900	3900	3990	4090	4260	4500	4790	4980	5350	5540
2250	3810	3900	3900	3990	4090	4260	4500	4790	4980	5350	5540
2300	4010	4120	4120	4230	4320	4500	4710	5020	5250	5610	5840
2350	4010	4120	4120	4230	4320	4500	4710	5020	5250	5610	5840
2375	4010	4120	4120	4230	4320	4500	4710	5020	5250	5610	5840
2475	4320	4430	4430	4550	4650	4840	5080	5400	5700	6040	6230
2500	4320	4430	4430	4550	4650	4840	5080	5400	5700	6040	6230

Nice Simple Classic - sprężyny skrętne

Wymiary standardowe, kolory standardowe

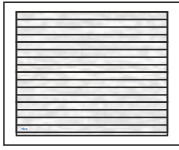

Charakterystyka bram SIMPLE CLASSIC:

- Powierzchnia sekcji w strukturze **Woodgrain** od strony zewnętrznej, od wewnątrz przetłoczenia wąskie Stucco,
- Segmenty wykonane z blachy stalowej o grubości 0,45 mm, ocynkowane ogniuowo, powleczonej poliuretanem,
- Wypełnienie sekcji stanowi bezfreonowa pianka poliuretanowa o grubości ok. 40 mm,
- Konstrukcja nośna stalowa, ocynkowana ogniuowo,

- System wyważania na sprężynach skrętnych testowanych na min. 15 000 cykli,
- Brama standardowo wyposażona w zabezpieczenie w przypadku pęknięcia sprężyn,
- Bezpieczna konstrukcja sekcji uniemożliwiająca przycięcie palców od strony zewn. i wewn., zarówno podczas otwierania, jak i zamykania bramy,
- W bramach o szerokości od 4750 mm stosowane są profile usztywniające.

Gwarancja:** Bramy i automatyka - 24 miesiące od daty sprzedaży.

Lista dostępnych opcji dodatkowych strona 66-67

Kolory standardowe (Woodgrain)

RAL 8017 - Brąz Czekoladowy

RAL 9006 - Srebrny

RAL 7035 - Jasnoszary

Kolory standardowe Woodgrain:	Standardowe wyposażenie bram ręcznych:	Standardowe wyposażenie bram automatycznych:
<ul style="list-style-type: none"> • RAL 8017 Brąz Czekoladowy, • RAL 9006 Srebrny, • RAL 7035 Jasnoszary. 	<ul style="list-style-type: none"> • bez klamki zewnętrznej i zamka, • wewnętrzny rygiel blokujący, • zestaw montażowy (kołki i śruby montażowe do podłoża). <p>Przy wyborze opcji „Klamka zewnętrzna z zamkiem” brama bez wewnętrznego rygla blokującego.</p>	<ul style="list-style-type: none"> • bez klamki zewnętrznej i zamka, • wewnętrzny rygiel blokujący, • zestaw montażowy (kołki i śruby montażowe do podłoża). <p>Przy wyborze opcji „Klamka zewnętrzna z zamkiem” brama bez wewnętrznego rygla blokującego.</p>

WYMIARY STANDARDOWE - RĘCZNE

		Szerokość (mm)														
		2400	2500	2600	2750	3000	3250	3500	3750	4000	4250	4500	4750	5000	5250	5500
Wysokość (mm)	2000	3150	3240	3330	3500	3760	4020	4200	4470	4670	5080	5270	5760	5950	6340	6590
	2100	3240	3360	3460	3620	3860	4150	4360	4630	4950	5250	5430	5920	6110	6520	6770
	2125	3240	3360	3460	3620	3860	4150	4360	4630	4950	5250	5430	5920	6110	6520	6770
	2200	3350	3450	3560	3740	4000	4310	4510	4910	5110	5460	5640	6110	6360	6790	7050
	2250	3350	3450	3560	3740	4000	4310	4510	4910	5110	5460	5640	6110	6360	6790	7050
	2375	3590	3710	3800	4000	4230	4550	4800	5190	5440	5750	5950	6480	6690	7180	7420
	2500	3810	3930	4040	4250	4510	4850	5170	5540	5740	6080	6350	6920	7140	7520	7780

WYMIARY STANDARDOWE - AUTOMATYCZNE SHEL

		Szerokość (mm)								
		2400	2500	2600	2750	3000	3250	3500	3750	4000
Wysokość (mm)	2000	3760	3860	3950	4120	4370	4630	4820	5080	5270
	2100	3850	3970	4080	4240	4480	4760	4970	5240	5560
	2125	3850	3970	4080	4240	4480	4760	4970	5240	5560
	2200	3970	4060	4170	4350	4610	4920	5120	5520	5720
	2250	3970	4060	4170	4350	4610	4920	5120	5520	5720
	2375	4270	4390	4490	4680	4910	5230	5480	5870	6120
	2500	4500	4620	4720	4930	5190	5530	5840	6220	6410

Napęd Shel 75

Napęd Shel 75L (Shel 75 + SH1)

WYMIARY STANDARDOWE - AUTOMATYCZNE SPIN

		Szerokość (mm)														
		2400	2500	2600	2750	3000	3250	3500	3750	4000	4250	4500	4750	5000	5250	5500
Wysokość (mm)	2000	3920	4020	4110	4280	4530	4790	4970	5240	5430	5840	6030	6870	7050	7450	7690
	2100	4010	4130	4240	4390	4640	4920	5130	5400	5710	6010	6190	7030	7220	7620	7870
	2125	4010	4130	4240	4390	4640	4920	5130	5400	5710	6010	6190	7030	7220	7620	7870
	2200	4130	4220	4330	4510	4770	5080	5280	5680	5880	6220	6400	7210	7470	7890	8150
	2250	4130	4220	4330	4510	4770	5080	5280	5680	5880	6220	6400	7210	7470	7890	8150
	2375*	4360	4480	4580	4770	5000	5320	5570	5960	6200	6510	6710	7580	7790	8280	8520
	2500	4690	4810	4920	5130	5390	5730	6040	6410	6610	6950	7640	8200	8420	8790	9050

Napęd Spin 23

Napęd Spin 22

Napęd Spin 41 (SN6041 + SNA30)

Napęd Spin 41L (SN6041 + SNA6)

* Do bramy automatycznej o wysokości 2375 mm z prowadzeniem obniżonym L konieczna zamiana napędu na SPIN 22 lub SPIN 41L. Szczegóły strona 66

** Szczegóły dotyczące gwarancji na bramy i automatykę w karcie gwarancyjnej Nice.

Nice Simple Classic E120 - sprężyny naciągowe

Wymiary standardowe, dowolny kolor RAL

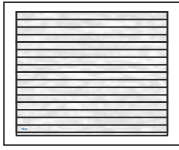

Charakterystyka bram SIMPLE CLASSIC E120:

- Powierzchnia sekcji w strukturze **Woodgrain** od strony zewnętrznej, od wewnątrz przetłoczenia wąskie Stucco,
- Segmenty wykonane z blachy stalowej o grubości 0,45 mm, ocynkowane ogniowo, powleczonej poliuretanem,
- Wypełnienie sekcji stanowi bezfreonowa pianka poliuretanowa o grubości ok. 40 mm,
- Konstrukcja nośna stalowa, ocynkowana ogniowo,

- System wyważania na sprężynach naciągowych testowanych na min. 15 000 cykli,
- Bezpieczna konstrukcja sekcji uniemożliwiająca przycięcie palców od strony zewnętrznej i wewnętrznej zarówno podczas otwierania, jak i zamykania bramy.
- **Górna sekcja standardowo bez ścięcia** (patrz Schematy/Przekroje). Możliwość symetrycznego cięcia sekcji górnej i dolnej w wym. specjalnych. Sekcja dolna ścinana i okuta profilem aluminiowym.

Gwarancja:** Bramy i automatyka - 24 miesiące od daty sprzedaży.

Lista dostępnych opcji dodatkowych strona 66-67

Dowolny kolor RAL (Woodgrain) - z wyłączeniem kolorów perłowych fluorescencyjnych i metalizowanych



Kolory RAL Woodgrain:

- Dowolny kolor z palety RAL*

* z wyłączeniem kolorów perłowych, fluorescencyjnych i metalizowanych.

Standardowe wyposażenie bram ręcznych:

- bez klamki zewnętrznej i zamka,
- wewnętrzny rygiel blokujący,
- zestaw montażowy (kołki i śruby montażowe do podłoża).

Przy wyborze opcji „Klamka zewnętrzna z zamkiem” brama bez wewnętrznego rygla blokującego.

Standardowe wyposażenie bram automatycznych:

- bez klamki zewnętrznej i zamka,
- wewnętrzny rygiel blokujący,
- zestaw montażowy (kołki i śruby montażowe do podłoża).

Przy wyborze opcji „Klamka zewnętrzna z zamkiem” brama bez wewnętrznego rygla blokującego.

Napęd Shel 75

Napęd Shel 75L (Shel 75 + SH1)

Napęd Spin 23

Napęd Spin 22

WYMIARY STANDARDOWE - RĘCZNE

Szerokość (mm)

Wysokość (mm)	2250	2375	2400	2500	2600	2750	3000	3250	3500	3750	4000
	1900	2930	3020	3020	3120	3210	3370	3620	3870	4060	4310
1950	2930	3020	3020	3120	3210	3370	3620	3870	4060	4310	4510
2000	2930	3020	3020	3120	3210	3370	3620	3870	4060	4310	4510
2050	3020	3120	3120	3230	3330	3490	3730	4010	4220	4480	4780
2100	3020	3120	3120	3230	3330	3490	3730	4010	4220	4480	4780
2125	3020	3120	3120	3230	3330	3490	3730	4010	4220	4480	4780
2200	3130	3230	3230	3330	3430	3610	3860	4160	4360	4750	4950
2250	3130	3230	3230	3330	3430	3610	3860	4160	4360	4750	4950
2300	3340	3450	3450	3570	3670	3860	4080	4400	4640	5020	5270
2350	3340	3450	3450	3570	3670	3860	4080	4400	4640	5020	5270
2375	3340	3450	3450	3570	3670	3860	4080	4400	4640	5020	5270
2475	3550	3670	3670	3790	3890	4100	4350	4680	4990	5350	5550
2500	3550	3670	3670	3790	3890	4100	4350	4680	4990	5350	5550

WYMIARY STANDARDOWE - AUTOMATYCZNE SHEL

Szerokość (mm)

Wysokość (mm)	2250	2375	2400	2500	2600	2750	3000	3250	3500	3750	4000
	1900	3550	3640	3640	3730	3830	3990	4230	4490	4670	4920
1950	3550	3640	3640	3730	3830	3990	4230	4490	4670	4920	5120
2000	3550	3640	3640	3730	3830	3990	4230	4490	4670	4920	5120
2050	3640	3730	3730	3850	3950	4100	4340	4620	4830	5080	5390
2100	3640	3730	3730	3850	3950	4100	4340	4620	4830	5080	5390
2125	3640	3730	3730	3850	3950	4100	4340	4620	4830	5080	5390
2200	3750	3850	3850	3940	4050	4220	4470	4770	4970	5350	5560
2250	3750	3850	3850	3940	4050	4220	4470	4770	4970	5350	5560
2300	4030	4140	4140	4260	4350	4540	4770	5080	5320	5700	5940
2350	4030	4140	4140	4260	4350	4540	4770	5080	5320	5700	5940
2375	4030	4140	4140	4260	4350	4540	4770	5080	5320	5700	5940
2475	4230	4350	4350	4470	4580	4780	5030	5360	5670	6030	6220
2500	4230	4350	4350	4470	4580	4780	5030	5360	5670	6030	6220

WYMIARY STANDARDOWE - AUTOMATYCZNE SPIN

Szerokość (mm)

Wysokość (mm)	2250	2375	2400	2500	2600	2750	3000	3250	3500	3750	4000
	1900	3710	3800	3800	3890	3980	4140	4390	4640	4830	5080
1950	3710	3800	3800	3890	3980	4140	4390	4640	4830	5080	5280
2000	3710	3800	3800	3890	3980	4140	4390	4640	4830	5080	5280
2050	3800	3890	3890	4000	4110	4260	4500	4780	4990	5240	5550
2100	3800	3890	3890	4000	4110	4260	4500	4780	4990	5240	5550
2125	3800	3890	3890	4000	4110	4260	4500	4780	4990	5240	5550
2200	3910	4010	4010	4100	4200	4380	4630	4930	5130	5510	5710
2250	3910	4010	4010	4100	4200	4380	4630	4930	5130	5510	5710
2300	4120	4230	4230	4340	4440	4630	4850	5170	5410	5780	6030
2350	4120	4230	4230	4340	4440	4630	4850	5170	5410	5780	6030
2375	4120	4230	4230	4340	4440	4630	4850	5170	5410	5780	6030
2475	4430	4550	4550	4670	4770	4970	5230	5560	5860	6220	6420
2500	4430	4550	4550	4670	4770	4970	5230	5560	5860	6220	6420

Nice Simple Classic - sprężyny skrętne

Wymiary standardowe, dowolny kolor RAL



Charakterystyka bram SIMPLE CLASSIC:

- Powierzchnia sekcji w strukturze **Woodgrain** od strony zewnętrznej, od wewnątrz przetłoczenia wąskie Stucco,
- Segmenty wykonane z blachy stalowej o grubości 0,45 mm, ocynkowane ogniowo, powleczonej poliestrem,
- Wypełnienie sekcji stanowi bezfreonowa pianka poliuretanowa o grubości ok. 40 mm,
- Konstrukcja nośna stalowa, ocynkowana ogniowo,

- System wyważania na sprężynach skrętnych testowanych na min. 15 000 cykli,
- Brama standardowo wyposażona w zabezpieczenie w przypadku pęknięcia sprężyn,
- Bezpieczna konstrukcja sekcji uniemożliwiająca przycięcie palców od strony zewn. i wewn., zarówno podczas otwierania, jak i zamykania bramy,
- W bramach o szerokości od 4750 mm stosowane są profile usztywniające.

Gwarancja:** Bramy i automatyka - 24 miesiące od daty sprzedaży.

Lista dostępnych opcji dodatkowych strona 66-67

Dowolny kolor RAL (Woodgrain) - z wyłączeniem kolorów perłowych fluorescencyjnych i metalizowanych



Kolory RAL Woodgrain:	Standardowe wyposażenie bram ręcznych:	Standardowe wyposażenie bram automatycznych:
<ul style="list-style-type: none"> • Dowolny kolor z palety RAL* <p>* z wyłączeniem kolorów perłowych, fluorescencyjnych i metalizowanych.</p>	<ul style="list-style-type: none"> • bez kłamki zewnętrznej i zamka, • wewnętrzny rygiel blokujący, • zestaw montażowy (kołki i śruby montażowe do podłoża). <p>Przy wyborze opcji „Klamka zewnętrzna z zamkiem” brama bez wewnętrznego rygla blokującego.</p>	<ul style="list-style-type: none"> • bez kłamki zewnętrznej i zamka, • wewnętrzny rygiel blokujący, • zestaw montażowy (kołki i śruby montażowe do podłoża). <p>Przy wyborze opcji „Klamka zewnętrzna z zamkiem” brama bez wewnętrznego rygla blokującego.</p>

WYMIARY STANDARDOWE - RĘCZNE

		Szerokość (mm)														
		2400	2500	2600	2750	3000	3250	3500	3750	4000	4250	4500	4750	5000	5250	5500
Wysokość (mm)	2000	3240	3340	3430	3610	3870	4140	4340	4610	4820	5240	5440	5940	6140	6550	6800
	2100	3340	3460	3570	3730	3990	4290	4510	4780	5110	5420	5610	6120	6320	6730	7000
	2125	3340	3460	3570	3730	3990	4290	4510	4780	5110	5420	5610	6120	6320	6730	7000
	2200	3460	3560	3670	3860	4130	4450	4660	5070	5290	5640	5830	6310	6580	7020	7290
	2250	3460	3560	3670	3860	4130	4450	4660	5070	5290	5640	5830	6310	6580	7020	7290
	2375	3700	3820	3920	4120	4360	4700	4960	5360	5630	5940	6160	6690	6920	7420	7670
	2500	3930	4050	4160	4380	4650	5010	5340	5720	5930	6280	6570	7150	7380	7770	8040

WYMIARY STANDARDOWE - AUTOMATYCZNE SHEL

		Szerokość (mm)								
		2400	2500	2600	2750	3000	3250	3500	3750	4000
Wysokość (mm)	2000	3850	3950	4050	4220	4480	4750	4950	5220	5430
	2100	3950	4070	4180	4350	4600	4900	5120	5390	5720
	2125	3950	4070	4180	4350	4600	4900	5120	5390	5720
	2200	4070	4170	4280	4470	4740	5060	5270	5680	5890
	2250	4070	4170	4280	4470	4740	5060	5270	5680	5890
	2375	4380	4510	4610	4810	5050	5380	5640	6040	6300
	2500	4610	4730	4850	5060	5330	5680	6010	6390	6600

Napęd Shel 75

Napęd Shel 75L (Shel 75 + SH1)

WYMIARY STANDARDOWE - AUTOMATYCZNE SPIN

		Szerokość (mm)														
		2400	2500	2600	2750	3000	3250	3500	3750	4000	4250	4500	4750	5000	5250	5500
Wysokość (mm)	2000	4010	4110	4210	4380	4640	4910	5110	5380	5580	6010	6200	7050	7240	7640	7900
	2100	4110	4230	4340	4500	4760	5050	5270	5550	5880	6180	6370	7220	7420	7830	8090
	2125	4110	4230	4340	4500	4760	5050	5270	5550	5880	6180	6370	7220	7420	7830	8090
	2200	4230	4330	4440	4630	4890	5220	5430	5840	6050	6400	6590	7410	7680	8110	8380
	2250	4230	4330	4440	4630	4890	5220	5430	5840	6050	6400	6590	7410	7680	8110	8380
	2375*	4470	4590	4690	4890	5130	5470	5720	6130	6390	6700	6910	7790	8020	8510	8760
	2500	4810	4930	5040	5260	5530	5880	6210	6590	6800	7150	7850	8430	8660	9040	9310

Napęd Spin 23

Napęd Spin 22

Napęd Spin 41 (SN6041 + SNA30)

Napęd Spin 41L (SN6041 + SNA6)

* Do bramy automatycznej o wysokości 2375 mm z prowadzeniem obniżonym L konieczna zamiana napędu na SPIN 22 lub SPIN 41L. Szczegóły strona 66

** Szczegóły dotyczące gwarancji na bramy i automatykę w karcie gwarancyjnej Nice.

Nice Simple Classic E120 - sprężyny naciągowe
Wymiary specjalne



Nice Simple Classic E120 - sprężyny naciągowe

Wymiary specjalne, kolory podstawowe

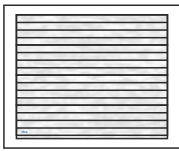

Charakterystyka bram SIMPLE CLASSIC E120:

- Powierzchnia sekcji w strukturze **Woodgrain** od strony zewnętrznej, od wewnątrz przetłoczenia wąskie Stucco,
- Segmenty wykonane z blachy stalowej o grubości 0,45 mm, ocynkowane ognioowo, powleczonej poliuretem,
- Wypełnienie sekcji stanowi bezfreonowa pianka poliuretanowa o grubości ok. 40 mm,
- Konstrukcja nośna stalowa, ocynkowana ognioowo,

- System wyważania na sprężynach naciągowych testowanych na min. 15 000 cykli,
- Bezpieczna konstrukcja sekcji uniemożliwiająca przycięcie palców od strony zewnętrznej i wewnętrznej zarówno podczas otwierania, jak i zamykania bramy,
- **Opcjonalnie górna sekcja ścięta symetrycznie do sekcji dolnej** (patrz Schematy/Przekroje) i okuta profilem aluminiowym. Opcja bez dopłaty. Sekcja dolna ścinana i okuta profilem aluminiowym.

Lista dostępnych opcji dodatkowych strona 66-67

Kolory podstawowe (Woodgrain)

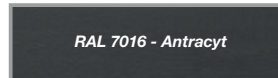
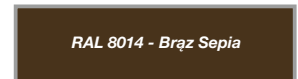

WYMIARY SPECJALNE* - RĘCZNE

Wysokość (mm)	Szerokość (mm)											
	2000 -2250	2260 -2375	2380 -2400	2410 -2500	2510 -2600	2610 -2750	2760 -3000	3010 -3250	3260 -3500	3510 -3750	3760 -4000	
1900	2580	2640	2640	2720	2790	2930	3130	3340	3480	3690	3840	
1950	2580	2640	2640	2720	2790	2930	3130	3340	3480	3690	3840	
2000	2580	2640	2640	2720	2790	2930	3130	3340	3480	3690	3840	
2050	2640	2710	2710	2800	2890	3010	3200	3440	3600	3810	4080	
2100	2640	2710	2710	2800	2890	3010	3200	3440	3600	3810	4080	
2125	2640	2710	2710	2800	2890	3010	3200	3440	3600	3810	4080	
2200	2730	2790	2790	2860	2950	3100	3300	3560	3700	4040	4190	
2250	2730	2790	2790	2860	2950	3100	3300	3560	3700	4040	4190	
2300	2920	2990	2990	3090	3160	3320	3490	3760	3950	4280	4470	
2350	2920	2990	2990	3090	3160	3320	3490	3760	3950	4280	4470	
2375	2920	2990	2990	3090	3160	3320	3490	3760	3950	4280	4470	
2475	3100	3180	3180	3280	3360	3530	3740	4010	4270	4580	4710	
2500	3100	3180	3180	3280	3360	3530	3740	4010	4270	4580	4710	

Kolory podstawowe Woodgrain:

- RAL 9016 (Biel),
- RAL 8014 (Brąz Sepia)
- RAL 7016 (Antracyt).

Standardowe wyposażenie bram ręcznych:

- bez klamki zewnętrznej i zamka,
- wewnętrzny rygiel blokujący,
- zestaw montażowy (kołki i śruby montażowe do podłoża).

Przy wyborze opcji „Klamka zewnętrzna z zamkiem” brama bez wewnętrznego rygla blokującego.

Standardowe wyposażenie bram automatycznych:

- bez klamki zewnętrznej i zamka,
- wewnętrzny rygiel blokujący,
- zestaw montażowy (kołki i śruby montażowe do podłoża).

Przy wyborze opcji „Klamka zewnętrzna z zamkiem” brama bez wewnętrznego rygla blokującego.

Napęd Shel 75

Napęd Shel 75L (Shel 75 + SH1)

WYMIARY SPECJALNE* - AUTOMATYCZNE SHEL

Wysokość (mm)	Szerokość (mm)											
	2000 -2250	2260 -2375	2380 -2400	2410 -2500	2510 -2600	2610 -2750	2760 -3000	3010 -3250	3260 -3500	3510 -3750	3760 -4000	
1900	3220	3290	3290	3360	3440	3570	3780	3990	4130	4340	4490	
1950	3220	3290	3290	3360	3440	3570	3780	3990	4130	4340	4490	
2000	3220	3290	3290	3360	3440	3570	3780	3990	4130	4340	4490	
2050	3290	3350	3350	3450	3530	3660	3850	4080	4240	4460	4720	
2100	3290	3350	3350	3450	3530	3660	3850	4080	4240	4460	4720	
2125	3290	3350	3350	3450	3530	3660	3850	4080	4240	4460	4720	
2200	3370	3440	3440	3510	3600	3740	3950	4200	4350	4690	4840	
2250	3370	3440	3440	3510	3600	3740	3950	4200	4350	4690	4840	
2300	3640	3710	3710	3810	3880	4040	4210	4480	4670	5000	5190	
2350	3640	3710	3710	3810	3880	4040	4210	4480	4670	5000	5190	
2375	3640	3710	3710	3810	3880	4040	4210	4480	4670	5000	5190	
2475	3820	3900	3900	4000	4080	4250	4450	4730	4980	5290	5430	
2500	3820	3900	3900	4000	4080	4250	4450	4730	4980	5290	5430	

WYMIARY SPECJALNE* - AUTOMATYCZNE SPIN

Wysokość (mm)	Szerokość (mm)											
	2000 -2250	2260 -2375	2380 -2400	2410 -2500	2510 -2600	2610 -2750	2760 -3000	3010 -3250	3260 -3500	3510 -3750	3760 -4000	
1900	3360	3430	3430	3500	3580	3710	3920	4130	4270	4480	4630	
1950	3360	3430	3430	3500	3580	3710	3920	4130	4270	4480	4630	
2000	3360	3430	3430	3500	3580	3710	3920	4130	4270	4480	4630	
2050	3430	3490	3490	3590	3670	3800	3990	4220	4380	4600	4860	
2100	3430	3490	3490	3590	3670	3800	3990	4220	4380	4600	4860	
2125	3430	3490	3490	3590	3670	3800	3990	4220	4380	4600	4860	
2200	3510	3580	3580	3650	3730	3880	4080	4340	4490	4830	4980	
2250	3510	3580	3580	3650	3730	3880	4080	4340	4490	4830	4980	
2300	3700	3780	3780	3870	3950	4110	4280	4540	4730	5060	5250	
2350	3700	3780	3780	3870	3950	4110	4280	4540	4730	5060	5250	
2375	3700	3780	3780	3870	3950	4110	4280	4540	4730	5060	5250	
2475	3990	4080	4080	4170	4260	4430	4630	4900	5160	5470	5610	
2500	3990	4080	4080	4170	4260	4430	4630	4900	5160	5470	5610	

Napęd Spin 23

Napęd Spin 22

* Możliwość zamówienia wymiaru pośredniego tylko w przypadku szerokości. Wysokość bramy pozostaje bez zmian (1900, 1950, 2000, 2050, 2100, 2125, 2200, 2250, 2300, 2350, 2375, 2475, 2500 mm).

Nice Simple Classic E120 - sprężyny naciągowe

Wymiary specjalne, kolory standardowe

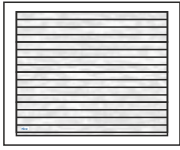

Charakterystyka bram SIMPLE CLASSIC E120:

- Powierzchnia sekcji w strukturze **Woodgrain** od strony zewnętrznej, od wewnątrz przetłoczenia wąskie Stucco,
- Segmenty wykonane z blachy stalowej o grubości 0,45 mm, ocynkowane ogniowo, powleczonej poliestrem,
- Wypełnienie sekcji stanowi bezfreonowa pianka poliuretanowa o grubości ok. 40 mm,
- Konstrukcja nośna stalowa, ocynkowana ogniowo,

- System wyważania na sprężynach naciągowych testowanych na min. 15 000 cykli,
- Bezpieczna konstrukcja sekcji uniemożliwiająca przycięcie palców od strony zewnętrznej i wewnętrznej zarówno podczas otwierania, jak i zamykania bramy,
- **Opcjonalnie górna sekcja ścięta symetrycznie do sekcji dolnej** (patrz Schematy/Przekroje) i okuta profilem aluminiowym. Opcja bez dopłaty. Sekcja dolna ścinana i okuta profilem aluminiowym.

Lista dostępnych opcji dodatkowych strona 66-67

Kolory standardowe (Woodgrain)

RAL 8017 - Brąz Czekoladowy

RAL 9006 - Srebrny

RAL 7035 - Jasnoszary

Kolory standardowe Woodgrain:

- RAL 8017 Brąz Czekoladowy,
- RAL 9006 Srebrny,
- RAL 7035 Jasnoszary.

Standardowe wyposażenie bram ręcznych:

- bez klamki zewnętrznej i zamka,
- wewnętrzny rygiel blokujący,
- zestaw montażowy (kołki i śruby montażowe do podłoża).

Przy wyborze opcji „Klamka zewnętrzna z zamkiem” brama bez wewnętrznego rygla blokującego.

Standardowe wyposażenie bram automatycznych:

- bez klamki zewnętrznej i zamka,
- wewnętrzny rygiel blokujący,
- zestaw montażowy (kołki i śruby montażowe do podłoża).

Przy wyborze opcji „Klamka zewnętrzna z zamkiem” brama bez wewnętrznego rygla blokującego.

Napęd Shel 75

Napęd Shel 75L (Shel 75 + SH1)

Napęd Spin 23

Napęd Spin 22

* Możliwość zamówienia wymiaru pośredniego tylko w przypadku szerokości. Wysokość bramy pozostaje bez zmian (1900, 1950, 2000, 2050, 2100, 2125, 2200, 2250, 2300, 2350, 2375, 2475, 2500 mm).

WYMIARY SPECJALNE* - RĘCZNE

Wysokość (mm)	Szerokość (mm)										
	2000 -2250	2260 -2375	2380 -2400	2410 -2500	2510 -2600	2610 -2750	2760 -3000	3010 -3250	3260 -3500	3510 -3750	3760 -4000
1900	3000	3100	3100	3190	3280	3450	3700	3960	4140	4400	4600
1950	3000	3100	3100	3190	3280	3450	3700	3960	4140	4400	4600
2000	3000	3100	3100	3190	3280	3450	3700	3960	4140	4400	4600
2050	3090	3190	3190	3300	3410	3570	3810	4090	4300	4560	4880
2100	3090	3190	3190	3300	3410	3570	3810	4090	4300	4560	4880
2125	3090	3190	3190	3300	3410	3570	3810	4090	4300	4560	4880
2200	3210	3300	3300	3400	3500	3680	3940	4250	4450	4840	5040
2250	3210	3300	3300	3400	3500	3680	3940	4250	4450	4840	5040
2300	3420	3530	3530	3650	3750	3940	4170	4490	4730	5120	5370
2350	3420	3530	3530	3650	3750	3940	4170	4490	4730	5120	5370
2375	3420	3530	3530	3650	3750	3940	4170	4490	4730	5120	5370
2475	3630	3750	3750	3870	3980	4190	4440	4780	5090	5460	5660
2500	3630	3750	3750	3870	3980	4190	4440	4780	5090	5460	5660

WYMIARY SPECJALNE* - AUTOMATYCZNE SHEL

Wysokość (mm)	Szerokość (mm)										
	2000 -2250	2260 -2375	2380 -2400	2410 -2500	2510 -2600	2610 -2750	2760 -3000	3010 -3250	3260 -3500	3510 -3750	3760 -4000
1900	3650	3740	3740	3840	3930	4090	4340	4600	4790	5050	5240
1950	3650	3740	3740	3840	3930	4090	4340	4600	4790	5050	5240
2000	3650	3740	3740	3840	3930	4090	4340	4600	4790	5050	5240
2050	3740	3830	3830	3950	4050	4210	4450	4740	4950	5210	5520
2100	3740	3830	3830	3950	4050	4210	4450	4740	4950	5210	5520
2125	3740	3830	3830	3950	4050	4210	4450	4740	4950	5210	5520
2200	3850	3950	3950	4040	4150	4330	4580	4890	5090	5490	5690
2250	3850	3950	3950	4040	4150	4330	4580	4890	5090	5490	5690
2300	4140	4250	4250	4370	4460	4660	4880	5210	5450	5840	6090
2350	4140	4250	4250	4370	4460	4660	4880	5210	5450	5840	6090
2375	4140	4250	4250	4370	4460	4660	4880	5210	5450	5840	6090
2475	4350	4470	4470	4590	4700	4900	5160	5500	5810	6180	6380
2500	4350	4470	4470	4590	4700	4900	5160	5500	5810	6180	6380

WYMIARY SPECJALNE* - AUTOMATYCZNE SPIN

Wysokość (mm)	Szerokość (mm)										
	2000 -2250	2260 -2375	2380 -2400	2410 -2500	2510 -2600	2610 -2750	2760 -3000	3010 -3250	3260 -3500	3510 -3750	3760 -4000
1900	3790	3880	3880	3970	4070	4230	4480	4740	4930	5190	5380
1950	3790	3880	3880	3970	4070	4230	4480	4740	4930	5190	5380
2000	3790	3880	3880	3970	4070	4230	4480	4740	4930	5190	5380
2050	3880	3970	3970	4090	4190	4350	4590	4880	5090	5350	5660
2100	3880	3970	3970	4090	4190	4350	4590	4880	5090	5350	5660
2125	3880	3970	3970	4090	4190	4350	4590	4880	5090	5350	5660
2200	3990	4090	4090	4180	4290	4470	4720	5030	5230	5630	5830
2250	3990	4090	4090	4180	4290	4470	4720	5030	5230	5630	5830
2300	4210	4320	4320	4440	4530	4720	4950	5270	5520	5910	6150
2350	4210	4320	4320	4440	4530	4720	4950	5270	5520	5910	6150
2375	4210	4320	4320	4440	4530	4720	4950	5270	5520	5910	6150
2475	4520	4640	4640	4760	4870	5080	5340	5670	5990	6350	6550
2500	4520	4640	4640	4760	4870	5080	5340	5670	5990	6350	6550

Nice Simple Classic E120 - sprężyny naciągowe

Wymiary specjalne, dowolny kolor RAL

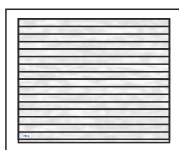

Charakterystyka bram SIMPLE CLASSIC E120:

- Powierzchnia sekcji w strukturze **Woodgrain** od strony zewnętrznej, od wewnątrz przetłoczenia wąskie Stucco,
- Segmenty wykonane z blachy stalowej o grubości 0,45 mm, ocynkowane ogniowo, powleczonej poliuretanem,
- Wypełnienie sekcji stanowi bezfreonowa pianka poliuretanowa o grubości ok. 40 mm,
- Konstrukcja nośna stalowa, ocynkowana ogniowo,
- System wyważania na sprężynach naciągowych testowanych na min. 15 000 cykli,
- Bezpieczna konstrukcja sekcji uniemożliwiająca przycięcie palców od strony zewnętrznej i wewnętrznej zarówno podczas otwierania, jak i zamykania bramy,
- **Opcjonalnie górna sekcja ścięta symetrycznie do sekcji dolnej** (patrz Schematy/Przekroje) i okuta profilem aluminiowym. Opcja bez dopłaty. Sekcja dolna ścinana i okuta profilem aluminiowym.

Lista dostępnych opcji dodatkowych strona 66-67

Dowolny kolor RAL (Woodgrain) - z wyłączeniem kolorów perłowych fluorescencyjnych i metalizowanych



Kolory RAL Woodgrain:

- Dowolny kolor z palety RAL*

* z wyłączeniem kolorów perłowych, fluorescencyjnych i metalizowanych.

Standardowe wyposażenie bram ręcznych:

- bez klamki zewnętrznej i zamka,
- wewnętrzny rygiel blokujący,
- zestaw montażowy (kołki i śruby montażowe do podłoża).

Przy wyborze opcji „Klamka zewnętrzna z zamkiem” brama bez wewnętrznego rygla blokującego.

Standardowe wyposażenie bram automatycznych:

- bez klamki zewnętrznej i zamka,
- wewnętrzny rygiel blokujący,
- zestaw montażowy (kołki i śruby montażowe do podłoża).

Przy wyborze opcji „Klamka zewnętrzna z zamkiem” brama bez wewnętrznego rygla blokującego.

Napęd Shel 75

Napęd Shel 75L (Shel 75 + SH1)

Napęd Spin 23

Napęd Spin 22

* Możliwość zamówienia wymiaru pośredniego tylko w przypadku szerokości. Wysokość bramy pozostaje bez zmian (1900, 1950, 2000, 2050, 2100, 2125, 2200, 2250, 2300, 2350, 2375, 2475, 2500 mm).

WYMIARY SPECJALNE* - RĘCZNE

Szerokość (mm)

Wysokość (mm)	2000	2260	2380	2410	2510	2610	2760	3010	3260	3510	3760
	-2250	-2375	-2400	-2500	-2600	-2750	-3000	-3250	-3500	-3750	-4000
1900	3100	3190	3190	3290	3390	3560	3820	4090	4290	4560	4760
1950	3100	3190	3190	3290	3390	3560	3820	4090	4290	4560	4760
2000	3100	3190	3190	3290	3390	3560	3820	4090	4290	4560	4760
2050	3190	3290	3290	3410	3520	3690	3940	4240	4460	4730	5050
2100	3190	3290	3290	3410	3520	3690	3940	4240	4460	4730	5050
2125	3190	3290	3290	3410	3520	3690	3940	4240	4460	4730	5050
2200	3310	3410	3410	3510	3620	3810	4080	4400	4610	5020	5230
2250	3310	3410	3410	3510	3620	3810	4080	4400	4610	5020	5230
2300	3530	3650	3650	3770	3870	4070	4310	4650	4910	5300	5560
2350	3530	3650	3650	3770	3870	4070	4310	4650	4910	5300	5560
2375	3530	3650	3650	3770	3870	4070	4310	4650	4910	5300	5560
2475	3750	3880	3880	4000	4110	4330	4600	4950	5270	5660	5870
2500	3750	3880	3880	4000	4110	4330	4600	4950	5270	5660	5870

WYMIARY SPECJALNE* - AUTOMATYCZNE SHEL

Szerokość (mm)

Wysokość (mm)	2000	2260	2380	2410	2510	2610	2760	3010	3260	3510	3760
	-2250	-2375	-2400	-2500	-2600	-2750	-3000	-3250	-3500	-3750	-4000
1900	3740	3840	3840	3940	4040	4210	4470	4740	4930	5200	5410
1950	3740	3840	3840	3940	4040	4210	4470	4740	4930	5200	5410
2000	3740	3840	3840	3940	4040	4210	4470	4740	4930	5200	5410
2050	3840	3940	3940	4060	4170	4330	4580	4880	5100	5370	5700
2100	3840	3940	3940	4060	4170	4330	4580	4880	5100	5370	5700
2125	3840	3940	3940	4060	4170	4330	4580	4880	5100	5370	5700
2200	3960	4060	4060	4160	4270	4460	4720	5040	5260	5660	5870
2250	3960	4060	4060	4160	4270	4460	4720	5040	5260	5660	5870
2300	4250	4370	4370	4490	4590	4790	5030	5360	5620	6020	6280
2350	4250	4370	4370	4490	4590	4790	5030	5360	5620	6020	6280
2375	4250	4370	4370	4490	4590	4790	5030	5360	5620	6020	6280
2475	4470	4590	4590	4720	4830	5040	5320	5670	5990	6370	6580
2500	4470	4590	4590	4720	4830	5040	5320	5670	5990	6370	6580

WYMIARY SPECJALNE* - AUTOMATYCZNE SPIN

Szerokość (mm)

Wysokość (mm)	2000	2260	2380	2410	2510	2610	2760	3010	3260	3510	3760
	-2250	-2375	-2400	-2500	-2600	-2750	-3000	-3250	-3500	-3750	-4000
1900	3880	3980	3980	4080	4170	4350	4610	4880	5070	5340	5550
1950	3880	3980	3980	4080	4170	4350	4610	4880	5070	5340	5550
2000	3880	3980	3980	4080	4170	4350	4610	4880	5070	5340	5550
2050	3980	4080	4080	4200	4310	4470	4720	5020	5240	5510	5840
2100	3980	4080	4080	4200	4310	4470	4720	5020	5240	5510	5840
2125	3980	4080	4080	4200	4310	4470	4720	5020	5240	5510	5840
2200	4090	4200	4200	4300	4410	4600	4860	5180	5400	5800	6010
2250	4090	4200	4200	4300	4410	4600	4860	5180	5400	5800	6010
2300	4320	4430	4430	4560	4660	4860	5100	5430	5690	6090	6350
2350	4320	4430	4430	4560	4660	4860	5100	5430	5690	6090	6350
2375	4320	4430	4430	4560	4660	4860	5100	5430	5690	6090	6350
2475	4640	4770	4770	4890	5000	5220	5490	5840	6170	6550	6760
2500	4640	4770	4770	4890	5000	5220	5490	5840	6170	6550	6760

Nice Simple Classic ręczne - sprężyny skrętne

Charakterystyka bram SIMPLE CLASSIC:

- Powierzchnia sekcji w strukturze **Woodgrain** od strony zewn., od wewnątrz przetłoczenia wąskie Stucco,
- Segmenty wykonane z blachy stalowej o grubości 0,45 mm, ocynkowanej ogniowo, powleczonej poliuretanem,
- Wypełnienie sekcji stanowi bezfreonowa pianka poliuretanowa o grubości ok. 40 mm,
- Konstrukcja nośna stalowa, ocynkowana ogniowo,
- System wyważania na sprężynach skrętnych testowanych na min. 15 000 cykli,
- Brama standardowo wyposażona w zabezpieczenie w przypadku pęknięcia sprężyn,
- Bezpieczna konstrukcja sekcji uniemożliwiająca przycięcie palców od strony zewn. i wewn., zarówno podczas otwierania, jak i zamykania bramy,
- W bramach o szerokości od 4750 mm stosowane są profile usztywniające.
- Bez klamki zewnętrznej i zamka,
- Wewnętrzny rygiel blokujący,
- **Przy wyborze opcji „Klamka zewnętrzna z zamkiem” brama w konfiguracji bez wewnętrznego rygla blokującego.**

Gwarancja: Bramy - 24 miesiące od daty sprzedaży.

Wymiary specjalne - uwagi:

- Cena wymiarów pośrednich wg najbliższego, **wyższego** przedziału wymiarowego,
- Minimalna dostępna szerokość na zamówienie 2000, wysokość 1700 mm,
- Wysokość bramy uzyskiwana jest poprzez regulację wysokości dolnej i górnej sekcji.

[Opcje dodatkowe str. 66-67](#)

Kolory podstawowe (Woodgrain)

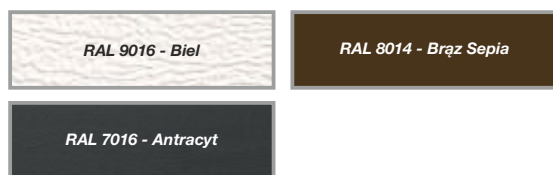

Kolory standardowe (Woodgrain)



Dowolny kolor RAL (Woodgrain) - z wyłączeniem kolorów perłowych, fluorescencyjnych i metalizowanych



Tabela z wymiarami bram ręcznych - kolory podstawowe - ceny netto

		Szerokość (mm) - Dostępność co 10 mm										
		2000-2200	2210-2300	2310-2400	2410-2500	2510-2600	2610-2700	2710-2800	2810-2900	2910-3000	3010-3100	3110-3200
Wysokość (mm) Dostępność co 10 mm	1700-2000	2 870	2 940	3 010	3 100	3 180	3 280	3 340	3 440	3 570	3 640	3 720
	2010-2125	2 940	3 010	3 080	3 190	3 290	3 360	3 440	3 540	3 650	3 760	3 850
	2130-2250	3 010	3 110	3 180	3 270	3 360	3 450	3 530	3 630	3 760	3 890	3 960
	2260-2375	3 220	3 330	3 410	3 520	3 610	3 700	3 790	3 910	3 980	4 090	4 200
	2380-2500	3 420	3 530	3 630	3 740	3 840	3 940	4 030	4 160	4 260	4 360	4 440
	2510-2625	3 540	3 630	3 740	3 840	3 960	4 040	4 160	4 300	4 380	4 500	4 670
	2630-2750	3 590	3 720	3 810	3 930	4 030	4 140	4 260	4 370	4 490	4 670	4 770
	2760-2875	3 810	3 910	3 980	4 130	4 210	4 350	4 440	4 670	4 760	4 900	5 000
	2880-3000	3 940	4 030	4 110	4 220	4 360	4 490	4 670	4 820	4 900	5 020	5 190

Tabela z wymiarami bram ręcznych - kolory standardowe - ceny netto

		Szerokość (mm) - Dostępność co 10 mm										
		2000-2200	2210-2300	2310-2400	2410-2500	2510-2600	2610-2700	2710-2800	2810-2900	2910-3000	3010-3100	3110-3200
Wysokość (mm) Dostępność co 10 mm	1700-2000	3 260	3 350	3 440	3 540	3 640	3 760	3 830	3 950	4 100	4 190	4 280
	2010-2125	3 350	3 440	3 530	3 660	3 780	3 870	3 960	4 090	4 220	4 340	4 450
	2130-2250	3 450	3 570	3 660	3 760	3 880	3 990	4 090	4 210	4 360	4 500	4 590
	2260-2375	3 680	3 810	3 910	4 050	4 150	4 270	4 380	4 520	4 610	4 740	4 870
	2380-2500	3 910	4 040	4 160	4 290	4 410	4 540	4 650	4 800	4 920	5 040	5 150
	2510-2625	4 050	4 160	4 300	4 410	4 560	4 670	4 810	4 970	5 080	5 220	5 410
	2630-2750	4 130	4 270	4 400	4 540	4 660	4 800	4 940	5 070	5 220	5 430	5 550
	2760-2875	4 370	4 490	4 590	4 760	4 870	5 030	5 150	5 410	5 520	5 690	5 810
	2880-3000	4 520	4 640	4 750	4 890	5 050	5 210	5 410	5 590	5 700	5 850	6 040

Tabela z wymiarami bram ręcznych - dowolny kolor RAL* - ceny netto

		Szerokość (mm) - Dostępność co 10 mm										
		2000-2200	2210-2300	2310-2400	2410-2500	2510-2600	2610-2700	2710-2800	2810-2900	2910-3000	3010-3100	3110-3200
Wysokość (mm) Dostępność co 10 mm	1700-2000	3 340	3 430	3 530	3 640	3 740	3 860	3 940	4 060	4 220	4 310	4 400
	2010-2125	3 440	3 540	3 630	3 760	3 890	3 980	4 080	4 210	4 340	4 470	4 580
	2130-2250	3 540	3 670	3 760	3 870	3 990	4 100	4 210	4 330	4 490	4 640	4 730
	2260-2375	3 780	3 910	4 020	4 160	4 270	4 390	4 500	4 650	4 750	4 880	5 020
	2380-2500	4 020	4 150	4 280	4 410	4 530	4 670	4 780	4 940	5 070	5 190	5 300
	2510-2625	4 170	4 280	4 420	4 540	4 690	4 800	4 960	5 110	5 230	5 380	5 580
	2630-2750	4 250	4 400	4 520	4 670	4 800	4 940	5 090	5 230	5 380	5 590	5 720
	2760-2875	4 490	4 620	4 730	4 900	5 020	5 180	5 310	5 570	5 680	5 860	5 990
	2880-3000	4 650	4 780	4 890	5 030	5 200	5 360	5 580	5 750	5 870	6 020	6 230

* Z wyłączeniem kolorów perłowych, fluorescencyjnych i metalizowanych.

Nice Simple Classic ręczne - wymiary specjalne

Szerokość (mm) - Dostępność co 10 mm

3210-3300	3310-3400	3410-3500	3510-3600	3610-3700	3710-3800	3810-3900	3910-4000	4010-4100	4110-4200	4210-4300	4310-4400	4410-4500	4510-4600	4610-4700	4710-4800	4810-4900	4910-5000	5010-5250	5260-5500	5510-5750	5760-6000
3810	3900	3970	4040	4140	4210	4310	4380	4470	4560	4790	4870	4950	5020	5110	5450	5530	5610	6000	6220	6800	6980
3920	3990	4100	4180	4260	4350	4430	4650	4730	4810	4930	5000	5070	5210	5280	5570	5670	5730	6130	6350	7000	7220
4060	4130	4220	4310	4440	4610	4680	4780	4880	5010	5110	5180	5250	5340	5410	5710	5870	5950	6360	6600	7200	7420
4280	4360	4500	4700	4770	4880	4960	5100	5210	5270	5380	5450	5540	5690	5760	6070	6170	6250	6730	6940		
4570	4770	4870	4960	5060	5220	5300	5380	5570	5580	5690	5840	5930	6000	6090	6500	6610	6690	7040	7260		
4770	4880	4950	5110	5220	5320	5480	5570	5670	5760	5860	6020	6130	6220	6300	6740	6760					
4890	4990	5110	5270	5440	5540	5630	5770	5830	6010	6100	6200	6310	6390	6590							
5170	5270	5420	5610	5710	5810	5910	6050	6220	6310	6400	6510	6660									
5290	5400	5520	5740	5850	5960	6090	6200	6370	6460	6570											

Szerokość (mm) - Dostępność co 10 mm

3210-3300	3310-3400	3410-3500	3510-3600	3610-3700	3710-3800	3810-3900	3910-4000	4010-4100	4110-4200	4210-4300	4310-4400	4410-4500	4510-4600	4610-4700	4710-4800	4810-4900	4910-5000	5010-5250	5260-5500	5510-5750	5760-6000
4400	4500	4590	4680	4790	4880	5000	5090	5190	5310	5550	5640	5750	5840	5940	6300	6400	6490	6920	7190	7810	8040
4540	4630	4760	4850	4950	5060	5160	5400	5500	5590	5730	5830	5920	6070	6160	6470	6590	6670	7110	7390	8080	8340
4710	4800	4920	5020	5180	5370	5460	5580	5690	5850	5960	6060	6150	6250	6350	6670	6850	6940	7400	7690	8340	8620
4980	5070	5240	5450	5550	5680	5780	5940	6070	6150	6280	6370	6490	6660	6750	7070	7200	7300	7830	8090		
5300	5520	5640	5760	5880	6060	6160	6260	6470	6510	6640	6810	6930	7020	7130	7560	7690	7790	8200	8480		
5540	5670	5760	5940	6070	6200	6380	6500	6620	6740	6860	7050	7180	7280	7390	7850	7900					
5690	5810	5960	6140	6340	6460	6570	6740	6820	7030	7150	7260	7410	7510	7730							
6010	6130	6310	6520	6650	6770	6900	7070	7260	7370	7500	7630	7810									
6160	6300	6450	6690	6830	6970	7120	7260	7450	7580	7710											

Szerokość (mm) - Dostępność co 10 mm

3210-3300	3310-3400	3410-3500	3510-3600	3610-3700	3710-3800	3810-3900	3910-4000	4010-4100	4110-4200	4210-4300	4310-4400	4410-4500	4510-4600	4610-4700	4710-4800	4810-4900	4910-5000	5010-5250	5260-5500	5510-5750	5760-6000
4520	4630	4720	4820	4940	5030	5150	5240	5350	5470	5720	5810	5920	6010	6120	6480	6590	6680	7130	7400	8040	8280
4680	4770	4900	5000	5110	5210	5320	5560	5670	5770	5910	6010	6100	6260	6350	6670	6790	6870	7330	7610	8320	8590
4850	4950	5070	5180	5340	5530	5630	5750	5870	6030	6150	6250	6340	6450	6550	6880	7060	7160	7630	7930	8590	8880
5130	5230	5400	5620	5720	5850	5960	6120	6250	6340	6470	6570	6690	6870	6960	7290	7430	7520	8070	8340		
5460	5680	5810	5930	6060	6240	6350	6450	6670	6710	6850	7020	7140	7240	7350	7790	7930	8030	8450	8740		
5700	5840	5940	6120	6260	6390	6580	6700	6820	6950	7070	7270	7400	7520	7630	8100	8150					
5870	5990	6140	6330	6530	6660	6780	6950	7040	7260	7370	7500	7640	7760	7980							
6190	6320	6510	6720	6860	6980	7120	7290	7480	7610	7730	7870	8060									
6350	6500	6650	6900	7040	7190	7350	7490	7690	7820	7960											

Nice Simple Classic automatyczne - sprężyny skrętne

Charakterystyka bram SIMPLE CLASSIC:

- Powierzchnia sekcji w strukturze **Woodgrain** od strony zewn., od wewnątrz przetłoczenia wąskie Stucco,
- Segmenty wykonane z blachy stalowej o grubości 0,45 mm, ocynkowanej ogniowo, powleczonej poliuretanem,
- Wypełnienie sekcji stanowi bezfreonowa pianka poliuretanowa o grubości ok. 40 mm,
- Konstrukcja nośna stalowa, ocynkowana ogniowo,
- System wyważania na sprężynach skrętnych testowanych na min. 15 000 cykli,
- Brama standardowo wyposażona w zabezpieczenie w przypadku pęknięcia sprężyn,
- Bezpieczna konstrukcja sekcji uniemożliwiająca przycięcie palców od strony zewn. i wewn., zarówno podczas otwierania, jak i zamykania bramy,
- W bramach o szerokości od 4750 mm stosowane są profile usztywniające,
- Bez klamki zewnętrznej i zamka,
- Wewnętrzny rygiel blokujący,
- **Przy wyborze opcji „Klamka zewnętrzna z zamkiem” brama w konfiguracji bez wewnętrznego rygla blokującego.**

Gwarancja: Bramy - 24 miesiące od daty sprzedaży.

Wymiary specjalne - uwagi:

- Cena wymiarów pośrednich wg najbliższego, **wyższego** przedziału wymiarowego,
- Minimalna dostępna szerokość na zamówienie 2000, wysokość 1700 mm,
- Wysokość bramy uzyskiwana jest poprzez regulację wysokości dolnej i górnej sekcji.

Opcje dodatkowe str. 66-67

Kolory podstawowe (Woodgrain)

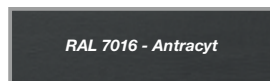

Kolory standardowe (Woodgrain)



Dowolny kolor RAL (Woodgrain) - z wyłączeniem kolorów perłowych, fluorescencyjnych i metalizowanych



Tabela z wymiarami bram automatycznych - kolory podstawowe - ceny netto

		Szerokość (mm) - Dostępność co 10 mm										
		2000-2200	2210-2300	2310-2400	2410-2500	2510-2600	2610-2700	2710-2800	2810-2900	2910-3000	3010-3100	3110-3200
Wysokość (mm) Dostępność co 10 mm	1700-2000	3 650	3 720	3 800	3 880	3 970	4 060	4 120	4 220	4 350	4 430	4 500
	2010-2125	3 720	3 800	3 870	3 980	4 080	4 150	4 220	4 330	4 440	4 550	4 630
	2130-2250	3 800	3 890	3 970	4 050	4 150	4 230	4 320	4 420	4 550	4 670	4 740
	2260-2375*	4 000	4 110	4 200	4 310	4 390	4 490	4 570	4 690	4 770	4 880	4 990
	2380-2500	4 320	4 430	4 520	4 630	4 730	4 840	4 920	5 060	5 150	5 250	5 330
	2510-2625	4 440	4 520	4 630	4 730	4 850	4 930	5 060	5 190	5 270	5 400	5 570
	2630-2750	4 490	4 610	4 710	4 830	4 920	5 030	5 150	5 260	5 380	5 570	5 660
	2760-2875	4 700	4 800	4 880	5 020	5 100	5 240	5 330	5 570	5 650	5 790	5 890
	2880-3000	4 830	4 930	5 010	5 120	5 250	5 380	5 570	5 710	5 790	5 920	6 090

* Dopłata do bramy automatycznej - szczegóły strona 66

Tabela z wymiarami bram automatycznych - kolory standardowe - ceny netto

		Szerokość (mm) - Dostępność co 10 mm										
		2000-2200	2210-2300	2310-2400	2410-2500	2510-2600	2610-2700	2710-2800	2810-2900	2910-3000	3010-3100	3110-3200
Wysokość (mm) Dostępność co 10 mm	1700-2000	4 040	4 130	4 220	4 320	4 430	4 540	4 620	4 730	4 880	4 970	5 070
	2010-2125	4 140	4 230	4 320	4 450	4 560	4 650	4 750	4 870	5 000	5 130	5 230
	2130-2250	4 230	4 350	4 440	4 550	4 660	4 770	4 870	4 990	5 140	5 290	5 380
	2260-2375*	4 460	4 590	4 700	4 830	4 940	5 050	5 160	5 300	5 400	5 530	5 660
	2380-2500	4 800	4 930	5 050	5 180	5 300	5 430	5 540	5 700	5 810	5 930	6 040
	2510-2625	4 950	5 060	5 190	5 310	5 450	5 560	5 710	5 860	5 970	6 110	6 310
	2630-2750	5 020	5 170	5 290	5 430	5 550	5 690	5 830	5 970	6 110	6 320	6 440
	2760-2875	5 260	5 390	5 480	5 660	5 760	5 920	6 040	6 300	6 410	6 580	6 700
	2880-3000	5 410	5 530	5 640	5 780	5 940	6 100	6 310	6 480	6 590	6 740	6 940

* Dopłata do bramy automatycznej - szczegóły strona 66

Tabela z wymiarami bram automatycznych - dowolny kolor RAL** - ceny netto

		Szerokość (mm) - Dostępność co 10 mm										
		2000-2200	2210-2300	2310-2400	2410-2500	2510-2600	2610-2700	2710-2800	2810-2900	2910-3000	3010-3100	3110-3200
Wysokość (mm) Dostępność co 10 mm	1700-2000	4 120	4 220	4 310	4 420	4 530	4 650	4 730	4 840	5 000	5 090	5 190
	2010-2125	4 230	4 320	4 420	4 550	4 670	4 770	4 860	4 990	5 120	5 260	5 370
	2130-2250	4 330	4 450	4 550	4 660	4 780	4 890	5 000	5 120	5 270	5 420	5 520
	2260-2375*	4 560	4 700	4 810	4 950	5 060	5 180	5 290	5 430	5 530	5 670	5 800
	2380-2500	4 910	5 040	5 170	5 310	5 430	5 560	5 680	5 840	5 960	6 080	6 190
	2510-2625	5 060	5 170	5 310	5 430	5 580	5 700	5 850	6 010	6 120	6 270	6 470
	2630-2750	5 140	5 290	5 420	5 570	5 690	5 830	5 980	6 120	6 270	6 480	6 610
	2760-2875	5 380	5 520	5 620	5 790	5 910	6 070	6 200	6 460	6 580	6 750	6 880
	2880-3000	5 540	5 670	5 780	5 920	6 090	6 260	6 470	6 650	6 760	6 920	7 120

* Dopłata do bramy automatycznej - szczegóły strona 66

** Z wyłączeniem kolorów perłowych, fluorescencyjnych i metalizowanych.

Nice Simple Classic automatyczne - wymiary specjalne

Szerokość (mm) - Dostępność co 10 mm

3210-3300	3310-3400	3410-3500	3510-3600	3610-3700	3710-3800	3810-3900	3910-4000	4010-4100	4110-4200	4210-4300	4310-4400	4410-4500	4510-4600	4610-4700	4710-4800	4810-4900	4910-5000	5010-5250	5260-5500	5510-5750	5760-6000
4600	4680	4750	4830	4920	5000	5090	5170	5250	5350	5580	5650	5740	6170	6250	6590	6670	6750	7140	7360	7940	8130
4710	4780	4890	4960	5040	5130	5210	5430	5520	5590	5710	5780	5860	6350	6420	6710	6810	6870	7270	7500	8140	8360
4840	4910	5010	5090	5230	5400	5470	5570	5660	5800	5890	5970	6040	6480	6550	6860	7010	7090	7500	7740	8340	8570
5070	5140	5290	5480	5550	5660	5750	5880	5990	6050	6160	6230	6330	6830	6910	7210	7320	7390	7870	8080		
5470	5660	5760	5860	5950	6110	6200	6270	6460	6910	7020	7160	7260	7330	7420	7830	7940	8010	8360	8590		
5660	5770	5840	6000	6110	6210	6800	6900	6990	7090	7190	7350	7460	7540	7630	8070	8090					
5780	5880	6000	6160	6330	6870	6950	7100	7150	7340	7430	7520	7640	7720	7920							
6060	6160	6320	6930	7040	7130	7240	7380	7540	7630	7730	7830	7990									
6180	6290	6410	7070	7180	7290	7420	7530	7690	7790	7900											

 Napęd Spin 23

 Napęd Spin 41 (SN6041 + SNA30)

 Napęd Spin 22

 Napęd Spin 41L (SN6041 + SNA6)

Szerokość (mm) - Dostępność co 10 mm

3210-3300	3310-3400	3410-3500	3510-3600	3610-3700	3710-3800	3810-3900	3910-4000	4010-4100	4110-4200	4210-4300	4310-4400	4410-4500	4510-4600	4610-4700	4710-4800	4810-4900	4910-5000	5010-5250	5260-5500	5510-5750	5760-6000
5180	5280	5370	5460	5580	5670	5780	5870	5980	6090	6340	6430	6530	6980	7080	7440	7540	7630	8060	8330	8960	9190
5330	5420	5540	5640	5740	5840	5950	6180	6290	6380	6520	6610	6700	7210	7300	7610	7730	7810	8250	8530	9220	9480
5500	5590	5700	5810	5960	6150	6240	6360	6480	6630	6750	6840	6930	7400	7490	7810	7990	8080	8550	8830	9490	9760
5760	5860	6020	6240	6330	6460	6570	6720	6850	6930	7060	7160	7270	7800	7890	8210	8340	8440	8970	9230		
6200	6410	6530	6650	6770	6950	7060	7150	7370	7840	7970	8130	8250	8350	8450	8890	9020	9120	9520	9800		
6430	6560	6660	6840	6970	7090	7710	7820	7940	8060	8180	8370	8500	8610	8720	9180	9220					
6580	6710	6850	7040	7230	7790	7900	8070	8150	8360	8470	8590	8730	8840	9060							
6900	7020	7210	7850	7980	8100	8230	8390	8580	8700	8820	8950	9130									
7060	7190	7340	8020	8160	8290	8450	8590	8780	8900	9040											

 Napęd Spin 23

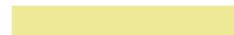
 Napęd Spin 41 (SN6041 + SNA30)

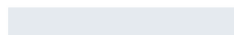
 Napęd Spin 22

 Napęd Spin 41L (SN6041 + SNA6)

Szerokość (mm) - Dostępność co 10 mm

3210-3300	3310-3400	3410-3500	3510-3600	3610-3700	3710-3800	3810-3900	3910-4000	4010-4100	4110-4200	4210-4300	4310-4400	4410-4500	4510-4600	4610-4700	4710-4800	4810-4900	4910-5000	5010-5250	5260-5500	5510-5750	5760-6000
5310	5410	5510	5600	5720	5810	5930	6030	6130	6250	6500	6600	6700	7160	7260	7620	7730	7820	8270	8540	9180	9420
5460	5560	5690	5780	5890	6000	6110	6350	6460	6550	6690	6790	6890	7400	7490	7810	7930	8010	8470	8750	9460	9730
5640	5740	5860	5970	6120	6320	6410	6530	6660	6810	6930	7030	7130	7590	7690	8020	8200	8300	8770	9070	9740	10020
5910	6010	6180	6400	6500	6630	6740	6900	7040	7120	7260	7360	7480	8010	8110	8430	8570	8670	9210	9490		
6360	6580	6700	6820	6950	7130	7250	7340	7560	8040	8170	8350	8470	8570	8680	9120	9260	9360	9770	10070		
6590	6730	6830	7020	7150	7280	7900	8030	8150	8270	8400	8590	8730	8840	8960	9420	9470					
6760	6890	7040	7230	7430	7990	8110	8280	8360	8580	8700	8820	8970	9080	9310							
7080	7210	7400	8050	8190	8310	8450	8620	8810	8930	9060	9200	9380									
7250	7390	7540	8230	8370	8510	8680	8820	9010	9140	9290											

 Napęd Spin 23

 Napęd Spin 41 (SN6041 + SNA30)

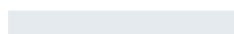
 Napęd Spin 22

 Napęd Spin 41L (SN6041 + SNA6)

Nice Simple Premium i Design E120 - sprężyny naciągowe

Wymiary standardowe, kolory podstawowe

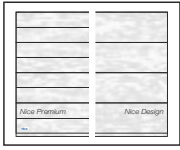

Charakterystyka bram SIMPLE PREMIUM I DESIGN E120:

- Powierzchnia sekcji w strukturze **Woodgrain** od strony zewnętrznej, od wewnątrz przetłoczenia wąskie Stucco,
- Segmenty wykonane z blachy stalowej o grubości 0,45 mm, ocynkowane ogniuowo, powleczonej poliuretem,
- Wypełnienie sekcji stanowi bezfreonowa pianka poliuretanowa o grubości ok. 40 mm,
- Konstrukcja nośna stalowa, ocynkowana ogniuowo,

- System wyważania na sprężynach naciągowych testowanych na min. 15 000 cykli,
- Bezpieczna konstrukcja sekcji uniemożliwiająca przycięcie palców od strony zewnętrznej i wewnętrznej zarówno podczas otwierania, jak i zamykania bramy.
- **Górna sekcja standardowo bez ścięcia** (patrz Schematy/Przekroje). Możliwość symetrycznego cięcia sekcji górnej i dolnej w wym. specjalnych. Sekcja dolna ścinana i okuta profilem aluminiowym.

Gwarancja:** Bramy i automatyka - 24 miesiące od daty sprzedaży.

Lista dostępnych opcji dodatkowych strona 66-67

Kolory podstawowe (Woodgrain)

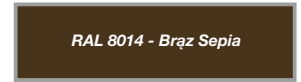

Kolory podstawowe Woodgrain:

- RAL 9016 (Biel),
- RAL 8014 (Brąz Sepia)
- RAL 7016 (Antracyt).

Standardowe wyposażenie bram ręcznych:

- bez klamki zewnętrznej i zamka,
- wewnętrzny rygiel blokujący,
- zestaw montażowy (kołki i śruby montażowe do podłoża).

Przy wyborze opcji „Klamka zewnętrzna z zamkiem” brama bez wewnętrznego rygla blokującego.

Standardowe wyposażenie bram automatycznych:

- bez klamki zewnętrznej i zamka,
- wewnętrzny rygiel blokujący,
- zestaw montażowy (kołki i śruby montażowe do podłoża).

Przy wyborze opcji „Klamka zewnętrzna z zamkiem” brama bez wewnętrznego rygla blokującego.

Napęd Shel 75

Napęd Shel 75L (Shel 75 + SH1)

Napęd Spin 23

Napęd Spin 22

WYMIARY STANDARDOWE - RĘCZNE

		Szerokość (mm)										
		2250	2375	2400	2500	2600	2750	3000	3250	3500	3750	4000
Wysokość (mm)	1900	2610	2670	2670	2750	2820	2960	3170	3390	3530	3740	3890
	1950	2610	2670	2670	2750	2820	2960	3170	3390	3530	3740	3890
	2000	2610	2670	2670	2750	2820	2960	3170	3390	3530	3740	3890
	2050	2670	2740	2740	2830	2920	3050	3240	3490	3650	3860	4130
	2100	2670	2740	2740	2830	2920	3050	3240	3490	3650	3860	4130
	2125	2670	2740	2740	2830	2920	3050	3240	3490	3650	3860	4130
	2200	2760	2820	2820	2900	2980	3140	3350	3600	3750	4100	4250
	2250	2760	2820	2820	2900	2980	3140	3350	3600	3750	4100	4250
	2300	2950	3030	3030	3120	3200	3370	3540	3810	4000	4330	4520
	2350	2950	3030	3030	3120	3200	3370	3540	3810	4000	4330	4520
	2375	2950	3030	3030	3120	3200	3370	3540	3810	4000	4330	4520
	2475	3140	3230	3230	3320	3410	3580	3790	4060	4320	4630	4770
2500	3140	3230	3230	3320	3410	3580	3790	4060	4320	4630	4770	

WYMIARY STANDARDOWE - AUTOMATYCZNE SHEL

		Szerokość (mm)										
		2250	2375	2400	2500	2600	2750	3000	3250	3500	3750	4000
Wysokość (mm)	1900	3230	3290	3290	3370	3440	3580	3790	4000	4140	4350	4500
	1950	3230	3290	3290	3370	3440	3580	3790	4000	4140	4350	4500
	2000	3230	3290	3290	3370	3440	3580	3790	4000	4140	4350	4500
	2050	3290	3360	3360	3450	3540	3670	3860	4100	4260	4470	4740
	2100	3290	3360	3360	3450	3540	3670	3860	4100	4260	4470	4740
	2125	3290	3360	3360	3450	3540	3670	3860	4100	4260	4470	4740
	2200	3380	3440	3440	3520	3600	3750	3960	4210	4360	4710	4860
	2250	3380	3440	3440	3520	3600	3750	3960	4210	4360	4710	4860
	2300	3640	3720	3720	3810	3890	4050	4220	4490	4680	5010	5200
	2350	3640	3720	3720	3810	3890	4050	4220	4490	4680	5010	5200
	2375	3640	3720	3720	3810	3890	4050	4220	4490	4680	5010	5200
	2475	3820	3910	3910	4000	4090	4260	4470	4740	5000	5310	5450
2500	3820	3910	3910	4000	4090	4260	4470	4740	5000	5310	5450	

WYMIARY STANDARDOWE - AUTOMATYCZNE SPIN

		Szerokość (mm)										
		2250	2375	2400	2500	2600	2750	3000	3250	3500	3750	4000
Wysokość (mm)	1900	3390	3450	3450	3530	3600	3740	3950	4160	4300	4510	4660
	1950	3390	3450	3450	3530	3600	3740	3950	4160	4300	4510	4660
	2000	3390	3450	3450	3530	3600	3740	3950	4160	4300	4510	4660
	2050	3450	3520	3520	3610	3700	3830	4020	4260	4420	4630	4900
	2100	3450	3520	3520	3610	3700	3830	4020	4260	4420	4630	4900
	2125	3450	3520	3520	3610	3700	3830	4020	4260	4420	4630	4900
	2200	3540	3600	3600	3680	3760	3910	4120	4370	4520	4870	5020
	2250	3540	3600	3600	3680	3760	3910	4120	4370	4520	4870	5020
	2300	3730	3810	3810	3900	3980	4140	4310	4580	4770	5100	5290
	2350	3730	3810	3810	3900	3980	4140	4310	4580	4770	5100	5290
	2375	3730	3810	3810	3900	3980	4140	4310	4580	4770	5100	5290
	2475	4020	4110	4110	4200	4290	4460	4670	4940	5200	5510	5650
2500	4020	4110	4110	4200	4290	4460	4670	4940	5200	5510	5650	

Nice Simple Premium i Design - sprężyny skrętne

Wymiary standardowe, kolory podstawowe

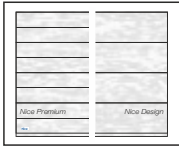

Charakterystyka bram SIMPLE PREMIUM I DESIGN:

- Powierzchnia sekcji w strukturze **Woodgrain** od strony zewnętrznej, od wewnątrz przetłoczenia wąskie Stucco,
- Segmenty wykonane z blachy stalowej o grubości 0,45 mm, ocynkowane ogniuowo, powleczonej poliestrem,
- Wypełnienie sekcji stanowi bezfreonowa pianka poliuretanowa o grubości ok. 40 mm,
- Konstrukcja nośna stalowa, ocynkowana ogniuowo,

- System wyważania na sprężynach skrętnych testowanych na min. 15 000 cykli,
- Brama standardowo wyposażona w zabezpieczenie w przypadku pęknięcia sprężyn,
- Bezpieczna konstrukcja sekcji uniemożliwiająca przycięcie palców od strony zewn. i wewn., zarówno podczas otwierania, jak i zamykania bramy,
- W bramach o szerokości od 4750 mm stosowane są profile usztywniające.

Gwarancja:** Bramy i automatyka - 24 miesiące od daty sprzedaży.

Kolory podstawowe Woodgrain:	Standardowe wyposażenie bram ręcznych:	Standardowe wyposażenie bram automatycznych:
<ul style="list-style-type: none"> • RAL 9016 (Biel), • RAL 8014 (Brąz Sepia), • RAL 7016 (Antracyt). 	<ul style="list-style-type: none"> • bez klamki zewnętrznej i zamka, • wewnętrzny rygiel blokujący, • zestaw montażowy (kołki i śruby montażowe do podłoża). <p>Przy wyborze opcji „Klamka zewnętrzna z zamkiem” brama bez wewnętrznego rygla blokującego.</p>	<ul style="list-style-type: none"> • bez klamki zewnętrznej i zamka, • wewnętrzny rygiel blokujący, • zestaw montażowy (kołki i śruby montażowe do podłoża). <p>Przy wyborze opcji „Klamka zewnętrzna z zamkiem” brama bez wewnętrznego rygla blokującego.</p>

Lista dostępnych opcji dodatkowych strona 66-67

Kolory podstawowe (Woodgrain)

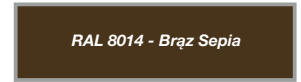

WYMIARY STANDARDOWE - RĘCZNE

		Szerokość (mm)														
		2400	2500	2600	2750	3000	3250	3500	3750	4000	4250	4500	4750	5000	5250	5500
Wysokość (mm)	2000	2910	3000	3080	3230	3460	3690	3840	4070	4240	4640	4780	5270	5420	5800	6020
	2100	2990	3090	3190	3330	3540	3800	3970	4200	4500	4760	4910	5390	5540	5930	6150
	2125	2990	3090	3190	3330	3540	3800	3970	4200	4500	4760	4910	5390	5540	5930	6150
	2200	3080	3160	3250	3420	3650	3920	4080	4470	4630	4940	5080	5530	5750	6150	6380
	2250	3080	3160	3250	3420	3650	3920	4080	4470	4630	4940	5080	5530	5750	6150	6380
	2375	3310	3400	3490	3670	3850	4150	4360	4720	4930	5200	5370	5870	6050	6450	6650
	2500	3510	3610	3710	3900	4130	4420	4710	5050	5200	5510	5740	6290	6470	6920	7140

WYMIARY STANDARDOWE - AUTOMATYCZNE SHEL

		Szerokość (mm)								
		2400	2500	2600	2750	3000	3250	3500	3750	4000
Wysokość (mm)	2000	3530	3620	3690	3850	4070	4300	4460	4680	4850
	2100	3610	3700	3800	3940	4150	4410	4590	4810	5110
	2125	3610	3700	3800	3940	4150	4410	4590	4810	5110
	2200	3690	3780	3870	4030	4260	4530	4700	5080	5240
	2250	3690	3780	3870	4030	4260	4530	4700	5080	5240
	2375	3990	4090	4180	4350	4540	4830	5040	5400	5610
	2500	4200	4300	4400	4580	4810	5100	5390	5730	5880

Napęd Shel 75

Napęd Shel 75L (Shel 75 + SH1)

WYMIARY STANDARDOWE - AUTOMATYCZNE SPIN

		Szerokość (mm)														
		2400	2500	2600	2750	3000	3250	3500	3750	4000	4250	4500	4750	5000	5250	5500
Wysokość (mm)	2000	3690	3780	3850	4000	4230	4460	4610	4840	5010	5410	5550	6370	6530	6900	7120
	2100	3760	3860	3960	4100	4310	4570	4740	4970	5270	5530	5670	6490	6650	7030	7250
	2125	3760	3860	3960	4100	4310	4570	4740	4970	5270	5530	5670	6490	6650	7030	7250
	2200	3850	3940	4030	4190	4420	4690	4850	5230	5400	5700	5840	6640	6850	7250	7480
	2250	3850	3940	4030	4190	4420	4690	4850	5230	5400	5700	5840	6640	6850	7250	7480
	2375*	4080	4180	4270	4440	4620	4920	5130	5480	5690	5960	6130	6970	7150	7550	7750
	2500	4400	4490	4590	4780	5010	5300	5580	5920	6070	6380	7030	7570	7760	8200	8420

Napęd Spin 23

Napęd Spin 22

Napęd Spin 41 (SN6041 + SNA30)

Napęd Spin 41L (SN6041 + SNA6)

* Do bramy automatycznej o wysokości 2375 mm z prowadzeniem obniżonym L konieczna zamiana napędu na SPIN 22 lub SPIN 41L. Szczegóły strona 66

** Szczegóły dotyczące gwarancji na bramy i automatykę w karcie gwarancyjnej Nice.

Nice Simple Premium i Design E120 - sprężyny naciągowe

Wymiary standardowe, kolory standardowe

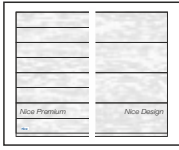

Charakterystyka bram SIMPLE PREMIUM I DESIGN E120:

- Powierzchnia sekcji w strukturze **Woodgrain** od strony zewnętrznej, od wewnątrz przetłoczenia wąskie Stucco,
- Segmenty wykonane z blachy stalowej o grubości 0,45 mm, ocynkowane ognioowo, powleczonej poliuretem,
- Wypełnienie sekcji stanowi bezfreonowa pianka poliuretanowa o grubości ok. 40 mm,
- Konstrukcja nośna stalowa, ocynkowana ognioowo,

- System wyważania na sprężynach naciągowych testowanych na min. 15 000 cykli,
- Bezpieczna konstrukcja sekcji uniemożliwiająca przycięcie palców od strony zewnętrznej i wewnętrznej zarówno podczas otwierania, jak i zamykania bramy.
- **Górna sekcja standardowo bez ścięcia** (patrz Schematy/Przekroje). Możliwość symetrycznego cięcia sekcji górnej i dolnej w wym. specjalnych. Sekcja dolna ścinana i okuta profilem aluminiowym.

Gwarancja:** Bramy i automatyka - 24 miesiące od daty sprzedaży.

Lista dostępnych opcji dodatkowych strona 66-67

Kolory standardowe (Woodgrain)

RAL 8017 - Brąz Czekoladowy

RAL 9006 - Srebrny

RAL 7035 - Jasnoszary

Kolory standardowe Woodgrain:

- RAL 8017 Brąz Czekoladowy,
- RAL 9006 Srebrny,
- RAL 7035 Jasnoszary.

Standardowe wyposażenie bram ręcznych:

- bez klamki zewnętrznej i zamka,
- wewnętrzny rygiel blokujący,
- zestaw montażowy (kołki i śruby montażowe do podłoża).

Przy wyborze opcji „Klamka zewnętrzna z zamkiem” brama bez wewnętrznego rygla blokującego.

Standardowe wyposażenie bram automatycznych:

- bez klamki zewnętrznej i zamka,
- wewnętrzny rygiel blokujący,
- zestaw montażowy (kołki i śruby montażowe do podłoża).

Przy wyborze opcji „Klamka zewnętrzna z zamkiem” brama bez wewnętrznego rygla blokującego.

Napęd Shel 75

Napęd Shel 75L (Shel 75 + SH1)

Napęd Spin 23

Napęd Spin 22

WYMIARY STANDARDOWE - RĘCZNE

Szerokość (mm)

	2250	2375	2400	2500	2600	2750	3000	3250	3500	3750	4000
1900	3010	3100	3100	3200	3290	3460	3710	3970	4150	4410	4600
1950	3010	3100	3100	3200	3290	3460	3710	3970	4150	4410	4600
2000	3010	3100	3100	3200	3290	3460	3710	3970	4150	4410	4600
2050	3100	3200	3200	3310	3420	3580	3820	4110	4310	4570	4890
2100	3100	3200	3200	3310	3420	3580	3820	4110	4310	4570	4890
2125	3100	3200	3200	3310	3420	3580	3820	4110	4310	4570	4890
2200	3220	3310	3310	3410	3510	3690	3950	4250	4450	4850	5060
2250	3220	3310	3310	3410	3510	3690	3950	4250	4450	4850	5060
2300	3430	3540	3540	3660	3760	3950	4170	4500	4740	5130	5370
2350	3430	3540	3540	3660	3760	3950	4170	4500	4740	5130	5370
2375	3430	3540	3540	3660	3760	3950	4170	4500	4740	5130	5370
2475	3640	3760	3760	3870	3990	4190	4460	4790	5100	5470	5670
2500	3640	3760	3760	3870	3990	4190	4460	4790	5100	5470	5670

WYMIARY STANDARDOWE - AUTOMATYCZNE SHEL

Szerokość (mm)

	2250	2375	2400	2500	2600	2750	3000	3250	3500	3750	4000
1900	3630	3720	3720	3820	3900	4070	4320	4580	4760	5020	5210
1950	3630	3720	3720	3820	3900	4070	4320	4580	4760	5020	5210
2000	3630	3720	3720	3820	3900	4070	4320	4580	4760	5020	5210
2050	3720	3810	3810	3920	4030	4190	4430	4720	4920	5180	5500
2100	3720	3810	3810	3920	4030	4190	4430	4720	4920	5180	5500
2125	3720	3810	3810	3920	4030	4190	4430	4720	4920	5180	5500
2200	3830	3920	3920	4020	4120	4300	4560	4860	5060	5460	5660
2250	3830	3920	3920	4020	4120	4300	4560	4860	5060	5460	5660
2300	4120	4230	4230	4340	4440	4630	4860	5180	5420	5800	6050
2350	4120	4230	4230	4340	4440	4630	4860	5180	5420	5800	6050
2375	4120	4230	4230	4340	4440	4630	4860	5180	5420	5800	6050
2475	4320	4450	4450	4560	4670	4870	5140	5460	5780	6150	6340
2500	4320	4450	4450	4560	4670	4870	5140	5460	5780	6150	6340

WYMIARY STANDARDOWE - AUTOMATYCZNE SPIN

Szerokość (mm)

	2250	2375	2400	2500	2600	2750	3000	3250	3500	3750	4000
1900	3790	3880	3880	3980	4060	4230	4480	4740	4920	5180	5370
1950	3790	3880	3880	3980	4060	4230	4480	4740	4920	5180	5370
2000	3790	3880	3880	3980	4060	4230	4480	4740	4920	5180	5370
2050	3880	3970	3970	4080	4190	4350	4590	4870	5080	5340	5650
2100	3880	3970	3970	4080	4190	4350	4590	4870	5080	5340	5650
2125	3880	3970	3970	4080	4190	4350	4590	4870	5080	5340	5650
2200	3990	4080	4080	4180	4280	4460	4720	5020	5220	5620	5820
2250	3990	4080	4080	4180	4280	4460	4720	5020	5220	5620	5820
2300	4210	4320	4320	4430	4530	4720	4940	5270	5510	5890	6130
2350	4210	4320	4320	4430	4530	4720	4940	5270	5510	5890	6130
2375	4210	4320	4320	4430	4530	4720	4940	5270	5510	5890	6130
2475	4520	4640	4640	4750	4870	5070	5340	5660	5980	6340	6540
2500	4520	4640	4640	4750	4870	5070	5340	5660	5980	6340	6540

Nice Simple Premium i Design - sprężyny skrętne

Wymiary standardowe, kolory standardowe

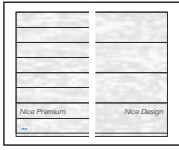

Charakterystyka bram SIMPLE PREMIUM I DESIGN:

- Powierzchnia sekcji w strukturze **Woodgrain** od strony zewnętrznej, od wewnątrz przetłoczenia wąskie Stucco,
- Segmenty wykonane z blachy stalowej o grubości 0,45 mm, ocynkowane ogniu, powleczonej poliestrem,
- Wypełnienie sekcji stanowi bezfreonowa pianka poliuretanowa o grubości ok. 40 mm,
- Konstrukcja nośna stalowa, ocynkowana ogniu,

- System wyważania na sprężynach skrętnych testowanych na min. 15 000 cykli,
- Brama standardowo wyposażona w zabezpieczenie w przypadku pęknięcia sprężyn,
- Bezpieczna konstrukcja sekcji uniemożliwiająca przycięcie palców od strony zewn. i wewn., zarówno podczas otwierania, jak i zamykania bramy,
- W bramach o szerokości od 4750 mm stosowane są profile usztywniające.

Gwarancja:** Bramy i automatyka - 24 miesiące od daty sprzedaży.

Lista dostępnych opcji dodatkowych strona 66-67

Kolory standardowe (Woodgrain)

RAL 8017 - Brąz Czekoladowy

RAL 9006 - Srebrny

RAL 7035 - Jasnoszary

Kolory standardowe Woodgrain:	Standardowe wyposażenie bram ręcznych:	Standardowe wyposażenie bram automatycznych:
<ul style="list-style-type: none"> • RAL 8017 Brąz Czekoladowy, • RAL 9006 Srebrny, • RAL 7035 Jasnoszary. 	<ul style="list-style-type: none"> • bez klamki zewnętrznej i zamka, • wewnętrzny rygiel blokujący, • zestaw montażowy (kołki i śruby montażowe do podłoża). <p>Przy wyborze opcji „Klamka zewnętrzna z zamkiem” brama bez wewnętrznego rygla blokującego.</p>	<ul style="list-style-type: none"> • bez klamki zewnętrznej i zamka, • wewnętrzny rygiel blokujący, • zestaw montażowy (kołki i śruby montażowe do podłoża). <p>Przy wyborze opcji „Klamka zewnętrzna z zamkiem” brama bez wewnętrznego rygla blokującego.</p>

WYMIARY STANDARDOWE - RĘCZNE

		Szerokość (mm)														
		2400	2500	2600	2750	3000	3250	3500	3750	4000	4250	4500	4750	5000	5250	5500
Wysokość (mm)	2000	3330	3440	3530	3710	3990	4260	4460	4730	4940	5390	5570	6100	6300	6720	6980
	2100	3430	3550	3670	3840	4090	4410	4630	4900	5250	5560	5740	6270	6470	6910	7170
	2125	3430	3550	3670	3840	4090	4410	4630	4900	5250	5560	5740	6270	6470	6910	7170
	2200	3550	3660	3770	3960	4240	4560	4780	5210	5420	5780	5970	6470	6740	7190	7470
	2250	3550	3660	3770	3960	4240	4560	4780	5210	5420	5780	5970	6470	6740	7190	7470
	2375	3810	3920	4030	4240	4480	4830	5090	5500	5760	6090	6300	6860	7090	7550	7800
	2500	4040	4160	4280	4500	4790	5140	5480	5870	6080	6440	6730	7330	7570	8070	8350

WYMIARY STANDARDOWE - AUTOMATYCZNE SHEL

		Szerokość (mm)								
		2400	2500	2600	2750	3000	3250	3500	3750	4000
Wysokość (mm)	2000	3950	4050	4150	4330	4600	4870	5070	5340	5540
	2100	4050	4170	4290	4450	4710	5010	5230	5510	5850
	2125	4050	4170	4290	4450	4710	5010	5230	5510	5850
	2200	4160	4270	4380	4570	4850	5170	5380	5810	6030
	2250	4160	4270	4380	4570	4850	5170	5380	5810	6030
	2375	4490	4610	4720	4920	5160	5510	5760	6170	6430
	2500	4720	4840	4960	5180	5460	5810	6150	6540	6750

Napęd Shel 75

Napęd Shel 75L (Shel 75 + SH1)

WYMIARY STANDARDOWE - AUTOMATYCZNE SPIN

		Szerokość (mm)														
		2400	2500	2600	2750	3000	3250	3500	3750	4000	4250	4500	4750	5000	5250	5500
Wysokość (mm)	2000	4110	4210	4300	4480	4760	5030	5220	5500	5700	6150	6330	7200	7400	7820	8080
	2100	4210	4320	4440	4610	4860	5170	5390	5670	6010	6320	6500	7380	7570	8000	8270
	2125	4210	4320	4440	4610	4860	5170	5390	5670	6010	6320	6500	7380	7570	8000	8270
	2200	4320	4430	4540	4730	5010	5330	5540	5970	6180	6540	6730	7570	7830	8280	8560
	2250	4320	4430	4540	4730	5010	5330	5540	5970	6180	6540	6730	7570	7830	8280	8560
	2375*	4580	4700	4800	5010	5250	5590	5850	6260	6520	6840	7060	7960	8190	8640	8890
	2500	4920	5040	5160	5380	5660	6010	6350	6740	6940	7310	8010	8610	8850	9350	9620

Napęd Spin 23

Napęd Spin 22

Napęd Spin 41 (SN6041 + SNA30)

Napęd Spin 41L (SN6041 + SNA6)

* Do bramy automatycznej o wysokości 2375 mm z prowadzeniem obniżonym L konieczna zamiana napędu na SPIN 22 lub SPIN 41L. Szczegóły strona 66

** Szczegóły dotyczące gwarancji na bramy i automatykę w karcie gwarancyjnej Nice.

Nice Simple Premium i Design E120 - sprężyny naciągowe

Wymiary standardowe, dowolny kolor RAL

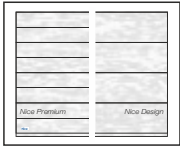

Charakterystyka bram SIMPLE PREMIUM I DESIGN E120:

- Powierzchnia sekcji w strukturze **Woodgrain** od strony zewnętrznej, od wewnątrz przetłoczenia wąskie Stucco,
- Segmenty wykonane z blachy stalowej o grubości 0,45 mm, ocynkowane ogniowo, powleczonej poliurestem,
- Wypełnienie sekcji stanowi bezfreonowa pianka poliuretanowa o grubości ok. 40 mm,
- Konstrukcja nośna stalowa, ocynkowana ogniowo,

- System wyważania na sprężynach naciągowych testowanych na min. 15 000 cykli,
- Bezpieczna konstrukcja sekcji uniemożliwiająca przycięcie palców od strony zewnętrznej i wewnętrznej zarówno podczas otwierania, jak i zamykania bramy.
- **Górna sekcja standardowo bez ścięcia** (patrz Schematy/Przekroje). Możliwość symetrycznego cięcia sekcji górnej i dolnej w wym. specjalnych. Sekcja dolna ścinana i okuta profilem aluminiowym.

Gwarancja:** Bramy i automatyka - 24 miesiące od daty sprzedaży.

Lista dostępnych opcji dodatkowych strona 66-67

Dowolny kolor RAL (Woodgrain) - z wyłączeniem kolorów perłowych fluorescencyjnych i metalizowanych



Kolory RAL Woodgrain:

- Dowolny kolor z palety RAL*

* z wyłączeniem kolorów perłowych, fluorescencyjnych i metalizowanych.

Standardowe wyposażenie bram ręcznych:

- bez klamki zewnętrznej i zamka,
- wewnętrzny rygiel blokujący,
- zestaw montażowy (kołki i śruby montażowe do podłoża).

Przy wyborze opcji „Klamka zewnętrzna z zamkiem” brama bez wewnętrznego rygla blokującego.

Standardowe wyposażenie bram automatycznych:

- bez klamki zewnętrznej i zamka,
- wewnętrzny rygiel blokujący,
- zestaw montażowy (kołki i śruby montażowe do podłoża).

Przy wyborze opcji „Klamka zewnętrzna z zamkiem” brama bez wewnętrznego rygla blokującego.

Napęd Shel 75

Napęd Shel 75L (Shel 75 + SH1)

Napęd Spin 23

Napęd Spin 22

WYMIARY STANDARDOWE - RĘCZNE

Szerokość (mm)

	2250	2375	2400	2500	2600	2750	3000	3250	3500	3750	4000
1900	3100	3200	3200	3300	3390	3560	3830	4090	4290	4550	4760
1950	3100	3200	3200	3300	3390	3560	3830	4090	4290	4550	4760
2000	3100	3200	3200	3300	3390	3560	3830	4090	4290	4550	4760
2050	3190	3300	3300	3410	3530	3690	3940	4240	4460	4730	5050
2100	3190	3300	3300	3410	3530	3690	3940	4240	4460	4730	5050
2125	3190	3300	3300	3410	3530	3690	3940	4240	4460	4730	5050
2200	3310	3410	3410	3520	3620	3810	4080	4390	4610	5020	5230
2250	3310	3410	3410	3520	3620	3810	4080	4390	4610	5020	5230
2300	3540	3650	3650	3770	3880	4080	4310	4650	4900	5300	5560
2350	3540	3650	3650	3770	3880	4080	4310	4650	4900	5300	5560
2375	3540	3650	3650	3770	3880	4080	4310	4650	4900	5300	5560
2475	3750	3880	3880	4000	4110	4330	4610	4940	5270	5660	5860
2500	3750	3880	3880	4000	4110	4330	4610	4940	5270	5660	5860

WYMIARY STANDARDOWE - AUTOMATYCZNE SHEL

Szerokość (mm)

	2250	2375	2400	2500	2600	2750	3000	3250	3500	3750	4000
1900	3720	3810	3810	3910	4000	4180	4440	4700	4900	5160	5370
1950	3720	3810	3810	3910	4000	4180	4440	4700	4900	5160	5370
2000	3720	3810	3810	3910	4000	4180	4440	4700	4900	5160	5370
2050	3810	3910	3910	4030	4140	4300	4550	4850	5070	5330	5660
2100	3810	3910	3910	4030	4140	4300	4550	4850	5070	5330	5660
2125	3810	3910	3910	4030	4140	4300	4550	4850	5070	5330	5660
2200	3930	4030	4030	4130	4240	4420	4690	5000	5220	5620	5840
2250	3930	4030	4030	4130	4240	4420	4690	5000	5220	5620	5840
2300	4220	4340	4340	4460	4560	4760	4990	5330	5580	5980	6230
2350	4220	4340	4340	4460	4560	4760	4990	5330	5580	5980	6230
2375	4220	4340	4340	4460	4560	4760	4990	5330	5580	5980	6230
2475	4430	4560	4560	4680	4800	5010	5280	5620	5950	6330	6530
2500	4430	4560	4560	4680	4800	5010	5280	5620	5950	6330	6530

WYMIARY STANDARDOWE - AUTOMATYCZNE SPIN

Szerokość (mm)

	2250	2375	2400	2500	2600	2750	3000	3250	3500	3750	4000
1900	3880	3970	3970	4070	4160	4340	4600	4860	5060	5320	5520
1950	3880	3970	3970	4070	4160	4340	4600	4860	5060	5320	5520
2000	3880	3970	3970	4070	4160	4340	4600	4860	5060	5320	5520
2050	3970	4070	4070	4180	4300	4460	4710	5010	5220	5490	5820
2100	3970	4070	4070	4180	4300	4460	4710	5010	5220	5490	5820
2125	3970	4070	4070	4180	4300	4460	4710	5010	5220	5490	5820
2200	4090	4180	4180	4290	4390	4580	4850	5160	5370	5780	5990
2250	4090	4180	4180	4290	4390	4580	4850	5160	5370	5780	5990
2300	4310	4430	4430	4540	4650	4850	5080	5420	5670	6060	6320
2350	4310	4430	4430	4540	4650	4850	5080	5420	5670	6060	6320
2375	4310	4430	4430	4540	4650	4850	5080	5420	5670	6060	6320
2475	4630	4760	4760	4880	4990	5200	5480	5820	6150	6520	6730
2500	4630	4760	4760	4880	4990	5200	5480	5820	6150	6520	6730

Nice Simple Premium i Design - sprężyny skrętne

Wymiary standardowe, dowolny kolor RAL

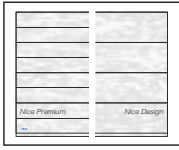

Charakterystyka bram SIMPLE PREMIUM I DESIGN:

- Powierzchnia sekcji w strukturze **Woodgrain** od strony zewnętrznej, od wewnątrz przetłoczenia wąskie Stucco,
- Segmenty wykonane z blachy stalowej o grubości 0,45 mm, ocynkowane ogniu, powleczonej poliestrem,
- Wypełnienie sekcji stanowi bezfreonowa pianka poliuretanowa o grubości ok. 40 mm,
- Konstrukcja nośna stalowa, ocynkowana ogniu,

- System wyważania na sprężynach skrętnych testowanych na min. 15 000 cykli,
- Brama standardowo wyposażona w zabezpieczenie w przypadku pęknięcia sprężyn,
- Bezpieczna konstrukcja sekcji uniemożliwiająca przycięcie palców od strony zewn. i wewn., zarówno podczas otwierania, jak i zamykania bramy,
- W bramach o szerokości od 4750 mm stosowane są profile usztywniające.

Gwarancja:** Bramy i automatyka - 24 miesiące od daty sprzedaży.

Kolory RAL Woodgrain:	Standardowe wyposażenie bram ręcznych:	Standardowe wyposażenie bram automatycznych:
<ul style="list-style-type: none"> • Dowolny kolor z palety RAL* <p>* z wyłączeniem kolorów perłowych, fluorescencyjnych i metalizowanych.</p>	<ul style="list-style-type: none"> • bez kłamki zewnętrznej i zamka, • wewnętrzny rygiel blokujący, • zestaw montażowy (kołki i śruby montażowe do podłoża). <p>Przy wyborze opcji „Klamka zewnętrzna z zamkiem” brama bez wewnętrznego rygla blokującego.</p>	<ul style="list-style-type: none"> • bez kłamki zewnętrznej i zamka, • wewnętrzny rygiel blokujący, • zestaw montażowy (kołki i śruby montażowe do podłoża). <p>Przy wyborze opcji „Klamka zewnętrzna z zamkiem” brama bez wewnętrznego rygla blokującego.</p>

Lista dostępnych opcji dodatkowych strona 66-67

Dowolny kolor RAL (Woodgrain) - z wyłączeniem kolorów perłowych fluorescencyjnych i metalizowanych



WYMIARY STANDARDOWE - RĘCZNE

		Szerokość (mm)														
		2400	2500	2600	2750	3000	3250	3500	3750	4000	4250	4500	4750	5000	5250	5500
Wysokość (mm)	2000	3420	3530	3630	3820	4100	4380	4590	4870	5090	5550	5750	6280	6490	6920	7190
	2100	3530	3650	3780	3950	4220	4540	4770	5060	5410	5730	5930	6470	6680	7120	7400
	2125	3530	3650	3780	3950	4220	4540	4770	5060	5410	5730	5930	6470	6680	7120	7400
	2200	3650	3770	3880	4080	4370	4700	4930	5370	5590	5960	6160	6670	6950	7410	7700
	2250	3650	3770	3880	4080	4370	4700	4930	5370	5590	5960	6160	6670	6950	7410	7700
	2375	3910	4040	4150	4370	4610	4980	5250	5670	5940	6280	6510	7080	7320	7790	8050
	2500	4160	4280	4410	4630	4930	5290	5640	6050	6270	6650	6940	7560	7810	8320	8610

WYMIARY STANDARDOWE - AUTOMATYCZNE SHEL

		Szerokość (mm)								
		2400	2500	2600	2750	3000	3250	3500	3750	4000
Wysokość (mm)	2000	4040	4150	4250	4430	4710	4990	5200	5480	5700
	2100	4150	4270	4390	4560	4830	5150	5380	5660	6010
	2125	4150	4270	4390	4560	4830	5150	5380	5660	6010
	2200	4270	4380	4490	4690	4980	5310	5530	5970	6200
	2250	4270	4380	4490	4690	4980	5310	5530	5970	6200
	2375	4600	4720	4830	5050	5290	5650	5920	6340	6610
	2500	4840	4960	5090	5310	5610	5970	6320	6720	6940

Napęd Shel 75

Napęd Shel 75L (Shel 75 + SH1)

WYMIARY STANDARDOWE - AUTOMATYCZNE SPIN

		Szerokość (mm)														
		2400	2500	2600	2750	3000	3250	3500	3750	4000	4250	4500	4750	5000	5250	5500
Wysokość (mm)	2000	4200	4310	4400	4590	4870	5150	5360	5640	5850	6310	6510	7380	7590	8020	8290
	2100	4310	4430	4550	4720	4990	5300	5530	5820	6170	6490	6690	7570	7780	8220	8490
	2125	4310	4430	4550	4720	4990	5300	5530	5820	6170	6490	6690	7570	7780	8220	8490
	2200	4420	4540	4650	4850	5130	5470	5690	6130	6350	6720	6920	7770	8050	8510	8800
	2250	4420	4540	4650	4850	5130	5470	5690	6130	6350	6720	6920	7770	8050	8510	8800
	2375*	4690	4810	4920	5130	5380	5740	6010	6430	6700	7030	7260	8170	8410	8880	9140
	2500	5030	5160	5280	5510	5800	6160	6510	6920	7130	7510	8220	8830	9090	9600	9890

Napęd Spin 23

Napęd Spin 22

Napęd Spin 41 (SN6041 + SNA30)

Napęd Spin 41L (SN6041 + SNA6)

* Do bramy automatycznej o wysokości 2375 mm z prowadzeniem obniżonym L konieczna zamiana napędu na SPIN 22 lub SPIN 41L. Szczegóły strona 66

** Szczegóły dotyczące gwarancji na bramy i automatykę w karcie gwarancyjnej Nice.

Nice Simple Premium i Design - sprężyny naciągowe
Wymiary specjalne



Nice Simple Premium i Design - sprężyny naciągowe

Wymiary specjalne, kolory podstawowe

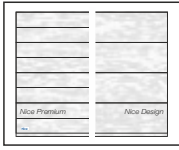

Charakterystyka bram SIMPLE PREMIUM I DESIGN E120:

- Powierzchnia sekcji w strukturze **Woodgrain** od strony zewnętrznej, od wewnątrz przetłoczenia wąskie Stucco,
- Segmenty wykonane z blachy stalowej o grubości 0,45 mm, ocynkowane ognioowo, powleczonej poliestrem,
- Wypełnienie sekcji stanowi bezfreonowa pianka poliuretanowa o grubości ok. 40 mm,
- Konstrukcja nośna stalowa, ocynkowana ognioowo,

- System wyważania na sprężynach naciągowych testowanych na min. 15 000 cykli,
- Bezpieczna konstrukcja sekcji uniemożliwiająca przycięcie palców od strony zewnętrznej i wewnętrznej zarówno podczas otwierania, jak i zamykania bramy,
- **Opcjonalnie górna sekcja ścięta symetrycznie do sekcji dolnej** (patrz Schematy/Przekroje) i okuta profilem aluminiowym. Opcja bez dopłaty. Sekcja dolna ścinana i okuta profilem aluminiowym.

Gwarancja:** Bramy i automatyka - 24 miesiące od daty sprzedaży.

WYMIARY SPECJALNE* - RĘCZNE

Wysokość (mm)	Szerokość (mm)										
	2000 -2250	2260 -2375	2380 -2400	2410 -2500	2510 -2600	2610 -2750	2760 -3000	3010 -3250	3260 -3500	3510 -3750	3760 -4000
1900	2760	2820	2820	2910	2980	3130	3350	3580	3730	3950	4110
1950	2760	2820	2820	2910	2980	3130	3350	3580	3730	3950	4110
2000	2760	2820	2820	2910	2980	3130	3350	3580	3730	3950	4110
2050	2820	2900	2900	2990	3090	3230	3430	3680	3850	4080	4360
2100	2820	2900	2900	2990	3090	3230	3430	3680	3850	4080	4360
2125	2820	2900	2900	2990	3090	3230	3430	3680	3850	4080	4360
2200	2920	2980	2980	3070	3150	3310	3530	3800	3960	4330	4490
2250	2920	2980	2980	3070	3150	3310	3530	3800	3960	4330	4490
2300	3120	3200	3200	3300	3390	3560	3740	4020	4230	4580	4780
2350	3120	3200	3200	3300	3390	3560	3740	4020	4230	4580	4780
2375	3120	3200	3200	3300	3390	3560	3740	4020	4230	4580	4780
2475	3310	3410	3410	3500	3600	3780	4000	4290	4570	4900	5040
2500	3310	3410	3410	3500	3600	3780	4000	4290	4570	4900	5040

WYMIARY SPECJALNE* - AUTOMATYCZNE SHEL

Wysokość (mm)	Szerokość (mm)										
	2000 -2250	2260 -2375	2380 -2400	2410 -2500	2510 -2600	2610 -2750	2760 -3000	3010 -3250	3260 -3500	3510 -3750	3760 -4000
1900	3400	3470	3470	3550	3630	3780	4000	4220	4370	4590	4750
1950	3400	3470	3470	3550	3630	3780	4000	4220	4370	4590	4750
2000	3400	3470	3470	3550	3630	3780	4000	4220	4370	4590	4750
2050	3470	3540	3540	3640	3730	3870	4070	4330	4500	4720	5010
2100	3470	3540	3540	3640	3730	3870	4070	4330	4500	4720	5010
2125	3470	3540	3540	3640	3730	3870	4070	4330	4500	4720	5010
2200	3560	3630	3630	3710	3800	3960	4180	4440	4610	4980	5140
2250	3560	3630	3630	3710	3800	3960	4180	4440	4610	4980	5140
2300	3840	3920	3920	4020	4100	4270	4450	4740	4940	5290	5500
2350	3840	3920	3920	4020	4100	4270	4450	4740	4940	5290	5500
2375	3840	3920	3920	4020	4100	4270	4450	4740	4940	5290	5500
2475	4030	4130	4130	4220	4320	4500	4720	5010	5280	5610	5760
2500	4030	4130	4130	4220	4320	4500	4720	5010	5280	5610	5760

WYMIARY SPECJALNE* - AUTOMATYCZNE SPIN

Wysokość (mm)	Szerokość (mm)										
	2000 -2250	2260 -2375	2380 -2400	2410 -2500	2510 -2600	2610 -2750	2760 -3000	3010 -3250	3260 -3500	3510 -3750	3760 -4000
1900	3540	3610	3610	3690	3770	3920	4140	4360	4510	4730	4890
1950	3540	3610	3610	3690	3770	3920	4140	4360	4510	4730	4890
2000	3540	3610	3610	3690	3770	3920	4140	4360	4510	4730	4890
2050	3610	3680	3680	3780	3870	4010	4210	4470	4640	4860	5150
2100	3610	3680	3680	3780	3870	4010	4210	4470	4640	4860	5150
2125	3610	3680	3680	3780	3870	4010	4210	4470	4640	4860	5150
2200	3700	3770	3770	3850	3940	4100	4320	4580	4750	5120	5280
2250	3700	3770	3770	3850	3940	4100	4320	4580	4750	5120	5280
2300	3910	3990	3990	4080	4170	4340	4520	4810	5010	5360	5560
2350	3910	3990	3990	4080	4170	4340	4520	4810	5010	5360	5560
2375	3910	3990	3990	4080	4170	4340	4520	4810	5010	5360	5560
2475	4200	4300	4300	4400	4490	4670	4890	5180	5460	5790	5940
2500	4200	4300	4300	4400	4490	4670	4890	5180	5460	5790	5940

Lista dostępnych opcji dodatkowych strona 66-67

Kolory podstawowe (Woodgrain)

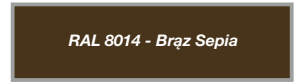

Kolory podstawowe Woodgrain:

- RAL 9016 (Biel),
- RAL 8014 (Brąz Sepia)
- RAL 7016 (Antracyt).

Standardowe wyposażenie bram ręcznych:

- bez klamki zewnętrznej i zamka,
- wewnętrzny rygiel blokujący,
- zestaw montażowy (kołki i śruby montażowe do podłoża).

Przy wyborze opcji „Klamka zewnętrzna z zamkiem” brama bez wewnętrznego rygla blokującego.

Standardowe wyposażenie bram automatycznych:

- bez klamki zewnętrznej i zamka,
- wewnętrzny rygiel blokujący,
- zestaw montażowy (kołki i śruby montażowe do podłoża).

Przy wyborze opcji „Klamka zewnętrzna z zamkiem” brama bez wewnętrznego rygla blokującego.

Napęd Shel 75

Napęd Shel 75L (Shel 75 + SH1)

Napęd Spin 23

Napęd Spin 22

* Możliwość zamówienia wymiaru pośredniego tylko w przypadku szerokości. Wysokość bramy pozostaje bez zmian (1900, 1950, 2000, 2050, 2100, 2125, 2200, 2250, 2300, 2350, 2375, 2475, 2500 mm).

Nice Simple Premium i Design - sprężyny naciągowe

Wymiary specjalne, kolory standardowe

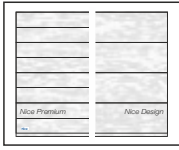

Charakterystyka bram SIMPLE PREMIUM I DESIGN E120:

- Powierzchnia sekcji w strukturze **Woodgrain** od strony zewnętrznej, od wewnątrz przetłoczenia wąskie Stucco,
- Segmenty wykonane z blachy stalowej o grubości 0,45 mm, ocynkowane ogniowo, powleczonej poliestrem,
- Wypełnienie sekcji stanowi bezfreonowa pianka poliuretanowa o grubości ok. 40 mm,
- Konstrukcja nośna stalowa, ocynkowana ogniowo,

- System wyważania na sprężynach naciągowych testowanych na min. 15 000 cykli,
- Bezpieczna konstrukcja sekcji uniemożliwiająca przycięcie palców od strony zewnętrznej i wewnętrznej zarówno podczas otwierania, jak i zamykania bramy,
- **Opcjonalnie górna sekcja ścięta symetrycznie do sekcji dolnej** (patrz Schematy/Przekroje) i okuta profilem aluminiowym. Opcja bez dopłaty. Sekcja dolna ścinana i okuta profilem aluminiowym.

Gwarancja:** Bramy i automatyka - 24 miesiące od daty sprzedaży.

WYMIARY SPECJALNE* - RĘCZNE

Wysokość (mm)	Szerokość (mm)										
	2000 -2250	2260 -2375	2380 -2400	2410 -2500	2510 -2600	2610 -2750	2760 -3000	3010 -3250	3260 -3500	3510 -3750	3760 -4000
1900	3180	3280	3280	3380	3470	3650	3920	4190	4390	4660	4860
1950	3180	3280	3280	3380	3470	3650	3920	4190	4390	4660	4860
2000	3180	3280	3280	3380	3470	3650	3920	4190	4390	4660	4860
2050	3270	3380	3380	3490	3610	3780	4030	4340	4560	4830	5170
2100	3270	3380	3380	3490	3610	3780	4030	4340	4560	4830	5170
2125	3270	3380	3380	3490	3610	3780	4030	4340	4560	4830	5170
2200	3400	3490	3490	3600	3710	3900	4170	4490	4710	5130	5340
2250	3400	3490	3490	3600	3710	3900	4170	4490	4710	5130	5340
2300	3630	3740	3740	3860	3970	4170	4410	4750	5010	5420	5680
2350	3630	3740	3740	3860	3970	4170	4410	4750	5010	5420	5680
2375	3630	3740	3740	3860	3970	4170	4410	4750	5010	5420	5680
2475	3840	3970	3970	4090	4210	4430	4710	5060	5390	5780	5990
2500	3840	3970	3970	4090	4210	4430	4710	5060	5390	5780	5990

WYMIARY SPECJALNE* - AUTOMATYCZNE SHEL

Wysokość (mm)	Szerokość (mm)										
	2000 -2250	2260 -2375	2380 -2400	2410 -2500	2510 -2600	2610 -2750	2760 -3000	3010 -3250	3260 -3500	3510 -3750	3760 -4000
1900	3830	3920	3920	4030	4120	4300	4570	4840	5030	5300	5510
1950	3830	3920	3920	4030	4120	4300	4570	4840	5030	5300	5510
2000	3830	3920	3920	4030	4120	4300	4570	4840	5030	5300	5510
2050	3920	4020	4020	4140	4260	4420	4680	4980	5200	5470	5810
2100	3920	4020	4020	4140	4260	4420	4680	4980	5200	5470	5810
2125	3920	4020	4020	4140	4260	4420	4680	4980	5200	5470	5810
2200	4040	4140	4140	4250	4350	4540	4820	5140	5350	5770	5990
2250	4040	4140	4140	4250	4350	4540	4820	5140	5350	5770	5990
2300	4340	4460	4460	4580	4690	4890	5130	5470	5730	6130	6390
2350	4340	4460	4460	4580	4690	4890	5130	5470	5730	6130	6390
2375	4340	4460	4460	4580	4690	4890	5130	5470	5730	6130	6390
2475	4560	4690	4690	4810	4930	5150	5430	5770	6110	6500	6710
2500	4560	4690	4690	4810	4930	5150	5430	5770	6110	6500	6710

WYMIARY SPECJALNE* - AUTOMATYCZNE SPIN

Wysokość (mm)	Szerokość (mm)										
	2000 -2250	2260 -2375	2380 -2400	2410 -2500	2510 -2600	2610 -2750	2760 -3000	3010 -3250	3260 -3500	3510 -3750	3760 -4000
1900	3970	4060	4060	4170	4260	4440	4710	4980	5170	5440	5650
1950	3970	4060	4060	4170	4260	4440	4710	4980	5170	5440	5650
2000	3970	4060	4060	4170	4260	4440	4710	4980	5170	5440	5650
2050	4060	4160	4160	4280	4400	4560	4820	5120	5340	5610	5950
2100	4060	4160	4160	4280	4400	4560	4820	5120	5340	5610	5950
2125	4060	4160	4160	4280	4400	4560	4820	5120	5340	5610	5950
2200	4180	4280	4280	4380	4490	4680	4960	5280	5490	5910	6130
2250	4180	4280	4280	4380	4490	4680	4960	5280	5490	5910	6130
2300	4410	4530	4530	4650	4750	4960	5190	5540	5800	6200	6460
2350	4410	4530	4530	4650	4750	4960	5190	5540	5800	6200	6460
2375	4410	4530	4530	4650	4750	4960	5190	5540	5800	6200	6460
2475	4740	4870	4870	4990	5110	5320	5600	5950	6280	6670	6880
2500	4740	4870	4870	4990	5110	5320	5600	5950	6280	6670	6880

Lista dostępnych opcji dodatkowych strona 66-67

Kolory standardowe (Woodgrain)

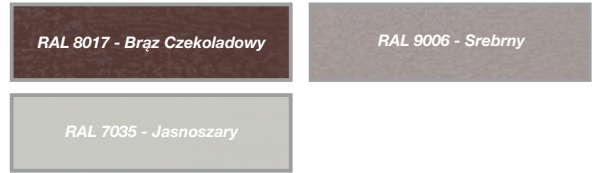

Kolory standardowe Woodgrain:

- RAL 8017 Brąz Czekoladowy,
- RAL 9006 Srebrny,
- RAL 7035 Jasnoszary.

Standardowe wyposażenie bram ręcznych:

- bez klamki zewnętrznej i zamka,
- wewnętrzny rygiel blokujący,
- zestaw montażowy (kołki i śruby montażowe do podłoża).

Przy wyborze opcji „Klamka zewnętrzna z zamkiem” brama bez wewnętrznego rygla blokującego.

Standardowe wyposażenie bram automatycznych:

- bez klamki zewnętrznej i zamka,
- wewnętrzny rygiel blokujący,
- zestaw montażowy (kołki i śruby montażowe do podłoża).

Przy wyborze opcji „Klamka zewnętrzna z zamkiem” brama bez wewnętrznego rygla blokującego.

Napęd Shel 75

Napęd Shel 75L (Shel 75 + SH1)

Napęd Spin 23

Napęd Spin 22

* Możliwość zamówienia wymiaru pośredniego tylko w przypadku szerokości. Wysokość bramy pozostaje bez zmian (1900, 1950, 2000, 2050, 2100, 2125, 2200, 2250, 2300, 2350, 2375, 2475, 2500 mm).

Nice Simple Premium i Design - sprężyny naciągowe

Wymiary specjalne, dowolny kolor RAL

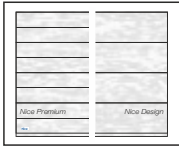

Charakterystyka bram SIMPLE PREMIUM I DESIGN E120:

- Powierzchnia sekcji w strukturze **Woodgrain** od strony zewnętrznej, od wewnątrz przetłoczenia wąskie Stucco,
- Segmenty wykonane z blachy stalowej o grubości 0,45 mm, ocynkowane ogniowo, powleczonej poliuretem,
- Wypełnienie sekcji stanowi bezfreonowa pianka poliuretanowa o grubości ok. 40 mm,
- Konstrukcja nośna stalowa, ocynkowana ogniowo,

- System wyważania na sprężynach naciągowych testowanych na min. 15 000 cykli,
- Bezpieczna konstrukcja sekcji uniemożliwiająca przycięcie palców od strony zewnętrznej i wewnętrznej zarówno podczas otwierania, jak i zamykania bramy,
- **Opcjonalnie górna sekcja ścięta symetrycznie do sekcji dolnej** (patrz Schematy/Przekroje) i okuta profilem aluminiowym. Opcja bez dopłaty. Sekcja dolna ścinana i okuta profilem aluminiowym.

Gwarancja:** Bramy i automatyka - 24 miesiące od daty sprzedaży.

WYMIARY SPECJALNE* - RĘCZNE

Wysokość (mm)	Szerokość (mm)										
	2000 -2250	2260 -2375	2380 -2400	2410 -2500	2510 -2600	2610 -2750	2760 -3000	3010 -3250	3260 -3500	3510 -3750	3760 -4000
1900	3280	3380	3380	3480	3580	3760	4040	4330	4530	4810	5030
1950	3280	3380	3380	3480	3580	3760	4040	4330	4530	4810	5030
2000	3280	3380	3380	3480	3580	3760	4040	4330	4530	4810	5030
2050	3370	3480	3480	3600	3730	3900	4160	4480	4710	4990	5340
2100	3370	3480	3480	3600	3730	3900	4160	4480	4710	4990	5340
2125	3370	3480	3480	3600	3730	3900	4160	4480	4710	4990	5340
2200	3500	3600	3600	3720	3830	4020	4310	4640	4870	5300	5530
2250	3500	3600	3600	3720	3830	4020	4310	4640	4870	5300	5530
2300	3740	3860	3860	3980	4100	4310	4560	4910	5180	5600	5870
2350	3740	3860	3860	3980	4100	4310	4560	4910	5180	5600	5870
2375	3740	3860	3860	3980	4100	4310	4560	4910	5180	5600	5870
2475	3960	4100	4100	4220	4350	4570	4870	5220	5570	5980	6190
2500	3960	4100	4100	4220	4350	4570	4870	5220	5570	5980	6190

WYMIARY SPECJALNE* - AUTOMATYCZNE SHEL

Wysokość (mm)	Szerokość (mm)										
	2000 -2250	2260 -2375	2380 -2400	2410 -2500	2510 -2600	2610 -2750	2760 -3000	3010 -3250	3260 -3500	3510 -3750	3760 -4000
1900	3920	4020	4020	4130	4230	4410	4690	4970	5180	5460	5670
1950	3920	4020	4020	4130	4230	4410	4690	4970	5180	5460	5670
2000	3920	4020	4020	4130	4230	4410	4690	4970	5180	5460	5670
2050	4020	4130	4130	4250	4370	4540	4810	5130	5360	5640	5990
2100	4020	4130	4130	4250	4370	4540	4810	5130	5360	5640	5990
2125	4020	4130	4130	4250	4370	4540	4810	5130	5360	5640	5990
2200	4150	4250	4250	4360	4470	4670	4960	5290	5510	5950	6170
2250	4150	4250	4250	4360	4470	4670	4960	5290	5510	5950	6170
2300	4450	4580	4580	4700	4810	5030	5270	5630	5900	6320	6590
2350	4450	4580	4580	4700	4810	5030	5270	5630	5900	6320	6590
2375	4450	4580	4580	4700	4810	5030	5270	5630	5900	6320	6590
2475	4680	4820	4820	4940	5060	5290	5580	5940	6290	6690	6910
2500	4680	4820	4820	4940	5060	5290	5580	5940	6290	6690	6910

WYMIARY SPECJALNE* - AUTOMATYCZNE SPIN

Wysokość (mm)	Szerokość (mm)										
	2000 -2250	2260 -2375	2380 -2400	2410 -2500	2510 -2600	2610 -2750	2760 -3000	3010 -3250	3260 -3500	3510 -3750	3760 -4000
1900	4060	4160	4160	4270	4370	4550	4830	5110	5320	5600	5810
1950	4060	4160	4160	4270	4370	4550	4830	5110	5320	5600	5810
2000	4060	4160	4160	4270	4370	4550	4830	5110	5320	5600	5810
2050	4160	4270	4270	4390	4510	4680	4950	5260	5490	5780	6130
2100	4160	4270	4270	4390	4510	4680	4950	5260	5490	5780	6130
2125	4160	4270	4270	4390	4510	4680	4950	5260	5490	5780	6130
2200	4290	4390	4390	4500	4610	4810	5100	5430	5650	6090	6310
2250	4290	4390	4390	4500	4610	4810	5100	5430	5650	6090	6310
2300	4520	4650	4650	4770	4880	5090	5340	5700	5970	6390	6660
2350	4520	4650	4650	4770	4880	5090	5340	5700	5970	6390	6660
2375	4520	4650	4650	4770	4880	5090	5340	5700	5970	6390	6660
2475	4850	4990	4990	5120	5240	5460	5760	6120	6470	6870	7090
2500	4850	4990	4990	5120	5240	5460	5760	6120	6470	6870	7090

Lista dostępnych opcji dodatkowych strona 66-67

Dowolny kolor RAL (Woodgrain) - z wyłączeniem kolorów perłowych fluorescencyjnych i metalizowanych



Kolory RAL Woodgrain:

- Dowolny kolor z palety RAL*

* z wyłączeniem kolorów perłowych, fluorescencyjnych i metalizowanych.

Standardowe wyposażenie bram ręcznych:

- bez klamki zewnętrznej i zamka,
- wewnętrzny rygiel blokujący,
- zestaw montażowy (kołki i śruby montażowe do podłoża).

Przy wyborze opcji „Klamka zewnętrzna z zamkiem” brama bez wewnętrznego rygla blokującego.

Standardowe wyposażenie bram automatycznych:

- bez klamki zewnętrznej i zamka,
- wewnętrzny rygiel blokujący,
- zestaw montażowy (kołki i śruby montażowe do podłoża).

Przy wyborze opcji „Klamka zewnętrzna z zamkiem” brama bez wewnętrznego rygla blokującego.

Napęd Shel 75

Napęd Shel 75L (Shel 75 + SH1)

Napęd Spin 23

Napęd Spin 22

* Możliwość zamówienia wymiaru pośredniego tylko w przypadku szerokości. Wysokość bramy pozostaje bez zmian (1900, 1950, 2000, 2050, 2100, 2125, 2200, 2250, 2300, 2350, 2375, 2475, 2500 mm).

Nice Simple Premium i Design ręczne - sprężyny skrętne

Charakterystyka bram SIMPLE PREMIUM I DESIGN:

- Powierzchnia sekcji w strukturze **Woodgrain** od strony zewn., od wewnątrz przetłoczenia wąskie Stucco,
- Segmenty wykonane z blachy stalowej o grubości 0,45 mm, ocynkowanej ogniowo, powleczonej poliuretanem,
- Wypełnienie sekcji stanowi bezfreonowa pianka poliuretanowa o grubości ok. 40 mm,
- Konstrukcja nośna stalowa, ocynkowana ogniowo,
- System wyważania na sprężynach skrętnych testowanych na min. 15 000 cykli,
- Brama standardowo wyposażona w zabezpieczenie w przypadku pęknięcia sprężyn,
- Bezpieczna konstrukcja sekcji uniemożliwiająca przycięcie palców od strony zewn. i wewn., zarówno podczas otwierania, jak i zamykania bramy,
- W bramach o szerokości od 4750 mm stosowane są profile usztywniające,
- Bez klamki zewnętrznej i zamka,
- Wewnętrzny rygiel blokujący,
- **Przy wyborze opcji „Klamka zewnętrzna z zamkiem” brama w konfiguracji bez wewnętrznego rygla blokującego.**

Gwarancja: Bramy - 24 miesiące od daty sprzedaży.

Wymiary specjalne - uwagi:

- Cena wymiarów pośrednich wg najbliższego, **wyższego** przedziału wymiarowego,
- Minimalna dostępna szerokość na zamówienie 2000, wysokość 1700 mm,
- Wysokość bramy uzyskiwana jest poprzez regulację wysokości dolnej i górnej sekcji.

[Opcje dodatkowe str. 66-67](#)

Kolory podstawowe (Woodgrain)

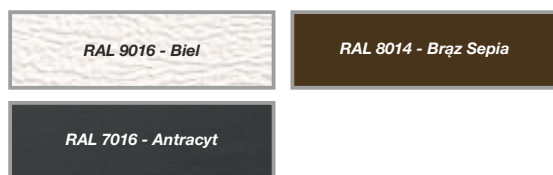

Kolory standardowe (Woodgrain)



Dowolny kolor RAL (Woodgrain) - z wyłączeniem kolorów perłowych, fluorescencyjnych i metalizowanych



Tabela z wymiarami bram ręcznych - kolory podstawowe - ceny netto

		Szerokość (mm) - Dostępność co 10 mm										
		2000-2200	2210-2300	2310-2400	2410-2500	2510-2600	2610-2700	2710-2800	2810-2900	2910-3000	3010-3100	3110-3200
Wysokość (mm) Dostępność co 10 mm	1700-2000	3 060	3 150	3 220	3 320	3 400	3 510	3 570	3 680	3 820	3 900	3 970
	2010-2125	3 150	3 220	3 300	3 410	3 520	3 590	3 680	3 790	3 910	4 030	4 110
	2130-2250	3 220	3 330	3 400	3 500	3 590	3 690	3 780	3 890	4 030	4 150	4 240
	2260-2375	3 440	3 560	3 650	3 760	3 860	3 960	4 060	4 180	4 260	4 380	4 490
	2380-2500	3 670	3 780	3 890	3 990	4 100	4 220	4 310	4 450	4 560	4 660	4 760
	2510-2625	3 790	3 890	3 990	4 100	4 240	4 320	4 450	4 600	4 680	4 820	5 000
	2630-2750	3 850	3 970	4 080	4 210	4 310	4 430	4 560	4 670	4 810	5 000	5 100
	2760-2875	3 860	4 180	4 260	4 420	4 500	4 650	4 760	5 000	5 090	5 240	5 350
	2880-3000	4 210	4 320	4 400	4 520	4 660	4 810	5 000	5 160	5 240	5 380	5 560

Tabela z wymiarami bram ręcznych - kolory standardowe - ceny netto

		Szerokość (mm) - Dostępność co 10 mm										
		2000-2200	2210-2300	2310-2400	2410-2500	2510-2600	2610-2700	2710-2800	2810-2900	2910-3000	3010-3100	3110-3200
Wysokość (mm) Dostępność co 10 mm	1700-2000	3 450	3 550	3 640	3 760	3 860	3 990	4 060	4 190	4 350	4 440	4 530
	2010-2125	3 560	3 650	3 750	3 880	4 010	4 100	4 200	4 330	4 470	4 610	4 720
	2130-2250	3 660	3 780	3 880	3 990	4 110	4 230	4 330	4 460	4 630	4 770	4 870
	2260-2375	3 900	4 040	4 160	4 290	4 410	4 520	4 640	4 780	4 890	5 030	5 160
	2380-2500	4 150	4 280	4 420	4 550	4 680	4 820	4 930	5 100	5 230	5 350	5 460
	2510-2625	4 300	4 420	4 550	4 680	4 840	4 950	5 100	5 270	5 380	5 540	5 740
	2630-2750	4 380	4 530	4 660	4 820	4 940	5 090	5 240	5 380	5 540	5 750	5 870
	2760-2875	4 420	4 760	4 870	5 050	5 160	5 330	5 470	5 740	5 850	6 030	6 160
	2880-3000	4 790	4 930	5 040	5 180	5 350	5 520	5 740	5 930	6 040	6 200	6 410

Tabela z wymiarami bram ręcznych - dowolny kolor RAL* - ceny netto

		Szerokość (mm) - Dostępność co 10 mm										
		2000-2200	2210-2300	2310-2400	2410-2500	2510-2600	2610-2700	2710-2800	2810-2900	2910-3000	3010-3100	3110-3200
Wysokość (mm) Dostępność co 10 mm	1700-2000	3 530	3 640	3 730	3 850	3 960	4 090	4 170	4 300	4 470	4 560	4 660
	2010-2125	3 650	3 740	3 850	3 980	4 120	4 210	4 320	4 450	4 590	4 740	4 850
	2130-2250	3 750	3 880	3 980	4 100	4 220	4 340	4 450	4 590	4 760	4 900	5 010
	2260-2375	4 000	4 150	4 270	4 400	4 520	4 650	4 770	4 920	5 030	5 170	5 310
	2380-2500	4 260	4 390	4 530	4 670	4 800	4 950	5 060	5 230	5 370	5 500	5 620
	2510-2625	4 410	4 530	4 670	4 810	4 970	5 080	5 250	5 420	5 530	5 690	5 900
	2630-2750	4 500	4 650	4 790	4 950	5 080	5 230	5 390	5 530	5 690	5 920	6 040
	2760-2875	4 540	4 890	5 000	5 190	5 310	5 480	5 620	5 900	6 010	6 200	6 340
	2880-3000	4 920	5 060	5 180	5 320	5 500	5 680	5 900	6 090	6 210	6 380	6 590

* Z wyłączeniem kolorów perłowych, fluorescencyjnych i metalizowanych.

Nice Simple Premium i Design ręczne - wymiary specjalne

Szerokość (mm) - Dostępność co 10 mm

3210-3300	3310-3400	3410-3500	3510-3600	3610-3700	3710-3800	3810-3900	3910-4000	4010-4100	4110-4200	4210-4300	4310-4400	4410-4500	4510-4600	4610-4700	4710-4800	4810-4900	4910-5000	5010-5250	5260-5500	5510-5750	5760-6000
4080	4160	4250	4320	4430	4500	4610	4680	4780	4880	5130	5210	5290	5380	5460	5820	5920	5990	6410	6650	7350	7550
4200	4270	4390	4470	4560	4650	4730	4970	5060	5140	5270	5350	5420	5570	5640	5960	6070	6130	6550	6800	7400	7620
4330	4420	4520	4610	4760	4940	5010	5120	5220	5360	5460	5540	5620	5710	5790	6120	6280	6360	6800	7060	7800	8020
4590	4660	4820	5020	5100	5220	5310	5450	5570	5630	5750	5820	5930	6090	6160	6490	6610	6690	7130	7360		
4890	5100	5210	5310	5410	5580	5680	5750	5960	5970	6090	6250	6340	6430	6510	6950	7070	7160	7650	7900		
5100	5220	5290	5430	5550	5660	5820	5930	6020	6120	6230	6400	6500	6610	6690	7080	7190					
5230	5340	5460	5490	5600	5770	5860	6050	6060	6170	6350	6450	6550	6650	6740							
5530	5630	5800	5870	5970	6060	6210	6320	6480	6580	6690	6800	6950									
5660	5780	5910	6120	6230	6350	6490	6600	6780	6880	7000											

Szerokość (mm) - Dostępność co 10 mm

3210-3300	3310-3400	3410-3500	3510-3600	3610-3700	3710-3800	3810-3900	3910-4000	4010-4100	4110-4200	4210-4300	4310-4400	4410-4500	4510-4600	4610-4700	4710-4800	4810-4900	4910-5000	5010-5250	5260-5500	5510-5750	5760-6000
4660	4760	4870	4960	5080	5170	5300	5390	5510	5620	5890	5980	6080	6190	6290	6670	6790	6880	7340	7620	8360	8610
4820	4910	5050	5140	5260	5360	5470	5730	5830	5930	6070	6180	6270	6430	6520	6860	6990	7070	7540	7830	8470	8740
4990	5090	5210	5330	5490	5690	5790	5920	6030	6200	6310	6420	6510	6630	6720	7070	7260	7350	7840	8150	8950	9210
5280	5370	5550	5780	5870	6010	6130	6290	6430	6510	6650	6750	6880	7060	7150	7500	7640	7730	8240	8510		
5620	5850	5980	6110	6230	6420	6540	6630	6860	6900	7040	7220	7340	7440	7550	8010	8150	8260	8810	9110		
5860	6010	6100	6270	6410	6540	6730	6850	6980	7100	7220	7420	7550	7670	7780	8200	8320					
6030	6170	6310	6370	6500	6700	6810	7020	7060	7190	7400	7520	7640	7770	7880							
6370	6490	6690	6780	6910	7030	7200	7330	7520	7640	7780	7920	8090									
6530	6680	6840	7070	7210	7360	7520	7660	7870	8000	8140											

Szerokość (mm) - Dostępność co 10 mm

3210-3300	3310-3400	3410-3500	3510-3600	3610-3700	3710-3800	3810-3900	3910-4000	4010-4100	4110-4200	4210-4300	4310-4400	4410-4500	4510-4600	4610-4700	4710-4800	4810-4900	4910-5000	5010-5250	5260-5500	5510-5750	5760-6000
4790	4900	5000	5100	5230	5320	5450	5540	5660	5780	6060	6150	6260	6370	6470	6860	6970	7070	7540	7830	8580	8840
4960	5050	5190	5290	5410	5520	5630	5890	6000	6100	6250	6360	6450	6620	6720	7050	7190	7270	7750	8060	8710	8990
5130	5240	5360	5480	5650	5860	5950	6090	6210	6380	6500	6610	6710	6830	6920	7280	7470	7570	8070	8390	9190	9470
5430	5530	5710	5940	6040	6190	6310	6470	6620	6700	6850	6950	7080	7270	7360	7720	7860	7960	8480	8760		
5780	6010	6150	6280	6410	6600	6730	6830	7060	7100	7250	7430	7560	7670	7780	8240	8390	8500	9060	9380		
6030	6180	6280	6450	6590	6730	6920	7050	7180	7310	7440	7650	7770	7910	8020	8440	8570					
6210	6350	6500	6560	6690	6900	7020	7240	7280	7410	7620	7750	7880	8010	8130							
6550	6680	6880	6980	7110	7240	7410	7550	7750	7880	8020	8160	8340									
6720	6870	7040	7280	7430	7580	7750	7890	8100	8240	8390											

Nice Simple Premium i Design automatyczne - sprężyny skrętne

Charakterystyka bram SIMPLE PREMIUM I DESIGN:

- Powierzchnia sekcji w strukturze **Woodgrain** od strony zewn., od wewnątrz przetłoczenia wąskie Stucco,
- Segmenty wykonane z blachy stalowej o grubości 0,45 mm, ocynkowanej ogniowo, powleczonej poliuretanem,
- Wypełnienie sekcji stanowi bezfreonowa pianka poliuretanowa o grubości ok. 40 mm,
- Konstrukcja nośna stalowa, ocynkowana ogniowo,
- System wyważania na sprężynach skrętnych testowanych na min. 15 000 cykli,
- Brama standardowo wyposażona w zabezpieczenie w przypadku pęknięcia sprężyn,
- Bezpieczna konstrukcja sekcji uniemożliwiająca przycięcie palców od strony zewn. i wewn., zarówno podczas otwierania, jak i zamykania bramy,
- W bramach o szerokości od 4750 mm stosowane są profile usztywniające,
- Bez klamki zewnętrznej i zamka,
- Wewnętrzny rygiel blokujący,
- **Przy wyborze opcji „Klamka zewnętrzna z zamkiem” brama w konfiguracji bez wewnętrznego rygla blokującego.**

Gwarancja: Bramy - 24 miesiące od daty sprzedaży.

Wymiary specjalne - uwagi:

- Cena wymiarów pośrednich wg najbliższego, **wyższego** przedziału wymiarowego,
- Minimalna dostępna szerokość na zamówienie 2000, wysokość 1700 mm,
- Wysokość bramy uzyskiwana jest poprzez regulację wysokości dolnej i górnej sekcji.

[Opcje dodatkowe str. 66-67](#)

Kolory podstawowe (Woodgrain)

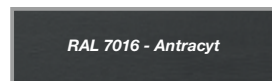

Kolory standardowe (Woodgrain)



Dowolny kolor RAL (Woodgrain) - z wyłączeniem kolorów perłowych, fluorescencyjnych i metalizowanych



Tabela z wymiarami bram automatycznych - kolory podstawowe - ceny netto

		Szerokość (mm) - Dostępność co 10 mm										
		2000-2200	2210-2300	2310-2400	2410-2500	2510-2600	2610-2700	2710-2800	2810-2900	2910-3000	3010-3100	3110-3200
Wysokość (mm) Dostępność co 10 mm	1700-2000	3 850	3 930	4 000	4 100	4 180	4 290	4 350	4 460	4 610	4 680	4 750
	2010-2125	3 930	4 000	4 090	4 200	4 310	4 380	4 460	4 570	4 690	4 820	4 900
	2130-2250	4 000	4 110	4 180	4 280	4 380	4 470	4 560	4 670	4 820	4 940	5 020
	2260-2375*	4 220	4 340	4 440	4 550	4 640	4 740	4 840	4 960	5 040	5 170	5 280
	2380-2500	4 560	4 670	4 780	4 890	5 000	5 120	5 200	5 350	5 460	5 550	5 650
	2510-2625	4 680	4 780	4 890	5 000	5 130	5 210	5 350	5 490	5 580	5 710	5 890
	2630-2750	4 740	4 860	4 970	5 100	5 200	5 320	5 460	5 570	5 700	5 890	5 990
	2760-2875	4 750	5 070	5 150	5 310	5 400	5 540	5 650	5 890	5 980	6 130	6 240
	2880-3000	5 100	5 210	5 300	5 410	5 550	5 700	5 890	6 050	6 130	6 270	6 450

* Dopłata do bramy automatycznej - szczegóły strona 66

Tabela z wymiarami bram automatycznych - kolory standardowe - ceny netto

		Szerokość (mm) - Dostępność co 10 mm										
		2000-2200	2210-2300	2310-2400	2410-2500	2510-2600	2610-2700	2710-2800	2810-2900	2910-3000	3010-3100	3110-3200
Wysokość (mm) Dostępność co 10 mm	1700-2000	4 230	4 340	4 430	4 540	4 640	4 770	4 850	4 980	5 140	5 230	5 320
	2010-2125	4 340	4 430	4 540	4 660	4 790	4 890	4 990	5 120	5 260	5 400	5 500
	2130-2250	4 440	4 570	4 660	4 780	4 900	5 010	5 120	5 250	5 410	5 550	5 660
	2260-2375*	4 680	4 830	4 940	5 070	5 190	5 310	5 430	5 570	5 670	5 820	5 950
	2380-2500	5 050	5 180	5 310	5 440	5 570	5 710	5 820	5 990	6 120	6 240	6 360
	2510-2625	5 190	5 310	5 440	5 580	5 730	5 840	6 000	6 170	6 270	6 430	6 630
	2630-2750	5 280	5 420	5 550	5 710	5 830	5 980	6 140	6 270	6 430	6 640	6 770
	2760-2875	5 310	5 660	5 760	5 950	6 060	6 230	6 360	6 630	6 740	6 920	7 060
	2880-3000	5 680	5 820	5 930	6 070	6 240	6 410	6 630	6 820	6 930	7 090	7 300

* Dopłata do bramy automatycznej - szczegóły strona 66

Tabela z wymiarami bram automatycznych - dowolny kolor RAL** - ceny netto

		Szerokość (mm) - Dostępność co 10 mm										
		2000-2200	2210-2300	2310-2400	2410-2500	2510-2600	2610-2700	2710-2800	2810-2900	2910-3000	3010-3100	3110-3200
Wysokość (mm) Dostępność co 10 mm	1700-2000	4 320	4 430	4 520	4 640	4 740	4 870	4 960	5 090	5 250	5 350	5 440
	2010-2125	4 430	4 530	4 640	4 770	4 900	5 000	5 100	5 240	5 380	5 520	5 630
	2130-2250	4 540	4 670	4 770	4 890	5 010	5 130	5 240	5 370	5 540	5 690	5 800
	2260-2375*	4 780	4 930	5 050	5 190	5 310	5 430	5 560	5 700	5 810	5 960	6 090
	2380-2500	5 150	5 290	5 420	5 560	5 700	5 840	5 960	6 130	6 260	6 390	6 510
	2510-2625	5 300	5 430	5 560	5 700	5 860	5 980	6 140	6 310	6 420	6 590	6 800
	2630-2750	5 390	5 540	5 680	5 840	5 970	6 120	6 280	6 420	6 590	6 810	6 940
	2760-2875	5 430	5 790	5 890	6 080	6 200	6 380	6 520	6 790	6 910	7 090	7 230
	2880-3000	5 810	5 950	6 070	6 220	6 390	6 570	6 800	6 990	7 100	7 270	7 480

* Dopłata do bramy automatycznej - szczegóły strona 66

** Z wyłączeniem kolorów perłowych, fluorescencyjnych i metalizowanych.

Nice Simple Premium i Design automatyczne - wym. spec.

Szerokość (mm) - Dostępność co 10 mm

3210-3300	3310-3400	3410-3500	3510-3600	3610-3700	3710-3800	3810-3900	3910-4000	4010-4100	4110-4200	4210-4300	4310-4400	4410-4500	4510-4600	4610-4700	4710-4800	4810-4900	4910-5000	5010-5250	5260-5500	5510-5750	5760-6000
4860	4950	5030	5110	5210	5290	5400	5470	5570	5660	5920	5990	6070	6520	6600	6960	7060	7130	7550	7790	8490	8690
4990	5060	5180	5250	5350	5430	5520	5760	5850	5930	6050	6140	6210	6710	6780	7100	7210	7270	7700	7940	8540	8760
5120	5200	5300	5400	5540	5720	5800	5910	6000	6150	6240	6330	6400	6860	6930	7260	7430	7500	7940	8200	8950	9160
5370	5450	5600	5810	5880	6000	6100	6230	6350	6410	6540	6610	6720	7230	7300	7630	7750	7830	8280	8500		
5780	5990	6100	6210	6300	6480	6570	6640	6850	7290	7420	7570	7670	7760	7840	8280	8400	8480	8980	9230		
5990	6110	6180	6330	6440	6550	7150	7250	7350	7450	7550	7730	7830	7930	8020	8410	8520					
6120	6230	6350	6380	6490	7100	7190	7380	7390	7490	7680	7770	7870	7980	8060							
6430	6520	6690	7190	7290	7390	7530	7640	7810	7900	8020	8120	8270									
6550	6670	6800	7440	7560	7680	7820	7930	8110	8210	8320											

 Napęd Spin 23

 Napęd Spin 41 (SN6041 + SNA30)

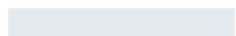
 Napęd Spin 22

 Napęd Spin 41L (SN6041 + SNA6)

Szerokość (mm) - Dostępność co 10 mm

3210-3300	3310-3400	3410-3500	3510-3600	3610-3700	3710-3800	3810-3900	3910-4000	4010-4100	4110-4200	4210-4300	4310-4400	4410-4500	4510-4600	4610-4700	4710-4800	4810-4900	4910-5000	5010-5250	5260-5500	5510-5750	5760-6000
5450	5550	5650	5740	5870	5960	6080	6180	6290	6410	6680	6770	6870	7330	7430	7810	7930	8020	8480	8760	9500	9750
5600	5700	5840	5930	6040	6150	6250	6510	6610	6720	6860	6960	7050	7570	7670	8000	8130	8210	8680	8970	9620	9890
5770	5880	6000	6110	6280	6480	6570	6700	6820	6980	7100	7200	7300	7770	7860	8210	8400	8490	8990	9290	10090	10360
6070	6160	6340	6560	6660	6800	6920	7070	7210	7300	7440	7530	7660	8200	8290	8640	8780	8880	9380	9650		
6510	6740	6870	7000	7120	7310	7430	7530	7750	8220	8370	8550	8660	8770	8880	9340	9480	9590	10130	10440		
6750	6900	6990	7160	7300	7430	8050	8180	8300	8420	8550	8750	8870	9000	9110	9520	9650					
6930	7060	7200	7260	7390	8020	8140	8350	8390	8510	8720	8840	8970	9090	9200							
7260	7390	7580	8110	8230	8350	8520	8660	8850	8970	9110	9240	9420									
7420	7570	7730	8400	8540	8680	8850	8990	9190	9320	9460											

 Napęd Spin 23

 Napęd Spin 41 (SN6041 + SNA30)

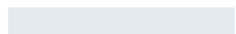
 Napęd Spin 22

 Napęd Spin 41L (SN6041 + SNA6)

Szerokość (mm) - Dostępność co 10 mm

3210-3300	3310-3400	3410-3500	3510-3600	3610-3700	3710-3800	3810-3900	3910-4000	4010-4100	4110-4200	4210-4300	4310-4400	4410-4500	4510-4600	4610-4700	4710-4800	4810-4900	4910-5000	5010-5250	5260-5500	5510-5750	5760-6000
5570	5680	5790	5880	6010	6100	6240	6330	6450	6570	6840	6940	7040	7510	7610	8000	8120	8210	8680	8980	9720	9980
5740	5840	5980	6070	6190	6300	6410	6670	6780	6890	7030	7140	7240	7760	7860	8200	8330	8410	8900	9200	9850	10130
5920	6030	6150	6270	6440	6640	6740	6870	6990	7160	7290	7390	7490	7970	8070	8420	8610	8710	9210	9530	10340	10620
6220	6310	6500	6730	6830	6970	7100	7260	7400	7490	7630	7730	7870	8410	8510	8860	9010	9100	9620	9900		
6670	6900	7040	7180	7300	7500	7620	7720	7950	8420	8570	8760	8880	8990	9110	9570	9900	9830	10390	10700		
6920	7070	7170	7340	7490	7620	8250	8380	8510	8640	8770	8970	9100	9230	9350	9760	8210					
7100	7240	7390	7450	7580	8220	8340	8560	8600	8730	8950	9080	9200	9340	9450							
7450	7570	7780	8310	8440	8560	8740	8880	9080	9200	9350	9490	9660									
7610	7770	7930	8600	8750	8900	9080	9220	9430	9560	9710											

 Napęd Spin 23

 Napęd Spin 41 (SN6041 + SNA30)

 Napęd Spin 22

 Napęd Spin 41L (SN6041 + SNA6)

Nice Classic E120 - sprężyny naciągowe

Wymiary standardowe, kolory podstawowe

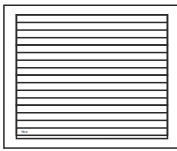

Charakterystyka bram CLASSIC E120:

- Gładka powierzchnia sekcji typu Silk od strony zewnętrznej, od wewnątrz przetłoczenia wąskie Stucco,
- Segmenty wykonane z blachy stalowej o grubości 0,5 mm, ocynkowanej ogniowo, powleczonej poliestrem,
- Wypełnienie sekcji stanowi bezfreonowa pianka poliuretanowa o grubości ok. 40 mm,
- Konstrukcja nośna stalowa, ocynkowana ogniowo,

- System wyważania na sprężynach naciągowych testowanych na min. 15 000 cykli,
- Bezpieczna konstrukcja sekcji uniemożliwiająca przycięcie palców od strony zewnętrznej i wewnętrznej, zarówno podczas otwierania, jak i zamykania bramy.
- **Górna sekcja standardowo bez ścięcia** (patrz Schematy/Przekroje). Możliwość symetrycznego cięcia sekcji górnej i dolnej w wym. specjalnych. Sekcja dolna ścinana i okuta profilem aluminiowym.

Gwarancja:** Bramy i automatyka - 24 miesiące od daty sprzedaży.

Lista dostępnych opcji dodatkowych strona 66-67

Kolory podstawowe

RAL 9016 - Biel

RAL 8014 - Brąz Sepia

Kolory podstawowe:

- RAL 9016 (Biel),
- RAL 8014 (Brąz Sepia).

Standardowe wyposażenie bram ręcznych:

- bez klamki zewnętrznej i zamka,
- wewnętrzny rygiel blokujący,
- zestaw montażowy (kołki i śruby montażowe do podłoża).

Przy wyborze opcji „Klamka zewnętrzna z zamkiem” brama bez wewnętrznego rygla blokującego.

Standardowe wyposażenie bram automatycznych:

- bez klamki zewnętrznej i zamka,
- wewnętrzny rygiel blokujący,
- zestaw montażowy (kołki i śruby montażowe do podłoża).

Przy wyborze opcji „Klamka zewnętrzna z zamkiem” brama bez wewnętrznego rygla blokującego.

Napęd Shel 75

Napęd Shel 75L (Shel 75 + SH1)

Napęd Spin 23

Napęd Spin 22

WYMIARY STANDARDOWE - RĘCZNE

Szerokość (mm)

	2250	2375	2400	2500	2600	2750	3000	3250	3500	3750	4000
1900	2710	2780	2780	2860	2940	3080	3300	3520	3670	3890	4050
1950	2710	2780	2780	2860	2940	3080	3300	3520	3670	3890	4050
2000	2710	2780	2780	2860	2940	3080	3300	3520	3670	3890	4050
2050	2780	2850	2850	2950	3040	3170	3370	3620	3790	4010	4290
2100	2780	2850	2850	2950	3040	3170	3370	3620	3790	4010	4290
2125	2780	2850	2850	2950	3040	3170	3370	3620	3790	4010	4290
2200	2870	2940	2940	3020	3110	3260	3470	3740	3900	4260	4410
2250	2870	2940	2940	3020	3110	3260	3470	3740	3900	4260	4410
2300	3070	3150	3150	3250	3330	3500	3680	3960	4160	4510	4710
2350	3070	3150	3150	3250	3330	3500	3680	3960	4160	4510	4710
2375	3070	3150	3150	3250	3330	3500	3680	3960	4160	4510	4710
2475	3260	3350	3350	3450	3540	3720	3930	4220	4490	4820	4960
2500	3260	3350	3350	3450	3540	3720	3930	4220	4490	4820	4960

WYMIARY STANDARDOWE - AUTOMATYCZNE SHEL

Szerokość (mm)

	2250	2375	2400	2500	2600	2750	3000	3250	3500	3750	4000
1900	3350	3420	3420	3500	3580	3720	3930	4160	4300	4530	4680
1950	3350	3420	3420	3500	3580	3720	3930	4160	4300	4530	4680
2000	3350	3420	3420	3500	3580	3720	3930	4160	4300	4530	4680
2050	3420	3490	3490	3590	3680	3810	4010	4260	4430	4650	4930
2100	3420	3490	3490	3590	3680	3810	4010	4260	4430	4650	4930
2125	3420	3490	3490	3590	3680	3810	4010	4260	4430	4650	4930
2200	3510	3580	3580	3650	3740	3900	4110	4380	4540	4900	5050
2250	3510	3580	3580	3650	3740	3900	4110	4380	4540	4900	5050
2300	3780	3860	3860	3960	4040	4210	4390	4660	4870	5210	5410
2350	3780	3860	3860	3960	4040	4210	4390	4660	4870	5210	5410
2375	3780	3860	3860	3960	4040	4210	4390	4660	4870	5210	5410
2475	3970	4060	4060	4160	4250	4430	4640	4930	5200	5530	5670
2500	3970	4060	4060	4160	4250	4430	4640	4930	5200	5530	5670

WYMIARY STANDARDOWE - AUTOMATYCZNE SPIN

Szerokość (mm)

	2250	2375	2400	2500	2600	2750	3000	3250	3500	3750	4000
1900	3480	3550	3550	3630	3700	3850	4060	4280	4430	4650	4810
1950	3480	3550	3550	3630	3700	3850	4060	4280	4430	4650	4810
2000	3480	3550	3550	3630	3700	3850	4060	4280	4430	4650	4810
2050	3550	3610	3610	3710	3800	3940	4140	4390	4550	4780	5060
2100	3550	3610	3610	3710	3800	3940	4140	4390	4550	4780	5060
2125	3550	3610	3610	3710	3800	3940	4140	4390	4550	4780	5060
2200	3640	3700	3700	3780	3870	4030	4240	4510	4660	5020	5180
2250	3640	3700	3700	3780	3870	4030	4240	4510	4660	5020	5180
2300	3840	3910	3910	4020	4090	4260	4440	4720	4920	5270	5470
2350	3840	3910	3910	4020	4090	4260	4440	4720	4920	5270	5470
2375	3840	3910	3910	4020	4090	4260	4440	4720	4920	5270	5470
2475	4130	4220	4220	4320	4410	4590	4800	5090	5360	5690	5830
2500	4130	4220	4220	4320	4410	4590	4800	5090	5360	5690	5830

Nice Classic - sprężyny skrętne

Wymiary standardowe, kolory podstawowe

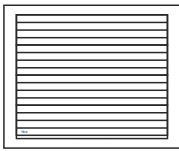

Charakterystyka bram CLASSIC:

- Gładka powierzchnia sekcji typu Silk od strony zewnętrznej, od wewnątrz przetłoczenia wąskie Stucco,
- Segmenty wykonane z blachy stalowej o grubości 0,5 mm, ocynkowanej ogniu, powleczonej poliuretanem,
- Wypełnienie sekcji - bezfreonowa pianka poliuretanowa o grubości ok. 40 mm,
- Konstrukcja nośna stalowa, ocynkowana ogniu,
- System wyważania na sprężynach skrętnych testowanych na min. 15 000 cykli,

- Brama standardowo wyposażona w zabezpieczenie w przypadku pęknięcia sprężyn,
- Bezpieczna konstrukcja sekcji uniemożliwiająca przycięcie palców od strony zewnętrznej i wewnętrznej podczas otwierania i zamykania bramy,
- W bramach o szerokości od 4750 mm stosowane są profile usztywniające.

Gwarancja:** Bramy i automatyka - 24 miesiące od daty sprzedaży.

Lista dostępnych opcji dodatkowych strona 66-67

Kolory podstawowe

RAL 9016 - Biel

RAL 8014 - Brąz Sepia

Kolory podstawowe:	Standardowe wyposażenie bram ręcznych:	Standardowe wyposażenie bram automatycznych:
<ul style="list-style-type: none"> • RAL 9016 (Biel), • RAL 8014 (Brąz Sepia). 	<ul style="list-style-type: none"> • bez klamki zewnętrznej i zamka, • wewnętrzny rygiel blokujący, • zestaw montażowy (kołki i śruby montażowe do podłoża). <p>Przy wyborze opcji „Klamka zewnętrzna z zamkiem” brama bez wewnętrznego rygla blokującego.</p>	<ul style="list-style-type: none"> • bez klamki zewnętrznej i zamka, • wewnętrzny rygiel blokujący, • zestaw montażowy (kołki i śruby montażowe do podłoża). <p>Przy wyborze opcji „Klamka zewnętrzna z zamkiem” brama bez wewnętrznego rygla blokującego.</p>

WYMIARY STANDARDOWE - RĘCZNE

		Szerokość (mm)														
		2400	2500	2600	2750	3000	3250	3500	3750	4000	4250	4500	4750	5000	5250	5500
Wysokość (mm)	2000	3000	3080	3170	3320	3550	3790	3950	4190	4360	4770	4930	5420	5580	5970	6190
	2100	3070	3180	3280	3420	3640	3900	4080	4330	4630	4900	5050	5540	5700	6100	6320
	2125	3070	3180	3280	3420	3640	3900	4080	4330	4630	4900	5050	5540	5700	6100	6320
	2200	3170	3250	3350	3520	3740	4040	4200	4590	4760	5080	5230	5690	5920	6330	6560
	2250	3170	3250	3350	3520	3740	4040	4200	4590	4760	5080	5230	5690	5920	6330	6560
	2375	3390	3510	3590	3770	3960	4260	4480	4860	5070	5350	5520	6040	6220	6700	6910
	2500	3610	3720	3820	4010	4240	4550	4840	5190	5350	5660	5900	6470	6650	7000	7230

WYMIARY STANDARDOWE - AUTOMATYCZNE SHEL

		Szerokość (mm)								
		2400	2500	2600	2750	3000	3250	3500	3750	4000
Wysokość (mm)	2000	3630	3720	3800	3960	4190	4430	4590	4830	5000
	2100	3710	3820	3910	4060	4270	4540	4720	4960	5260
	2125	3710	3820	3910	4060	4270	4540	4720	4960	5260
	2200	3800	3890	3980	4150	4380	4670	4840	5230	5400
	2250	3800	3890	3980	4150	4380	4670	5230	5230	5400
	2375	4100	4210	4300	4480	4670	4970	5560	5560	5780
	2500	4320	4430	4530	4720	4950	5260	5900	5900	6060

Napęd Shel 75

Napęd Shel 75L (Shel 75 + SH1)

WYMIARY STANDARDOWE - AUTOMATYCZNE SPIN

		Szerokość (mm)														
		2400	2500	2600	2750	3000	3250	3500	3750	4000	4250	4500	4750	5000	5250	5500
Wysokość (mm)	2000	3760	3850	3930	4090	4320	4560	4710	4960	5130	5530	5690	6520	6680	7070	7290
	2100	3830	3940	4040	4180	4400	4670	4850	5090	5390	5670	5810	6640	6800	7200	7430
	2125	3830	3940	4040	4180	4400	4670	4850	5090	5390	5670	5810	6640	6800	7200	7430
	2200	3930	4010	4110	4280	4510	4800	4970	5350	5520	5850	5990	6790	7020	7430	7670
	2250	3930	4010	4110	4280	4510	4800	4970	5350	5520	5850	5990	6790	7020	7430	7670
	2375*	4160	4270	4350	4530	4730	5030	5250	5620	5840	6110	6280	7140	7320	7800	8010
	2500	4480	4590	4690	4880	5110	5420	5710	6060	6220	6530	7180	7750	7930	8280	8510

Napęd Spin 23

Napęd Spin 22

Napęd Spin 41 (SN6041 + SNA30)

Napęd Spin 41L (SN6041 + SNA6)

* Do bramy automatycznej o wysokości 2375 mm z prowadzeniem obniżonym L konieczna zamiana napędu na SPIN 22 lub SPIN 41L. Szczegóły strona 66

** Szczegóły dotyczące gwarancji na bramy i automatykę w karcie gwarancyjnej Nice.

Nice Classic E120 - sprężyny naciągowe

Wymiary standardowe, **Dekory OFERTA SPECJALNA**

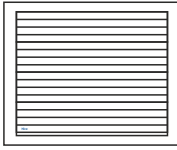

Charakterystyka bram CLASSIC E120:

- Gładka powierzchnia sekcji typu Silk od strony zewnętrznej, od wewnątrz przetłoczenia wąskie Stucco,
- Segmenty wykonane z blachy stalowej o grubości 0,5 mm, ocynkowanej ogniowo, powleczonej poliestrem,
- Wypełnienie sekcji stanowi bezfreonowa pianka poliuretanowa o grubości ok. 40 mm,
- Konstrukcja nośna stalowa, ocynkowana ogniowo,

- System wyważania na sprężynach naciągowych testowanych na min. 15 000 cykli,
- Bezpieczna konstrukcja sekcji uniemożliwiająca przycięcie palców od strony zewnętrznej i wewnętrznej, zarówno podczas otwierania, jak i zamykania bramy.
- **Górna sekcja standardowo bez ścięcia** (patrz Schematy/Przekroje). Możliwość symetrycznego cięcia sekcji górnej i dolnej w wym. specjalnych. Sekcja dolna ścinana i okuta profilem aluminiowym.

Gwarancja:** Bramy i automatyka - 24 miesiące od daty sprzedaży.

Lista dostępnych opcji dodatkowych strona 66-67

Dekory OFERTA SPECJALNA

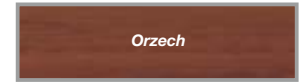

Dekory oferta specjalna (Silk)

- Złoty Dąb,
- Orzech,
- Antracyt Okienny.

Standardowe wyposażenie bram ręcznych:

- bez klamki zewnętrznej i zamka,
- wewnętrzny rygiel blokujący,
- zestaw montażowy (kołki i śruby montażowe do podłoża).

Przy wyborze opcji „Klamka zewnętrzna z zamkiem” brama bez wewnętrznego rygla blokującego.

Standardowe wyposażenie bram automatycznych:

- bez klamki zewnętrznej i zamka,
- wewnętrzny rygiel blokujący,
- zestaw montażowy (kołki i śruby montażowe do podłoża).

Przy wyborze opcji „Klamka zewnętrzna z zamkiem” brama bez wewnętrznego rygla blokującego.

Napęd Shel 75

Napęd Shel 75L (Shel 75 + SH1)

Napęd Spin 23

Napęd Spin 22

WYMIARY STANDARDOWE - RĘCZNE

Szerokość (mm)

	2250	2375	2400	2500	2600	2750	3000	3250	3500	3750	4000
1900	2980	3070	3070	3170	3260	3420	3670	3930	4120	4370	4570
1950	2980	3070	3070	3170	3260	3420	3670	3930	4120	4370	4570
2000	2980	3070	3070	3170	3260	3420	3670	3930	4120	4370	4570
2050	3070	3170	3170	3280	3390	3540	3780	4070	4270	4540	4850
2100	3070	3170	3170	3280	3390	3540	3780	4070	4270	4540	4850
2125	3070	3170	3170	3280	3390	3540	3780	4070	4270	4540	4850
2200	3180	3280	3280	3370	3480	3660	3910	4220	4420	4810	5010
2250	3180	3280	3280	3370	3480	3660	3910	4220	4420	4810	5010
2300	3400	3510	3510	3630	3720	3910	4140	4460	4700	5090	5330
2350	3400	3510	3510	3630	3720	3910	4140	4460	4700	5090	5330
2375	3400	3510	3510	3630	3720	3910	4140	4460	4700	5090	5330
2475	3610	3730	3730	3850	3950	4160	4420	4750	5060	5430	5620
2500	3610	3730	3730	3850	3950	4160	4420	4750	5060	5430	5620

Wysokość (mm)

WYMIARY STANDARDOWE - AUTOMATYCZNE SHEL

Szerokość (mm)

	2250	2375	2400	2500	2600	2750	3000	3250	3500	3750	4000
1900	3600	3690	3690	3780	3870	4040	4290	4550	4730	4990	5180
1950	3600	3690	3690	3780	3870	4040	4290	4550	4730	4990	5180
2000	3600	3690	3690	3780	3870	4040	4290	4550	4730	4990	5180
2050	3690	3780	3780	3890	4000	4160	4400	4680	4890	5150	5460
2100	3690	3780	3780	3890	4000	4160	4400	4680	4890	5150	5460
2125	3690	3780	3780	3890	4000	4160	4400	4680	4890	5150	5460
2200	3800	3890	3890	3990	4090	4270	4530	4830	5040	5430	5630
2250	3800	3890	3890	3990	4090	4270	4530	4830	5040	5430	5630
2300	4080	4190	4190	4310	4400	4600	4820	5140	5390	5770	6020
2350	4080	4190	4190	4310	4400	4600	4820	5140	5390	5770	6020
2375	4080	4190	4190	4310	4400	4600	4820	5140	5390	5770	6020
2475	4290	4410	4410	4530	4630	4840	5100	5430	5740	6110	6310
2500	4290	4410	4410	4530	4630	4840	5100	5430	5740	6110	6310

Wysokość (mm)

WYMIARY STANDARDOWE - AUTOMATYCZNE SPIN

Szerokość (mm)

	2250	2375	2400	2500	2600	2750	3000	3250	3500	3750	4000
1900	3740	3830	3830	3920	4010	4180	4430	4690	4870	5130	5330
1950	3740	3830	3830	3920	4010	4180	4430	4690	4870	5130	5330
2000	3740	3830	3830	3920	4010	4180	4430	4690	4870	5130	5330
2050	3830	3920	3920	4040	4140	4300	4540	4820	5030	5290	5600
2100	3830	3920	3920	4040	4140	4300	4540	4820	5030	5290	5600
2125	3830	3920	3920	4040	4140	4300	4540	4820	5030	5290	5600
2200	3940	4030	4030	4130	4230	4420	4670	4980	5180	5570	5770
2250	3940	4030	4030	4130	4230	4420	4670	4980	5180	5570	5770
2300	4150	4260	4260	4380	4480	4670	4900	5210	5460	5840	6090
2350	4150	4260	4260	4380	4480	4670	4900	5210	5460	5840	6090
2375	4150	4260	4260	4380	4480	4670	4900	5210	5460	5840	6090
2475	4460	4590	4590	4700	4810	5020	5270	5610	5920	6290	6480
2500	4460	4590	4590	4700	4810	5020	5270	5610	5920	6290	6480

Wysokość (mm)

Nice Classic - sprężyny skrętne

Wymiary standardowe, **Dekory OFERTA SPECJALNA**

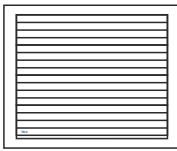

Charakterystyka bram CLASSIC:

- Gładka powierzchnia sekcji typu Silk od strony zewnętrznej, od wewnątrz przetłoczenia wąskie Stucco,
- Segmenty wykonane z blachy stalowej o grubości 0,5 mm, ocynkowanej ognioowo, powleczonej poliestrem,
- Wypełnienie sekcji - bezfreonowa pianka poliuretanowa o grubości ok. 40 mm,
- Konstrukcja nośna stalowa, ocynkowana ognioowo,
- System wyważania na sprężynach skrętnych testowanych na min. 15 000 cykli,

- Brama standardowo wyposażona w zabezpieczenie w przypadku pęknięcia sprężyn,
- Bezpieczna konstrukcja sekcji uniemożliwiająca przycięcie palców od strony zewnętrznej i wewnętrznej podczas otwierania i zamykania bramy,
- W bramach o szerokości od 4750 mm stosowane są profile usztywniające.

Gwarancja:** Bramy i automatyka - 24 miesiące od daty sprzedaży.

Lista dostępnych opcji dodatkowych strona 66-67

Dekory OFERTA SPECJALNA



Dekory oferta specjalna (Silk)	Standardowe wyposażenie bram ręcznych:	Standardowe wyposażenie bram automatycznych:
<ul style="list-style-type: none"> • Złoty Dąb, • Orzech, • Antracyt Okienny. 	<ul style="list-style-type: none"> • bez klamki zewnętrznej i zamka, • wewnętrzny rygiel blokujący, • zestaw montażowy (kołki i śruby montażowe do podłoża). <p>Przy wyborze opcji „Klamka zewnętrzna z zamkiem” brama bez wewnętrznego rygla blokującego.</p>	<ul style="list-style-type: none"> • bez klamki zewnętrznej i zamka, • wewnętrzny rygiel blokujący, • zestaw montażowy (kołki i śruby montażowe do podłoża). <p>Przy wyborze opcji „Klamka zewnętrzna z zamkiem” brama bez wewnętrznego rygla blokującego.</p>

WYMIARY STANDARDOWE - RĘCZNE

		Szerokość (mm)														
		2400	2500	2600	2750	3000	3250	3500	3750	4000	4250	4500	4750	5000	5250	5500
Wysokość (mm)	2000	3270	3370	3460	3640	3900	4180	4370	4640	4850	5280	5480	5990	6180	6590	6850
	2100	3360	3490	3600	3760	4020	4320	4540	4810	5150	5460	5640	6160	6360	6780	7040
	2125	3360	3490	3600	3760	4020	4320	4540	4810	5150	5460	5640	6160	6360	6780	7040
	2200	3480	3580	3700	3890	4150	4480	4690	5110	5320	5680	5870	6350	6620	7060	7330
	2250	3480	3580	3700	3890	4150	4480	4690	5110	5320	5680	5870	6350	6620	7060	7330
	2375	3730	3850	3950	4160	4400	4730	4990	5400	5660	5980	6190	6730	6960	7470	7720
	2500	3960	4090	4200	4420	4690	5040	5370	5760	5970	6320	6610	7200	7430	7820	8090

WYMIARY STANDARDOWE - AUTOMATYCZNE SHEL

		Szerokość (mm)								
		2400	2500	2600	2750	3000	3250	3500	3750	4000
Wysokość (mm)	2000	3880	3980	4080	4250	4520	4790	4980	5260	5460
	2100	3980	4100	4210	4380	4630	4930	5150	5430	5760
	2125	3980	4100	4210	4380	4630	4930	5150	5430	5760
	2200	4100	4200	4310	4500	4770	5090	5300	5720	5930
	2250	4100	4200	4310	4500	4770	5090	5300	5720	5930
	2375	4410	4530	4640	4840	5080	5420	5680	6080	6340
	2500	4640	4770	4880	5100	5370	5730	6060	6440	6650

Napęd Shel 75

Napęd Shel 75L (Shel 75 + SH1)

WYMIARY STANDARDOWE - AUTOMATYCZNE SPIN

		Szerokość (mm)														
		2400	2500	2600	2750	3000	3250	3500	3750	4000	4250	4500	4750	5000	5250	5500
Wysokość (mm)	2000	4020	4120	4220	4390	4660	4930	5130	5400	5610	6040	6230	7090	7280	7700	7950
	2100	4120	4240	4350	4520	4770	5070	5290	5570	5900	6210	6400	7260	7460	7880	8140
	2125	4120	4240	4350	4520	4770	5070	5290	5570	5900	6210	6400	7260	7460	7880	8140
	2200	4240	4340	4450	4640	4910	5240	5450	5860	6070	6430	6620	7450	7720	8160	8440
	2250	4240	4340	4450	4640	4910	5240	5450	5860	6070	6430	6620	7450	7720	8160	8440
	2375*	4480	4610	4710	4910	5150	5490	5750	6160	6420	6730	6950	7840	8060	8570	8820
	2500	4820	4940	5060	5270	5550	5900	6230	6620	6830	7180	7890	8480	8710	9100	9370

Napęd Spin 23

Napęd Spin 22

Napęd Spin 41 (SN6041 + SNA30)

Napęd Spin 41L (SN6041 + SNA6)

* Do bramy automatycznej o wysokości 2375 mm z prowadzeniem obniżonym L konieczna zamiana napędu na SPIN 22 lub SPIN 41L. Szczegóły strona 66

** Szczegóły dotyczące gwarancji na bramy i automatykę w karcie gwarancyjnej Nice.

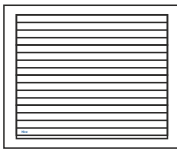

Charakterystyka bram CLASSIC E120:

- Gładka powierzchnia sekcji typu Silk od strony zewnętrznej, od wewnątrz przetłoczenia wąskie Stucco,
- Segmenty wykonane z blachy stalowej o grubości 0,5 mm, ocynkowanej ogniowo, powleczonej poliuretanem,
- Wypełnienie sekcji stanowi bezfreonowa pianka poliuretanowa o grubości ok. 40 mm,
- Konstrukcja nośna stalowa, ocynkowana ogniowo,

- System wyważania na sprężynach naciągowych testowanych na min. 15 000 cykli,
- Bezpieczna konstrukcja sekcji uniemożliwiająca przycięcie palców od strony zewnętrznej i wewnętrznej, zarówno podczas otwierania, jak i zamykania bramy.
- **Górna sekcja standardowo bez ścięcia** (patrz Schematy/Przekroje). Możliwość symetrycznego cięcia sekcji górnej i dolnej w wym. specjalnych. Sekcja dolna ścinana i okuta profilem aluminiowym.

Gwarancja:** Bramy i automatyka - 24 miesiące od daty sprzedaży.

Lista dostępnych opcji dodatkowych strona 66-67



Dekory GRUPA I / DOWOLNY KOLOR RAL



Dekory grupa I i kolory RAL (Silk)

- Dąb Bagienny (Odp. Renolit 3167004-167), Ciemny Dąb (Odp. Renolit 2052089-167), Winchester, Mahoń, Siena Noce, Ciemnoszary Gładki, Ciemnoszary Metalik, Brąz Czekoladowy, Szary, Antracyt Gładki, Dąb Naturalny, Kremowy
- Dowolny kolor z palety RAL* z **wyłączeniem kolorów perłowych, fluorescencyjnych i metalizowanych.**

Standardowe wyposażenie bram ręcznych:

- bez klamki zewnętrznej i zamka,
- wewnętrzny rygiel blokujący,
- zestaw montażowy (kołki i śruby montażowe do podłoża).

Przy wyborze opcji „Klamka zewnętrzna z zamkiem” brama bez wewnętrznego rygla blokującego.

Standardowe wyposażenie bram automatycznych:

- bez klamki zewnętrznej i zamka,
- wewnętrzny rygiel blokujący,
- zestaw montażowy (kołki i śruby montażowe do podłoża).

Przy wyborze opcji „Klamka zewnętrzna z zamkiem” brama bez wewnętrznego rygla blokującego.

Napęd Shel 75

Napęd Shel 75L (Shel 75 + SH1)

Napęd Spin 23

Napęd Spin 22

WYMIARY STANDARDOWE - RĘCZNE

Szerokość (mm)

	2250	2375	2400	2500	2600	2750	3000	3250	3500	3750	4000
1900	3170	3270	3270	3370	3470	3650	3910	4190	4390	4660	4870
1950	3170	3270	3270	3370	3470	3650	3910	4190	4390	4660	4870
2000	3170	3270	3270	3370	3470	3650	3910	4190	4390	4660	4870
2050	3270	3370	3370	3500	3610	3770	4030	4330	4560	4840	5170
2100	3270	3370	3370	3500	3610	3770	4030	4330	4560	4840	5170
2125	3270	3370	3370	3500	3610	3770	4030	4330	4560	4840	5170
2200	3390	3490	3490	3600	3710	3900	4170	4500	4720	5130	5350
2250	3390	3490	3490	3600	3710	3900	4170	4500	4720	5130	5350
2300	3620	3740	3740	3860	3970	4170	4420	4750	5020	5430	5690
2350	3620	3740	3740	3860	3970	4170	4420	4750	5020	5430	5690
2375	3620	3740	3740	3860	3970	4170	4420	4750	5020	5430	5690
2475	3840	3970	3970	4100	4210	4430	4710	5060	5400	5790	6000
2500	3840	3970	3970	4100	4210	4430	4710	5060	5400	5790	6000

Wysokość (mm)

WYMIARY STANDARDOWE - AUTOMATYCZNE SHEL

Szerokość (mm)

	2250	2375	2400	2500	2600	2750	3000	3250	3500	3750	4000
1900	3800	3900	3900	4000	4090	4270	4540	4810	5010	5290	5500
1950	3800	3900	3900	4000	4090	4270	4540	4810	5010	5290	5500
2000	3800	3900	3900	4000	4090	4270	4540	4810	5010	5290	5500
2050	3890	3990	3990	4120	4230	4400	4650	4960	5180	5460	5790
2100	3890	3990	3990	4120	4230	4400	4650	4960	5180	5460	5790
2125	3890	3990	3990	4120	4230	4400	4650	4960	5180	5460	5790
2200	4010	4120	4120	4220	4330	4520	4790	5120	5340	5750	5970
2250	4010	4120	4120	4220	4330	4520	4790	5120	5340	5750	5970
2300	4310	4430	4430	4560	4660	4860	5110	5450	5710	6120	6380
2350	4310	4430	4430	4560	4660	4860	5110	5450	5710	6120	6380
2375	4310	4430	4430	4560	4660	4860	5110	5450	5710	6120	6380
2475	4530	4660	4660	4790	4900	5120	5400	5760	6090	6480	6690
2500	4530	4660	4660	4790	4900	5120	5400	5760	6090	6480	6690

Wysokość (mm)

WYMIARY STANDARDOWE - AUTOMATYCZNE SPIN

Szerokość (mm)

	2250	2375	2400	2500	2600	2750	3000	3250	3500	3750	4000
1900	3940	4040	4040	4140	4240	4410	4680	4950	5150	5430	5640
1950	3940	4040	4040	4140	4240	4410	4680	4950	5150	5430	5640
2000	3940	4040	4040	4140	4240	4410	4680	4950	5150	5430	5640
2050	4040	4140	4140	4260	4370	4540	4800	5100	5320	5600	5940
2100	4040	4140	4140	4260	4370	4540	4800	5100	5320	5600	5940
2125	4040	4140	4140	4260	4370	4540	4800	5100	5320	5600	5940
2200	4160	4260	4260	4360	4470	4670	4940	5270	5480	5900	6110
2250	4160	4260	4260	4360	4470	4670	4940	5270	5480	5900	6110
2300	4380	4500	4500	4630	4730	4940	5180	5520	5780	6190	6460
2350	4380	4500	4500	4630	4730	4940	5180	5520	5780	6190	6460
2375	4380	4500	4500	4630	4730	4940	5180	5520	5780	6190	6460
2475	4710	4840	4840	4970	5080	5300	5580	5930	6270	6660	6870
2500	4710	4840	4840	4970	5080	5300	5580	5930	6270	6660	6870

Wysokość (mm)

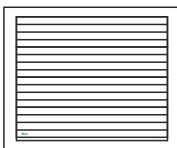

Charakterystyka bram CLASSIC:

- Gładka powierzchnia sekcji typu Silk od strony zewnętrznej, od wewnątrz przetłoczenia wąskie Stucco,
- Segmenty wykonane z blachy stalowej o grubości 0,5 mm, ocynkowanej ogniowo, powleczonej poliuretanem,
- Wypełnienie sekcji - bezfreonowa pianka poliuretanowa o grubości ok. 40 mm,
- Konstrukcja nośna stalowa, ocynkowana ogniowo,
- System wyważania na sprężynach skrętnych testowanych na min. 15 000 cykli,

- Brama standardowo wyposażona w zabezpieczenie w przypadku pęknięcia sprężyn,
- Bezpieczna konstrukcja sekcji uniemożliwiająca przycięcie palców od strony zewnętrznej i wewnętrznej podczas otwierania i zamykania bramy,
- W bramach o szerokości od 4750 mm stosowane są profile usztywniające.

Gwarancja:** Bramy i automatyka - 24 miesiące od daty sprzedaży.

Dekory grupa I i kolory RAL (Silk)
<ul style="list-style-type: none"> • Dąb Bagienny (Odp. Renolit 3167004-167), Ciemny Dąb (Odp. Renolit 2052089-167), Winchester, Mahoń, Siena Noce, Ciemnoszary Gładki, Ciemnoszary Metalik, Brąz Czekoladowy, Szary, Antracyt Gładki, Dąb Naturalny, Kremowy • Dowolny kolor z palety RAL* <p>* z wyłączeniem kolorów perłowych, fluorescencyjnych i metalizowanych.</p>

Standardowe wyposażenie bram ręcznych:
<ul style="list-style-type: none"> • bez klamki zewnętrznej i zamka, • wewnętrzny rygiel blokujący, • zestaw montażowy (kołki i śruby montażowe do podłoża). <p>Przy wyborze opcji „Klamka zewnętrzna z zamkiem” brama bez wewnętrznego rygla blokującego.</p>

Standardowe wyposażenie bram automatycznych:
<ul style="list-style-type: none"> • bez klamki zewnętrznej i zamka, • wewnętrzny rygiel blokujący, • zestaw montażowy (kołki i śruby montażowe do podłoża). <p>Przy wyborze opcji „Klamka zewnętrzna z zamkiem” brama bez wewnętrznego rygla blokującego.</p>

Lista dostępnych opcji dodatkowych strona 66-67

Dekory GRUPA I / DOWOLNY KOLOR RAL

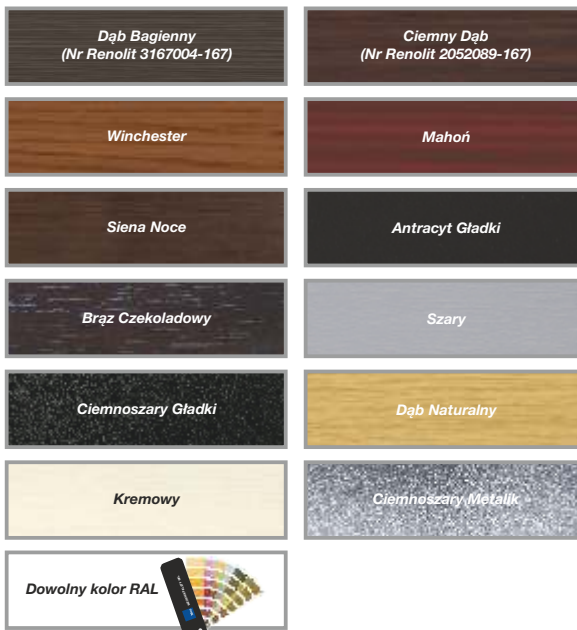

WYMIARY STANDARDOWE - RĘCZNE

		Szerokość (mm)														
		2400	2500	2600	2750	3000	3250	3500	3750	4000	4250	4500	4750	5000	5250	5500
Wysokość (mm)	2000	3480	3580	3690	3870	4150	4450	4660	4950	5170	5630	5840	6380	6590	7020	7300
	2100	3580	3710	3830	4010	4280	4600	4830	5130	5480	5810	6010	6560	6770	7220	7500
	2125	3580	3710	3830	4010	4280	4600	4830	5130	5480	5810	6010	6560	6770	7220	7500
	2200	3710	3820	3940	4140	4430	4770	5000	5440	5670	6050	6250	6770	7060	7520	7820
	2250	3710	3820	3940	4140	4430	4770	5000	5440	5670	6050	6250	6770	7060	7520	7820
	2375	3970	4100	4210	4430	4680	5040	5320	5750	6030	6370	6600	7180	7420	7960	8230
	2500	4220	4350	4470	4700	4990	5370	5720	6140	6360	6740	7040	7670	7920	8330	8620

WYMIARY STANDARDOWE - AUTOMATYCZNE SHEL

		Szerokość (mm)								
		2400	2500	2600	2750	3000	3250	3500	3750	4000
Wysokość (mm)	2000	4100	4200	4310	4490	4780	5070	5280	5570	5790
	2100	4200	4330	4450	4630	4900	5220	5460	5750	6100
	2125	4200	4330	4450	4630	4900	5220	5460	5750	6100
	2200	4330	4440	4560	4760	5050	5390	5620	6060	6290
	2250	4330	4440	4560	4760	5050	5390	5620	6060	6290
	2375	4660	4790	4900	5120	5370	5730	6440	6440	6720
	2500	4910	5040	5160	5390	5690	6060	6830	6830	7050

Napęd Shel 75

Napęd Shel 75L (Shel 75 + SH1)

WYMIARY STANDARDOWE - AUTOMATYCZNE SPIN

		Szerokość (mm)														
		2400	2500	2600	2750	3000	3250	3500	3750	4000	4250	4500	4750	5000	5250	5500
Wysokość (mm)	2000	4240	4350	4450	4640	4920	5210	5420	5710	5930	6390	6600	7480	7690	8130	8400
	2100	4340	4470	4590	4770	5040	5360	5600	5890	6250	6580	6780	7660	7880	8330	8610
	2125	4340	4470	4590	4770	5040	5360	5600	5890	6250	6580	6780	7660	7880	8330	8610
	2200	4470	4580	4700	4900	5190	5540	5760	6210	6430	6810	7020	7870	8160	8630	8920
	2250	4470	4580	4700	4900	5190	5540	5760	6210	6430	6810	7020	7870	8160	8630	8920
	2375*	4730	4870	4970	5190	5450	5810	6080	6520	6800	7130	7360	8280	8520	9060	9330
	2500	5080	5220	5340	5570	5860	6240	6590	7010	7230	7610	8320	8950	9200	9610	9900

Napęd Spin 23

Napęd Spin 22

Napęd Spin 41 (SN6041 + SNA30)

Napęd Spin 41L (SN6041 + SNA6)

* Do bramy automatycznej o wysokości 2375 mm z prowadzeniem obniżonym L konieczna zamiana napędu na SPIN 22 lub SPIN 41L. Szczegóły strona 66

** Szczegóły dotyczące gwarancji na bramy i automatykę w karcie gwarancyjnej Nice.

Nice Classic E120 - sprężyny naciągowe

Wymiary standardowe, Dekory GRUPA II

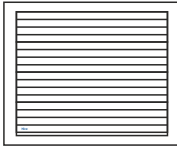

Charakterystyka bram CLASSIC E120:

- Gładka powierzchnia sekcji typu Silk od strony zewnętrznej, od wewnątrz przetłoczenia wąskie Stucco,
- Segmenty wykonane z blachy stalowej o grubości 0,5 mm, ocynkowanej ogniowo, powleczonej poliurem, pokrytej powłoką ognioodporną,
- Wypełnienie sekcji stanowi bezfreonowa pianka poliuretanowa o grubości ok. 40 mm,
- Konstrukcja nośna stalowa, ocynkowana ogniowo,

- System wyważania na sprężynach naciągowych testowanych na min. 15 000 cykli,
- Bezpieczna konstrukcja sekcji uniemożliwiająca przycięcie palców od strony zewnętrznej i wewnętrznej, zarówno podczas otwierania, jak i zamykania bramy.
- Górna sekcja standardowo bez ścięcia (patrz Schematy/Przekroje). Możliwość symetrycznego cięcia sekcji górnej i dolnej w wym. specjalnych. Sekcja dolna ścinana i okuta profilem aluminiowym.

Gwarancja**: Bramy i automatyka - 24 miesiące od daty sprzedaży.

Lista dostępnych opcji dodatkowych strona 66-67

Dekory GRUPA II



Dekory grupa II (Silk)

- Beton,
- Antracyt Szczotkowany,
- Bazaltowo-Szary Gładki,
- Macore,
- Cedr Szary,
- Dąb Sheffield,
- Dąb Czarny Palony,
- Czarny Gładki,
- Woodec Dąb Turner.

Standardowe wyposażenie bram ręcznych:

- bez klamki zewnętrznej i zamka,
- wewnętrzny rygiel blokujący,
- zestaw montażowy (kołki i śruby montażowe do podłoża).

Przy wyborze opcji „Klamka zewnętrzna z zamkiem” brama bez wewnętrznego rygla blokującego.

Standardowe wyposażenie bram automatycznych:

- bez klamki zewnętrznej i zamka,
- wewnętrzny rygiel blokujący,
- zestaw montażowy (kołki i śruby montażowe do podłoża).

Przy wyborze opcji „Klamka zewnętrzna z zamkiem” brama bez wewnętrznego rygla blokującego.

Napęd Shel 75

Napęd Shel 75L (Shel 75 + SH1)

Napęd Spin 23

Napęd Spin 22

WYMIARY STANDARDOWE - RĘCZNE

Szerokość (mm)

	2250	2375	2400	2500	2600	2750	3000	3250	3500	3750	4000
1900	3390	3500	3500	3610	3720	3910	4200	4500	4720	5020	5260
1950	3390	3500	3500	3610	3720	3910	4200	4500	4720	5020	5260
2000	3390	3500	3500	3610	3720	3910	4200	4500	4720	5020	5260
2050	3500	3620	3620	3750	3870	4050	4340	4670	4920	5220	5580
2100	3500	3620	3620	3750	3870	4050	4340	4670	4920	5220	5580
2125	3500	3620	3620	3750	3870	4050	4340	4670	4920	5220	5580
2200	3630	3750	3750	3870	3990	4200	4500	4850	5100	5540	5780
2250	3630	3750	3750	3870	3990	4200	4500	4850	5100	5540	5780
2300	3880	4010	4010	4150	4260	4480	4760	5130	5420	5860	6150
2350	3880	4010	4010	4150	4260	4480	4760	5130	5420	5860	6150
2375	3880	4010	4010	4150	4260	4480	4760	5130	5420	5860	6150
2475	4110	4260	4260	4400	4520	4760	5070	5450	5820	6240	6480
2500	4110	4260	4260	4400	4520	4760	5070	5450	5820	6240	6480

WYMIARY STANDARDOWE - AUTOMATYCZNE SHEL

Szerokość (mm)

	2250	2375	2400	2500	2600	2750	3000	3250	3500	3750	4000
1900	4030	4140	4140	4250	4360	4550	4840	5140	5360	5660	5900
1950	4030	4140	4140	4250	4360	4550	4840	5140	5360	5660	5900
2000	4030	4140	4140	4250	4360	4550	4840	5140	5360	5660	5900
2050	4140	4250	4250	4390	4510	4690	4980	5300	5550	5860	6220
2100	4140	4250	4250	4390	4510	4690	4980	5300	5550	5860	6220
2125	4140	4250	4250	4390	4510	4690	4980	5300	5550	5860	6220
2200	4270	4390	4390	4500	4630	4840	5130	5490	5730	6170	6420
2250	4270	4390	4390	4500	4630	4840	5130	5490	5730	6170	6420
2300	4580	4720	4720	4860	4970	5190	5470	5830	6130	6560	6860
2350	4580	4720	4720	4860	4970	5190	5470	5830	6130	6560	6860
2375	4580	4720	4720	4860	4970	5190	5470	5830	6130	6560	6860
2475	4820	4970	4970	5100	5230	5470	5780	6160	6530	6950	7190
2500	4820	4970	4970	5100	5230	5470	5780	6160	6530	6950	7190

WYMIARY STANDARDOWE - AUTOMATYCZNE SPIN

Szerokość (mm)

	2250	2375	2400	2500	2600	2750	3000	3250	3500	3750	4000
1900	4150	4270	4270	4380	4490	4680	4970	5270	5490	5790	6020
1950	4150	4270	4270	4380	4490	4680	4970	5270	5490	5790	6020
2000	4150	4270	4270	4380	4490	4680	4970	5270	5490	5790	6020
2050	4260	4380	4380	4510	4640	4820	5100	5430	5680	5990	6340
2100	4260	4380	4380	4510	4640	4820	5100	5430	5680	5990	6340
2125	4260	4380	4380	4510	4640	4820	5100	5430	5680	5990	6340
2200	4400	4520	4520	4630	4750	4960	5260	5620	5860	6300	6550
2250	4400	4520	4520	4630	4750	4960	5260	5620	5860	6300	6550
2300	4640	4770	4770	4910	5030	5250	5520	5890	6180	6620	6910
2350	4640	4770	4770	4910	5030	5250	5520	5890	6180	6620	6910
2375	4640	4770	4770	4910	5030	5250	5520	5890	6180	6620	6910
2475	4980	5130	5130	5270	5390	5630	5940	6320	6690	7110	7350
2500	4980	5130	5130	5270	5390	5630	5940	6320	6690	7110	7350

Nice Classic - sprężyny skrętne

Wymiary standardowe, Dekory GRUPA II

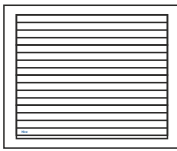

Charakterystyka bram CLASSIC:

- Gładka powierzchnia sekcji typu Silk od strony zewnętrznej, od wewnątrz przetłoczenia wąskie Stucco,
- Segmenty wykonane z blachy stalowej o grubości 0,5 mm, ocynkowanej ogniowo, powleczonej poliuretanem,
- Wypełnienie sekcji - bezfreonowa pianka poliuretanowa o grubości ok. 40 mm,
- Konstrukcja nośna stalowa, ocynkowana ogniowo,
- System wyważania na sprężynach skrętnych testowanych na min. 15 000 cykli,

- Brama standardowo wyposażona w zabezpieczenie w przypadku pęknięcia sprężyn,
- Bezpieczna konstrukcja sekcji uniemożliwiająca przycięcie palców od strony zewnętrznej i wewnętrznej podczas otwierania i zamykania bramy,
- W bramach o szerokości od 4750 mm stosowane są profile usztywniające.

Gwarancja:** Bramy i automatyka - 24 miesiące od daty sprzedaży.

Dekory grupa II (Silk)	Standardowe wyposażenie bram ręcznych:	Standardowe wyposażenie bram automatycznych:
<ul style="list-style-type: none"> • Beton, • Antracyt Szczotkowany, • Bazaltowo-Szary Gładki, • Macore, • Cedr Szary, • Dąb Sheffield, • Dąb Czarny Palony, • Czarny Gładki, • Woodec Dąb Turner. 	<ul style="list-style-type: none"> • bez klamki zewnętrznej i zamka, • wewnętrzny rygiel blokujący, • zestaw montażowy (kołki i śruby montażowe do podłoża). <p>Przy wyborze opcji „Klamka zewnętrzna z zamkiem” brama bez wewnętrznego rygla blokującego.</p>	<ul style="list-style-type: none"> • bez klamki zewnętrznej i zamka, • wewnętrzny rygiel blokujący, • zestaw montażowy (kołki i śruby montażowe do podłoża). <p>Przy wyborze opcji „Klamka zewnętrzna z zamkiem” brama bez wewnętrznego rygla blokującego.</p>

Lista dostępnych opcji dodatkowych strona 66-67

Dekory GRUPA II

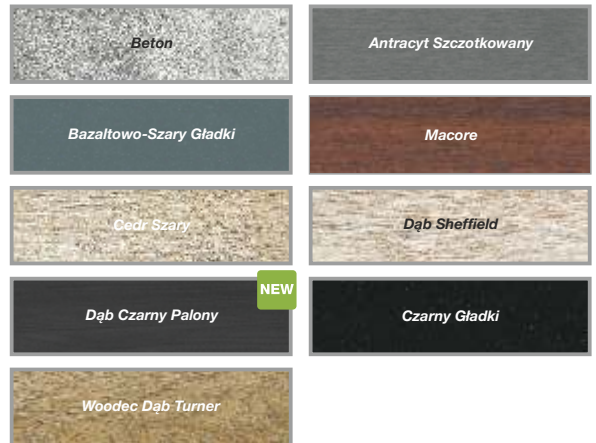

WYMIARY STANDARDOWE - RĘCZNE

		Szerokość (mm)														
		2400	2500	2600	2750	3000	3250	3500	3750	4000	4250	4500	4750	5000	5250	5500
Wysokość (mm)	2000	3700	3820	3930	4130	4430	4750	4980	5300	5540	6020	6260	6820	7050	7510	7810
	2100	3820	3960	4090	4280	4580	4920	5180	5500	5880	6240	6460	7030	7270	7750	8050
	2125	3820	3960	4090	4280	4580	4920	5180	5500	5880	6240	6460	7030	7270	7750	8050
	2200	3960	4080	4210	4430	4740	5120	5370	5840	6090	6500	6730	7270	7580	8080	8400
	2250	3960	4080	4210	4430	4740	5370	5370	5840	6500	6500	6730	7270	7580	8080	8400
	2375	4230	4380	4500	4730	5020	5710	5710	6170	6840	6840	7100	7710	7980	8540	8840
	2500	4490	4640	4770	5020	5350	6130	6130	6580	7240	7240	7570	8230	8500	8950	9270

WYMIARY STANDARDOWE - AUTOMATYCZNE SHEL

		Szerokość (mm)								
		2400	2500	2600	2750	3000	3250	3500	3750	4000
Wysokość (mm)	2000	4340	4450	4570	4770	5070	5390	5620	5940	6180
	2100	4460	4600	4720	4920	5210	5560	5820	6140	6520
	2125	4460	4600	4720	4920	5210	5560	5820	6140	6520
	2200	4600	4720	4850	5070	5380	5750	6010	6470	6730
	2250	4600	4720	4850	5070	5380	5750	6010	6470	6730
	2375	4940	5090	5210	5440	5720	6110	6420	6880	7190
	2500	5200	5350	5480	5730	6050	6460	6840	7290	7540

Napęd Shel 75

Napęd Shel 75L (Shel 75 + SH1)

WYMIARY STANDARDOWE - AUTOMATYCZNE SPIN

		Szerokość (mm)														
		2400	2500	2600	2750	3000	3250	3500	3750	4000	4250	4500	4750	5000	5250	5500
Wysokość (mm)	2000	4460	4580	4690	4890	5200	5520	5750	6060	6310	6790	7020	7940	8170	8630	8930
	2100	4580	4720	4850	5040	5340	5690	5950	6270	6650	7000	7230	8150	8390	8860	9170
	2125	4580	4720	4850	5040	5340	5690	5950	6270	6650	7000	7230	8150	8390	8860	9170
	2200	4730	4840	4970	5190	5510	5880	6130	6600	6860	7260	7490	8380	8700	9190	9510
	2250	4730	4840	4970	5190	5510	5880	6130	6600	6860	7260	7490	8380	8700	9190	9510
	2375*	5000	5140	5260	5500	5780	6170	6470	6940	7240	7610	7870	8820	9090	9660	9960
	2500	5360	5510	5640	5890	6210	6620	7000	7450	7700	8110	8870	9520	9800	10240	10560

Napęd Spin 23

Napęd Spin 22

Napęd Spin 41 (SN6041 + SNA30)

Napęd Spin 41L (SN6041 + SNA6)

* Do bramy automatycznej o wysokości 2375 mm z prowadzeniem obniżonym L konieczna zamiana napędu na SPIN 22 lub SPIN 41L. Szczegóły strona 66

** Szczegóły dotyczące gwarancji na bramy i automatykę w karcie gwarancyjnej Nice.

Nice Classic E120 - sprężyny naciągowe

Wymiary specjalne, kolory podstawowe

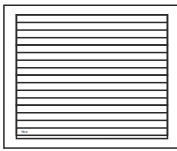

Charakterystyka bram CLASSIC E120:

- Gładka powierzchnia sekcji typu Silk od strony zewnętrznej, od wewnątrz przetłoczenia wąskie Stucco,
- Segmenty wykonane z blachy stalowej o grubości 0,5 mm, ocynkowanej ogniowo, powleczonej poliestrem,
- Wypełnienie sekcji stanowi bezfreonowa pianka poliuretanowa o grubości ok. 40 mm,
- Konstrukcja nośna stalowa, ocynkowana ogniowo,

- System wyważania na sprężynach naciągowych testowanych na min. 15 000 cykli,
- Bezpieczna konstrukcja sekcji uniemożliwiająca przycięcie palców od strony zewnętrznej i wewnętrznej, zarówno podczas otwierania, jak i zamykania bramy,
- **Opcjonalnie górna sekcja ścięta symetrycznie do sekcji dolnej** (patrz Schematy/Przekroje) i okuta profilem aluminiowym. Opcja bez dopłaty. Sekcja dolna ścinana i okuta profilem aluminiowym.

Gwarancja:** Bramy i automatyka - 24 miesiące od daty sprzedaży.

WYMIARY SPECJALNE* - RĘCZNE

Wysokość (mm)	Szerokość (mm)											
	2000 -2250	2260 -2375	2380 -2400	2410 -2500	2510 -2600	2610 -2750	2760 -3000	3010 -3250	3260 -3500	3510 -3750	3760 -4000	
1900	2850	2920	2920	3000	3080	3240	3460	3700	3850	4080	4250	
1950	2850	2920	2920	3000	3080	3240	3460	3700	3850	4080	4250	
2000	2850	2920	2920	3000	3080	3240	3460	3700	3850	4080	4250	
2050	2920	2990	2990	3100	3190	3330	3540	3800	3980	4210	4510	
2100	2920	2990	2990	3100	3190	3330	3540	3800	3980	4210	4510	
2125	2920	2990	2990	3100	3190	3330	3540	3800	3980	4210	4510	
2200	3010	3080	3080	3170	3260	3430	3650	3930	4090	4470	4630	
2250	3010	3080	3080	3170	3260	3430	3650	3930	4090	4470	4630	
2300	3230	3310	3310	3410	3500	3670	3860	4150	4360	4730	4940	
2350	3230	3310	3310	3410	3500	3670	3860	4150	4360	4730	4940	
2375	3230	3310	3310	3410	3500	3670	3860	4150	4360	4730	4940	
2475	3430	3520	3520	3630	3720	3910	4130	4430	4720	5060	5210	
2500	3430	3520	3520	3630	3720	3910	4130	4430	4720	5060	5210	

WYMIARY SPECJALNE* - AUTOMATYCZNE SHEL

Wysokość (mm)	Szerokość (mm)											
	2000 -2250	2260 -2375	2380 -2400	2410 -2500	2510 -2600	2610 -2750	2760 -3000	3010 -3250	3260 -3500	3510 -3750	3760 -4000	
1900	3500	3570	3570	3660	3740	3890	4110	4350	4500	4740	4900	
1950	3500	3570	3570	3660	3740	3890	4110	4350	4500	4740	4900	
2000	3500	3570	3570	3660	3740	3890	4110	4350	4500	4740	4900	
2050	3570	3640	3640	3750	3840	3980	4200	4460	4630	4870	5160	
2100	3570	3640	3640	3750	3840	3980	4200	4460	4630	4870	5160	
2125	3570	3640	3640	3750	3840	3980	4200	4460	4630	4870	5160	
2200	3670	3740	3740	3820	3910	4080	4300	4590	4750	5120	5290	
2250	3670	3740	3740	3820	3910	4080	4300	4590	4750	5120	5290	
2300	3950	4030	4030	4140	4220	4400	4590	4880	5090	5460	5670	
2350	3950	4030	4030	4140	4220	4400	4590	4880	5090	5460	5670	
2375	3950	4030	4030	4140	4220	4400	4590	4880	5090	5460	5670	
2475	4150	4250	4250	4350	4440	4630	4860	5160	5440	5780	5940	
2500	4150	4250	4250	4350	4440	4630	4860	5160	5440	5780	5940	

WYMIARY SPECJALNE* - AUTOMATYCZNE SPIN

Wysokość (mm)	Szerokość (mm)											
	2000 -2250	2260 -2375	2380 -2400	2410 -2500	2510 -2600	2610 -2750	2760 -3000	3010 -3250	3260 -3500	3510 -3750	3760 -4000	
1900	3630	3700	3700	3790	3870	4020	4250	4480	4630	4870	5030	
1950	3630	3700	3700	3790	3870	4020	4250	4480	4630	4870	5030	
2000	3630	3700	3700	3790	3870	4020	4250	4480	4630	4870	5030	
2050	3700	3770	3770	3880	3970	4120	4330	4590	4760	5000	5290	
2100	3700	3770	3770	3880	3970	4120	4330	4590	4760	5000	5290	
2125	3700	3770	3770	3880	3970	4120	4330	4590	4760	5000	5290	
2200	3800	3870	3870	3950	4050	4210	4430	4720	4880	5250	5420	
2250	3800	3870	3870	3950	4050	4210	4430	4720	4880	5250	5420	
2300	4010	4090	4090	4200	4280	4460	4650	4940	5150	5510	5730	
2350	4010	4090	4090	4200	4280	4460	4650	4940	5150	5510	5730	
2375	4010	4090	4090	4200	4280	4460	4650	4940	5150	5510	5730	
2475	4320	4410	4410	4520	4610	4800	5020	5330	5610	5950	6100	
2500	4320	4410	4410	4520	4610	4800	5020	5330	5610	5950	6100	

Lista dostępnych opcji dodatkowych strona 66-67

Kolory podstawowe

RAL 9016 - Biel

RAL 8014 - Brąz Sepia

Kolory podstawowe:

- RAL 9016 (Biel),
- RAL 8014 (Brąz Sepia).

Standardowe wyposażenie bram ręcznych:

- bez klamki zewnętrznej i zamka,
- wewnętrzny rygiel blokujący,
- zestaw montażowy (kołki i śruby montażowe do podłoża).

Przy wyborze opcji „Klamka zewnętrzna z zamkiem” brama bez wewnętrznego rygla blokującego.

Standardowe wyposażenie bram automatycznych:

- bez klamki zewnętrznej i zamka,
- wewnętrzny rygiel blokujący,
- zestaw montażowy (kołki i śruby montażowe do podłoża).

Przy wyborze opcji „Klamka zewnętrzna z zamkiem” brama bez wewnętrznego rygla blokującego.

Napęd Shel 75

Napęd Shel 75L (Shel 75 + SH1)

Napęd Spin 23

Napęd Spin 22

* Możliwość zamówienia wymiaru pośredniego tylko w przypadku szerokości. Wysokość bramy pozostaje bez zmian (1900, 1950, 2000, 2050, 2100, 2125, 2200, 2250, 2300, 2350, 2375, 2475, 2500 mm).

Nice Classic E120 - sprężyny naciągowe

Wymiary specjalne, Dekory OFERTA SPECJALNA

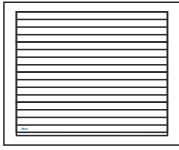

Charakterystyka bram CLASSIC E120:

- Gładka powierzchnia sekcji typu Silk od strony zewnętrznej, od wewnątrz przetłoczenia wąskie Stucco,
- Segmenty wykonane z blachy stalowej o grubości 0,5 mm, ocynkowanej ogniowo, powleczonej poliestrem,
- Wypełnienie sekcji stanowi bezfreonowa pianka poliuretanowa o grubości ok. 40 mm,
- Konstrukcja nośna stalowa, ocynkowana ogniowo,

- System wyważania na sprężynach naciągowych testowanych na min. 15 000 cykli,
- Bezpieczna konstrukcja sekcji uniemożliwiająca przycięcie palców od strony zewnętrznej i wewnętrznej, zarówno podczas otwierania, jak i zamykania bramy,
- **Opcjonalnie górna sekcja ścięta symetrycznie do sekcji dolnej** (patrz Schematy/Przekroje) i okuta profilem aluminiowym. Opcja bez dopłaty. Sekcja dolna ścinana i okuta profilem aluminiowym.

Gwarancja**: Bramy i automatyka - 24 miesiące od daty sprzedaży.

WYMIARY SPECJALNE* - RĘCZNE

Wysokość (mm)	Szerokość (mm)											
	2000 -2250	2260 -2375	2380 -2400	2410 -2500	2510 -2600	2610 -2750	2760 -3000	3010 -3250	3260 -3500	3510 -3750	3760 -4000	
1900	3200	3300	3300	3400	3500	3680	3950	4230	4420	4700	4910	
1950	3200	3300	3300	3400	3500	3680	3950	4230	4420	4700	4910	
2000	3200	3300	3300	3400	3500	3680	3950	4230	4420	4700	4910	
2050	3300	3400	3400	3530	3640	3810	4060	4370	4590	4870	5210	
2100	3300	3400	3400	3530	3640	3810	4060	4370	4590	4870	5210	
2125	3300	3400	3400	3530	3640	3810	4060	4370	4590	4870	5210	
2200	3420	3520	3520	3630	3740	3930	4200	4540	4750	5170	5390	
2250	3420	3520	3520	3630	3740	3930	4200	4540	4750	5170	5390	
2300	3650	3770	3770	3900	4000	4210	4450	4790	5060	5470	5730	
2350	3650	3770	3770	3900	4000	4210	4450	4790	5060	5470	5730	
2375	3650	3770	3770	3900	4000	4210	4450	4790	5060	5470	5730	
2475	3880	4000	4000	4130	4250	4470	4750	5100	5440	5830	6040	
2500	3880	4000	4000	4130	4250	4470	4750	5100	5440	5830	6040	

WYMIARY SPECJALNE* - AUTOMATYCZNE SHEL

Wysokość (mm)	Szerokość (mm)											
	2000 -2250	2260 -2375	2380 -2400	2410 -2500	2510 -2600	2610 -2750	2760 -3000	3010 -3250	3260 -3500	3510 -3750	3760 -4000	
1900	3840	3940	3940	4040	4140	4320	4590	4870	5070	5350	5560	
1950	3840	3940	3940	4040	4140	4320	4590	4870	5070	5350	5560	
2000	3840	3940	3940	4040	4140	4320	4590	4870	5070	5350	5560	
2050	3940	4040	4040	4160	4280	4440	4710	5010	5240	5520	5860	
2100	3940	4040	4040	4160	4280	4440	4710	5010	5240	5520	5860	
2125	3940	4040	4040	4160	4280	4440	4710	5010	5240	5520	5860	
2200	4060	4160	4160	4260	4380	4570	4850	5180	5400	5820	6040	
2250	4060	4160	4160	4260	4380	4570	4850	5180	5400	5820	6040	
2300	4360	4480	4480	4600	4710	4920	5160	5510	5770	6190	6450	
2350	4360	4480	4480	4600	4710	4920	5160	5510	5770	6190	6450	
2375	4360	4480	4480	4600	4710	4920	5160	5510	5770	6190	6450	
2475	4580	4710	4710	4840	4960	5180	5460	5820	6160	6550	6770	
2500	4580	4710	4710	4840	4960	5180	5460	5820	6160	6550	6770	

WYMIARY SPECJALNE* - AUTOMATYCZNE SPIN

Wysokość (mm)	Szerokość (mm)											
	2000 -2250	2260 -2375	2380 -2400	2410 -2500	2510 -2600	2610 -2750	2760 -3000	3010 -3250	3260 -3500	3510 -3750	3760 -4000	
1900	3980	4080	4080	4180	4280	4460	4730	5010	5210	5490	5700	
1950	3980	4080	4080	4180	4280	4460	4730	5010	5210	5490	5700	
2000	3980	4080	4080	4180	4280	4460	4730	5010	5210	5490	5700	
2050	4080	4180	4180	4300	4420	4590	4850	5150	5380	5660	6000	
2100	4080	4180	4180	4300	4420	4590	4850	5150	5380	5660	6000	
2125	4080	4180	4180	4300	4420	4590	4850	5150	5380	5660	6000	
2200	4200	4300	4300	4400	4520	4710	4990	5320	5540	5960	6180	
2250	4200	4300	4300	4400	4520	4710	4990	5320	5540	5960	6180	
2300	4430	4550	4550	4680	4780	4990	5230	5580	5840	6260	6520	
2350	4430	4550	4550	4680	4780	4990	5230	5580	5840	6260	6520	
2375	4430	4550	4550	4680	4780	4990	5230	5580	5840	6260	6520	
2475	4760	4890	4890	5020	5130	5360	5630	6000	6330	6730	6940	
2500	4760	4890	4890	5020	5130	5360	5630	6000	6330	6730	6940	

Lista dostępnych opcji dodatkowych strona 66-67

Dekory OFERTA SPECJALNA

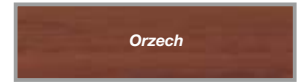

Dekory oferta specjalna (Silk)

- Złoty Dąb,
- Orzech,
- Antracyt Okienny.

Standardowe wyposażenie bram ręcznych:

- bez klamki zewnętrznej i zamka,
- wewnętrzny rygiel blokujący,
- zestaw montażowy (kołki i śruby montażowe do podłoża).

Przy wyborze opcji „Klamka zewnętrzna z zamkiem” brama bez wewnętrznego rygla blokującego.

Standardowe wyposażenie bram automatycznych:

- bez klamki zewnętrznej i zamka,
- wewnętrzny rygiel blokujący,
- zestaw montażowy (kołki i śruby montażowe do podłoża).

Przy wyborze opcji „Klamka zewnętrzna z zamkiem” brama bez wewnętrznego rygla blokującego.

Napęd Shel 75

Napęd Shel 75L (Shel 75 + SH1)

Napęd Spin 23

Napęd Spin 22

* Możliwość zamówienia wymiaru pośredniego tylko w przypadku szerokości. Wysokość bramy pozostaje bez zmian (1900, 1950, 2000, 2050, 2100, 2125, 2200, 2250, 2300, 2350, 2375, 2475, 2500 mm).



Charakterystyka bram CLASSIC E120:

- Gładka powierzchnia sekcji typu Silk od strony zewnętrznej, od wewnątrz przetłoczenia wąskie Stucco,
- Segmenty wykonane z blachy stalowej o grubości 0,5 mm, ocynkowanej ogniowo, powleczonej poliuretanem,
- Wypełnienie sekcji stanowi bezfreonowa pianka poliuretanowa o grubości ok. 40 mm,
- Konstrukcja nośna stalowa, ocynkowana ogniowo,

- System wyważania na sprężynach naciągowych testowanych na min. 15 000 cykli,
- Bezpieczna konstrukcja sekcji uniemożliwiająca przycięcie palców od strony zewnętrznej i wewnętrznej, zarówno podczas otwierania, jak i zamykania bramy.
- **Opcjonalnie górna sekcja ścięta symetrycznie do sekcji dolnej** (patrz Schematy/Przekroje) i okuta profilem aluminiowym. Opcja bez dopłaty. Sekcja dolna ścinana i okuta profilem aluminiowym.

Gwarancja:** Bramy i automatyka - 24 miesiące od daty sprzedaży.

WYMIARY SPECJALNE* - RĘCZNE

Wysokość (mm)	Szerokość (mm)										
	2000 -2250	2260 -2375	2380 -2400	2410 -2500	2510 -2600	2610 -2750	2760 -3000	3010 -3250	3260 -3500	3510 -3750	3760 -4000
1900	3350	3460	3460	3570	3670	3850	4140	4430	4640	4930	5150
1950	3350	3460	3460	3570	3670	3850	4140	4430	4640	4930	5150
2000	3350	3460	3460	3570	3670	3850	4140	4430	4640	4930	5150
2050	3460	3560	3560	3690	3810	3990	4260	4580	4820	5110	5460
2100	3460	3560	3560	3690	3810	3990	4260	4580	4820	5110	5460
2125	3460	3560	3560	3690	3810	3990	4260	4580	4820	5110	5460
2200	3580	3690	3690	3800	3920	4120	4410	4760	4980	5420	5650
2250	3580	3690	3690	3800	3920	4120	4410	4760	4980	5420	5650
2300	3830	3950	3950	4080	4190	4410	4670	5020	5300	5740	6010
2350	3830	3950	3950	4080	4190	4410	4670	5020	5300	5740	6010
2375	3830	3950	3950	4080	4190	4410	4670	5020	5300	5740	6010
2475	4060	4190	4190	4330	4450	4680	4970	5350	5700	6120	6340
2500	4060	4190	4190	4330	4450	4680	4970	5350	5700	6120	6340

WYMIARY SPECJALNE* - AUTOMATYCZNE SHEL

Wysokość (mm)	Szerokość (mm)										
	2000 -2250	2260 -2375	2380 -2400	2410 -2500	2510 -2600	2610 -2750	2760 -3000	3010 -3250	3260 -3500	3510 -3750	3760 -4000
1900	3980	4080	4080	4190	4290	4480	4760	5050	5260	5550	5770
1950	3980	4080	4080	4190	4290	4480	4760	5050	5260	5550	5770
2000	3980	4080	4080	4190	4290	4480	4760	5050	5260	5550	5770
2050	4080	4190	4190	4310	4430	4610	4880	5200	5440	5730	6090
2100	4080	4190	4190	4310	4430	4610	4880	5200	5440	5730	6090
2125	4080	4190	4190	4310	4430	4610	4880	5200	5440	5730	6090
2200	4200	4310	4310	4420	4540	4740	5030	5380	5610	6040	6270
2250	4200	4310	4310	4420	4540	4740	5030	5380	5610	6040	6270
2300	4520	4640	4640	4770	4880	5100	5360	5710	5990	6430	6700
2350	4520	4640	4640	4770	4880	5100	5360	5710	5990	6430	6700
2375	4520	4640	4640	4770	4880	5100	5360	5710	5990	6430	6700
2475	4750	4890	4890	5020	5140	5370	5670	6040	6390	6810	7030
2500	4750	4890	4890	5020	5140	5370	5670	6040	6390	6810	7030

WYMIARY SPECJALNE* - AUTOMATYCZNE SPIN

Wysokość (mm)	Szerokość (mm)										
	2000 -2250	2260 -2375	2380 -2400	2410 -2500	2510 -2600	2610 -2750	2760 -3000	3010 -3250	3260 -3500	3510 -3750	3760 -4000
1900	4120	4220	4220	4330	4430	4620	4900	5190	5400	5690	5920
1950	4120	4220	4220	4330	4430	4620	4900	5190	5400	5690	5920
2000	4120	4220	4220	4330	4430	4620	4900	5190	5400	5690	5920
2050	4220	4330	4330	4460	4580	4750	5030	5340	5580	5880	6230
2100	4220	4330	4330	4460	4580	4750	5030	5340	5580	5880	6230
2125	4220	4330	4330	4460	4580	4750	5030	5340	5580	5880	6230
2200	4350	4460	4460	4560	4680	4890	5170	5520	5750	6190	6420
2250	4350	4460	4460	4560	4680	4890	5170	5520	5750	6190	6420
2300	4590	4710	4710	4850	4960	5170	5430	5790	6070	6500	6780
2350	4590	4710	4710	4850	4960	5170	5430	5790	6070	6500	6780
2375	4590	4710	4710	4850	4960	5170	5430	5790	6070	6500	6780
2475	4930	5060	5060	5200	5320	5550	5840	6220	6570	6980	7210
2500	4930	5060	5060	5200	5320	5550	5840	6220	6570	6980	7210

Lista dostępnych opcji dodatkowych strona 66-67

Dekory GRUPA I / DOWOLNY KOLOR RAL



Dekory grupa I i kolory RAL (Silk)

- Dąb Bagienny (Odp. Renolit 3167004-167), Ciemny Dąb (Odp. Renolit 2052089-167), Winchester, Mahoń, Siena Noce, Ciemnoszary Gładki, Ciemnoszary Metalik, Brąz Czekoladowy, Szary, Antracyt Gładki, Dąb Naturalny, Kremowy
- Dowolny kolor z palety RAL* z wyłączeniem kolorów perłowych, fluorescencyjnych i metalizowanych.

Standardowe wyposażenie bram ręcznych:

- bez klamki zewnętrznej i zamka,
- wewnętrzny rygiel blokujący,
- zestaw montażowy (kołki i śruby montażowe do podłoża).

Przy wyborze opcji „Klamka zewnętrzna z zamkiem” brama bez wewnętrznego rygla blokującego.

Standardowe wyposażenie bram automatycznych:

- bez klamki zewnętrznej i zamka,
- wewnętrzny rygiel blokujący,
- zestaw montażowy (kołki i śruby montażowe do podłoża).

Przy wyborze opcji „Klamka zewnętrzna z zamkiem” brama bez wewnętrznego rygla blokującego.

Napęd Shel 75

Napęd Shel 75L (Shel 75 + SH1)

Napęd Spin 23

Napęd Spin 22

* Możliwość zamówienia wymiaru pośredniego tylko w przypadku szerokości. Wysokość bramy pozostaje bez zmian (1900, 1950, 2000, 2050, 2100, 2125, 2200, 2250, 2300, 2350, 2375, 2475, 2500 mm).

Nice Classic E120 - sprężyny naciągowe

Wymiary specjalne, Dekory GRUPA II

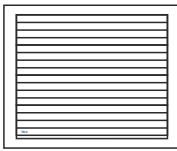

Charakterystyka bram CLASSIC E120:

- Gładka powierzchnia sekcji typu Silk od strony zewnętrznej, od wewnątrz przetłoczenia wąskie Stucco,
- Segmenty wykonane z blachy stalowej o grubości 0,5 mm, ocynkowanej ogniowo, powleczonej poliurem, lub poliestrem,
- Wypełnienie sekcji stanowi bezfreonowa pianka poliuretanowa o grubości ok. 40 mm,
- Konstrukcja nośna stalowa, ocynkowana ogniowo,

- System wyważania na sprężynach naciągowych testowanych na min. 15 000 cykli,
- Bezpieczna konstrukcja sekcji uniemożliwiająca przycięcie palców od strony zewnętrznej i wewnętrznej, zarówno podczas otwierania, jak i zamykania bramy,
- **Opcjonalnie górna sekcja ścięta symetrycznie do sekcji dolnej** (patrz Schematy/Przekroje) i okuta profilem aluminiowym. Opcja bez dopłaty. Sekcja dolna ścinana i okuta profilem aluminiowym.

Gwarancja**: Bramy i automatyka - 24 miesiące od daty sprzedaży.

WYMIARY SPECJALNE* - RĘCZNE

Wysokość (mm)	Szerokość (mm)											
	2000 -2250	2260 -2375	2380 -2400	2410 -2500	2510 -2600	2610 -2750	2760 -3000	3010 -3250	3260 -3500	3510 -3750	3760 -4000	
1900	3590	3720	3720	3830	3950	4150	4460	4780	5010	5330	5580	
1950	3590	3720	3720	3830	3950	4150	4460	4780	5010	5330	5580	
2000	3590	3720	3720	3830	3950	4150	4460	4780	5010	5330	5580	
2050	3710	3840	3840	3980	4110	4300	4600	4950	5210	5540	5920	
2100	3710	3840	3840	3980	4110	4300	4600	4950	5210	5540	5920	
2125	3710	3840	3840	3980	4110	4300	4600	4950	5210	5540	5920	
2200	3850	3980	3980	4100	4230	4450	4770	5150	5410	5870	6130	
2250	3850	3980	3980	4100	4230	4450	4770	5150	5410	5870	6130	
2300	4110	4250	4250	4400	4520	4760	5050	5440	5750	6210	6520	
2350	4110	4250	4250	4400	4520	4760	5050	5440	5750	6210	6520	
2375	4110	4250	4250	4400	4520	4760	5050	5440	5750	6210	6520	
2475	4360	4520	4520	4660	4800	5050	5380	5790	6170	6620	6880	
2500	4360	4520	4520	4660	4800	5050	5380	5790	6170	6620	6880	

WYMIARY SPECJALNE* - AUTOMATYCZNE SHEL

Wysokość (mm)	Szerokość (mm)											
	2000 -2250	2260 -2375	2380 -2400	2410 -2500	2510 -2600	2610 -2750	2760 -3000	3010 -3250	3260 -3500	3510 -3750	3760 -4000	
1900	4230	4350	4350	4470	4580	4790	5090	5410	5650	5970	6220	
1950	4230	4350	4350	4470	4580	4790	5090	5410	5650	5970	6220	
2000	4230	4350	4350	4470	4580	4790	5090	5410	5650	5970	6220	
2050	4350	4470	4470	4610	4750	4940	5240	5590	5850	6180	6560	
2100	4350	4470	4470	4610	4750	4940	5240	5590	5850	6180	6560	
2125	4350	4470	4470	4610	4750	4940	5240	5590	5850	6180	6560	
2200	4490	4620	4620	4740	4870	5090	5410	5780	6040	6510	6770	
2250	4490	4620	4620	4740	4870	5090	5410	5780	6040	6510	6770	
2300	4820	4960	4960	5110	5230	5460	5750	6150	6460	6920	7230	
2350	4820	4960	4960	5110	5230	5460	5750	6150	6460	6920	7230	
2375	4820	4960	4960	5110	5230	5460	5750	6150	6460	6920	7230	
2475	5070	5220	5220	5370	5510	5760	6080	6490	6880	7330	7580	
2500	5070	5220	5220	5370	5510	5760	6080	6490	6880	7330	7580	

WYMIARY SPECJALNE* - AUTOMATYCZNE SPIN

Wysokość (mm)	Szerokość (mm)											
	2000 -2250	2260 -2375	2380 -2400	2410 -2500	2510 -2600	2610 -2750	2760 -3000	3010 -3250	3260 -3500	3510 -3750	3760 -4000	
1900	4360	4480	4480	4600	4710	4910	5220	5540	5780	6090	6340	
1950	4360	4480	4480	4600	4710	4910	5220	5540	5780	6090	6340	
2000	4360	4480	4480	4600	4710	4910	5220	5540	5780	6090	6340	
2050	4480	4600	4600	4740	4870	5060	5370	5710	5980	6300	6680	
2100	4480	4600	4600	4740	4870	5060	5370	5710	5980	6300	6680	
2125	4480	4600	4600	4740	4870	5060	5370	5710	5980	6300	6680	
2200	4620	4750	4750	4870	5000	5220	5530	5910	6170	6640	6900	
2250	4620	4750	4750	4870	5000	5220	5530	5910	6170	6640	6900	
2300	4870	5020	5020	5160	5290	5520	5810	6200	6510	6980	7290	
2350	4870	5020	5020	5160	5290	5520	5810	6200	6510	6980	7290	
2375	4870	5020	5020	5160	5290	5520	5810	6200	6510	6980	7290	
2475	5230	5390	5390	5530	5670	5920	6250	6660	7040	7490	7740	
2500	5230	5390	5390	5530	5670	5920	6250	6660	7040	7490	7740	

Lista dostępnych opcji dodatkowych strona 66-67

Dekory GRUPA II



Dekory grupa II (Silk)

- Beton,
- Antracyt Szczotkowany,
- Bazaltowo-Szary Gładki,
- Macore,
- Cedr Szary,
- Dąb Sheffield,
- Dąb Czarny Palony,
- Czarny Gładki,
- Woodec Dąb Turner.

Standardowe wyposażenie bram ręcznych:

- bez klamki zewnętrznej i zamka,
- wewnętrzny rygiel blokujący,
- zestaw montażowy (kołki i śruby montażowe do podłoża).

Przy wyborze opcji „Klamka zewnętrzna z zamkiem” brama bez wewnętrznego rygla blokującego.

Standardowe wyposażenie bram automatycznych:

- bez klamki zewnętrznej i zamka,
- wewnętrzny rygiel blokujący,
- zestaw montażowy (kołki i śruby montażowe do podłoża).

Przy wyborze opcji „Klamka zewnętrzna z zamkiem” brama bez wewnętrznego rygla blokującego.

Napęd Shel 75

Napęd Shel 75L (Shel 75 + SH1)

Napęd Spin 23

Napęd Spin 22

* Możliwość zamówienia wymiaru pośredniego tylko w przypadku szerokości. Wysokość bramy pozostaje bez zmian (1900, 1950, 2000, 2050, 2100, 2125, 2200, 2250, 2300, 2350, 2375, 2475, 2500 mm).

Nice Classic ręczne - sprężyny skrętne

Charakterystyka bram CLASSIC:

- Gładka powierzchnia sekcji typu Silk od strony zewnętrznej, od wewnątrz przetłoczenia wąskie Stucco,
- Segmenty wykonane z blachy stalowej o grubości 0,5 mm, ocynkowanej ogniowo, powleczonej poliuretanem,
- Wypełnienie sekcji stanowi bezfreonowa pianka poliuretanowa o grubości ok. 40 mm,
- Konstrukcja nośna stalowa, ocynkowana ogniowo,
- System wyważania na sprężynach skrętnych testowanych na min. 15 000 cykli,
- Brama standardowo wyposażona w zabezpieczenie w przypadku pęknięcia sprężyn,
- Bezpieczna konstrukcja sekcji uniemożliwiająca przycięcie palców od strony zewnętrznej i wewnętrznej, zarówno podczas otwierania, jak i zamykania bramy,
- W bramach o szerokości od 4750 mm - profile usztywniające,
- Bez klamki zewnętrznej i zamka,
- Wewnętrzny rygiel blokujący,
- **Przy wyborze opcji „Klamka zewnętrzna z zamkiem” brama w konfiguracji bez wewnętrznego rygla blokującego.**

Gwarancja: Bramy - 24 miesiące od daty sprzedaży.

Wymiary specjalne - uwagi:

- Cena wymiarów pośrednich wg najbliższego, **wyższego** przedziału wymiarowego,
- Minimalna dostępna szer. na zamówienie 2000, wys. 1700 mm,
- Wysokość bramy uzyskiwana jest poprzez regulację wysokości dolnej i górnej sekcji.

[Opcje dodatkowe str. 66-67](#)

Kolory podstawowe (Silk)



Dekory OFERTA SPECJALNA (Silk)

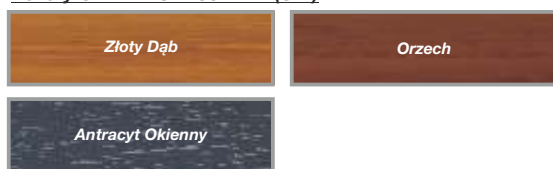

Dekory drewnopodobne (Silk) - GRUPA I / DOWOLNY KOLOR RAL

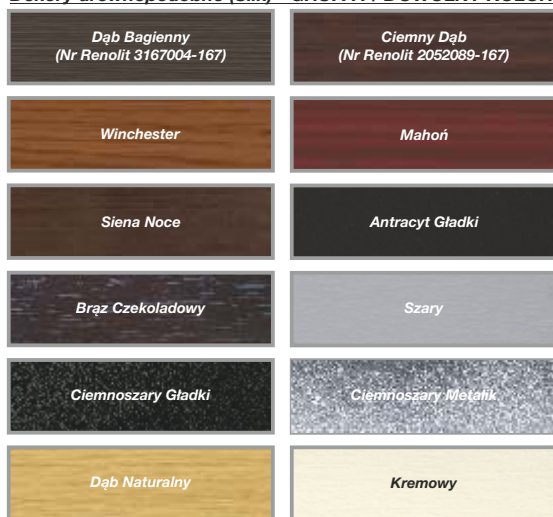

Dekory drewnopodobne (Silk) - GRUPA II



Tabela z wymiarami bram ręcznych - **Kolory podstawowe - ceny netto**

		Szerokość (mm) - Dostępność co 10 mm										
		2000-2200	2210-2300	2310-2400	2410-2500	2510-2600	2610-2700	2710-2800	2810-2900	2910-3000	3010-3100	3110-3200
Wysokość (mm) Dostępność co 10 mm	1700-2000	3 130	3 210	3 290	3 390	3 480	3 580	3 650	3 760	3 900	3 980	4 060
	2010-2125	3 210	3 290	3 370	3 490	3 600	3 680	3 760	3 880	3 990	4 110	4 210
	2130-2250	3 290	3 400	3 480	3 570	3 680	3 770	3 860	3 970	4 110	4 250	4 330
	2260-2375	3 520	3 640	3 730	3 850	3 940	4 050	4 140	4 270	4 350	4 470	4 590
	2380-2500	3 740	3 860	3 970	4 090	4 190	4 310	4 410	4 550	4 660	4 760	4 860
	2510-2625	3 880	3 970	4 090	4 190	4 330	4 420	4 550	4 700	4 790	4 920	5 110
	2630-2750	3 930	4 060	4 170	4 300	4 410	4 530	4 660	4 780	4 910	5 110	5 210
	2760-2875	4 170	4 270	4 350	4 510	4 600	4 750	4 860	5 110	5 200	5 360	5 470
	2880-3000	4 300	4 410	4 500	4 620	4 760	4 910	5 110	5 270	5 360	5 490	5 680

Tabela z wymiarami bram ręcznych - **Dekory OFERTA SPECJALNA - ceny netto**

		Szerokość (mm) - Dostępność co 10 mm										
		2000-2200	2210-2300	2310-2400	2410-2500	2510-2600	2610-2700	2710-2800	2810-2900	2910-3000	3010-3100	3110-3200
Wysokość (mm) Dostępność co 10 mm	1700-2000	3 440	3 530	3 630	3 740	3 850	3 970	4 050	4 170	4 330	4 430	4 520
	2010-2125	3 540	3 640	3 730	3 870	3 990	4 090	4 190	4 320	4 460	4 590	4 700
	2130-2250	3 640	3 770	3 860	3 970	4 100	4 210	4 320	4 450	4 610	4 760	4 850
	2260-2375	3 890	4 020	4 130	4 270	4 390	4 510	4 620	4 770	4 870	5 010	5 150
	2380-2500	4 130	4 270	4 390	4 530	4 660	4 800	4 910	5 080	5 200	5 330	5 440
	2510-2625	4 280	4 400	4 540	4 660	4 820	4 930	5 090	5 250	5 370	5 520	5 720
	2630-2750	4 360	4 510	4 640	4 800	4 930	5 070	5 220	5 360	5 520	5 730	5 860
	2760-2875	4 620	4 750	4 850	5 030	5 150	5 320	5 440	5 720	5 830	6 010	6 140
	2880-3000	4 770	4 900	5 020	5 160	5 330	5 500	5 720	5 900	6 020	6 180	6 390

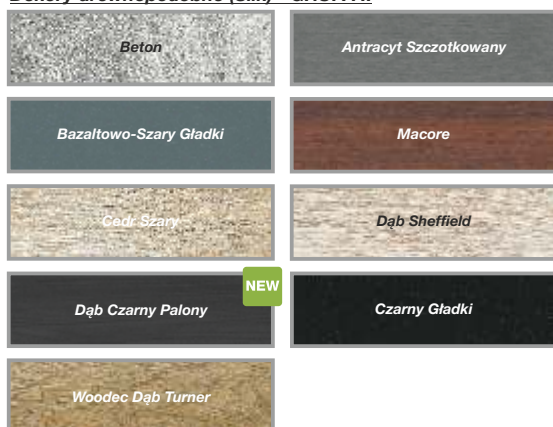
Tabela z wymiarami bram ręcznych - **Dekory Grupa I i dowolny kolor RAL* - ceny netto**

		Szerokość (mm) - Dostępność co 10 mm										
		2000-2200	2210-2300	2310-2400	2410-2500	2510-2600	2610-2700	2710-2800	2810-2900	2910-3000	3010-3100	3110-3200
Wysokość (mm) Dostępność co 10 mm	1700-2000	3 590	3 690	3 790	3 910	4 020	4 150	4 230	4 360	4 530	4 630	4 730
	2010-2125	3 700	3 800	3 900	4 050	4 170	4 280	4 380	4 520	4 660	4 800	4 920
	2130-2250	3 810	3 940	4 040	4 160	4 290	4 410	4 520	4 650	4 820	4 980	5 080
	2260-2375	4 060	4 210	4 320	4 470	4 590	4 720	4 840	4 990	5 100	5 240	5 390
	2380-2500	4 320	4 460	4 600	4 740	4 870	5 020	5 140	5 310	5 440	5 570	5 690
	2510-2625	4 480	4 600	4 750	4 880	5 040	5 160	5 320	5 490	5 620	5 770	5 990
	2630-2750	4 560	4 720	4 860	5 020	5 150	5 300	5 460	5 610	5 770	6 000	6 140
	2760-2875	4 830	4 970	5 080	5 260	5 390	5 560	5 700	5 980	6 100	6 290	6 430
	2880-3000	4 990	5 130	5 250	5 400	5 580	5 760	5 990	6 180	6 300	6 470	6 690

* Z wyłączeniem kolorów perłowych, fluorescencyjnych i metalizowanych.

Tabela z wymiarami bram ręcznych - **Dekory Grupa II - ceny netto**

		Szerokość (mm) - Dostępność co 10 mm										
		2000-2200	2210-2300	2310-2400	2410-2500	2510-2600	2610-2700	2710-2800	2810-2900	2910-3000	3010-3100	3110-3200
Wysokość (mm) Dostępność co 10 mm	1700-2000	3 810	3 920	4 030	4 160	4 280	4 420	4 510	4 650	4 830	4 940	5 050
	2010-2125	3 930	4 050	4 160	4 310	4 450	4 560	4 670	4 830	4 980	5 130	5 260
	2130-2250	4 060	4 200	4 310	4 440	4 580	4 710	4 840	4 980	5 160	5 330	5 440
	2260-2375	4 320	4 480	4 610	4 770	4 900	5 040	5 170	5 340	5 460	5 610	5 770
	2380-2500	4 590	4 750	4 890	5 050	5 200	5 350	5 490	5 670	5 820	5 960	6 090
	2510-2625	4 770	4 900	5 060	5 210	5 380	5 510	5 690	5 870	6 010	6 180	6 410
	2630-2750	4 860	5 040	5 190	5 360	5 510	5 670	5 850	6 010	6 190	6 430	6 580
	2760-2875	5 140	5 300	5 420	5 620	5 760	5 950	6 100	6 400	6 530	6 740	6 890
	2880-3000	5 320	5 470	5 610	5 780	5 970	6 160	6 410	6 610	6 750	6 930	7 160

Nice Classic ręczne - wymiary specjalne

Szerokość (mm) - Dostępność co 10 mm

3210-3300	3310-3400	3410-3500	3510-3600	3610-3700	3710-3800	3810-3900	3910-4000	4010-4100	4110-4200	4210-4300	4310-4400	4410-4500	4510-4600	4610-4700	4710-4800	4810-4900	4910-5000	5010-5250	5260-5500	5510-5750	5760-6000
4170	4260	4340	4420	4530	4600	4710	4790	4880	4990	5240	5320	5410	5490	5580	5960	6050	6130	6550	6800	7430	7640
4290	4370	4490	4560	4660	4750	4840	5080	5180	5250	5390	5470	5540	5690	5770	6090	6200	6260	6700	6950	7650	7890
4430	4510	4620	4710	4860	5040	5120	5230	5330	5480	5580	5660	5740	5840	5920	6250	6420	6500	6950	7210	7870	8120
4680	4760	4920	5140	5210	5330	5430	5570	5690	5760	5880	5960	6060	6220	6300	6630	6750	6830	7360	7590		
5000	5210	5320	5430	5530	5700	5800	5880	6090	6100	6220	6380	6490	6560	6660	7110	7230	7310	7690	7940		
5210	5330	5410	5580	5700	5820	5990	6090	6200	5120	6410	6590	6710	6800	6890	7370	7390					
5350	5450	5580	5760	5950	6060	6150	6310	6370	5440	6670	6770	6900	6990	7200							
5650	5760	5930	6130	6250	6350	6470	6620	6800	5600	7000	7120	7290									
5780	5900	6040	6270	6400	6520	6660	6780	6960	5960	7190											

Szerokość (mm) - Dostępność co 10 mm

3210-3300	3310-3400	3410-3500	3510-3600	3610-3700	3710-3800	3810-3900	3910-4000	4010-4100	4110-4200	4210-4300	4310-4400	4410-4500	4510-4600	4610-4700	4710-4800	4810-4900	4910-5000	5010-5250	5260-5500	5510-5750	5760-6000
4640	4750	4850	4940	5060	5160	5280	5380	5490	5610	5870	5960	6070	6170	6280	6650	6760	6860	7310	7600	8260	8500
4800	4900	5030	5130	5240	5350	5460	5710	5820	5910	6060	6160	6250	6420	6510	6840	6960	7050	7520	7810	8540	8810
4980	5080	5200	5310	5470	5670	5770	5890	6020	6180	6300	6400	6500	6610	6710	7050	7240	7340	7830	8130	8820	9110
5260	5360	5530	5760	5860	6000	6110	6270	6410	6500	6640	6740	6860	7040	7140	7480	7610	7710	8280	8550		
5600	5830	5960	6080	6210	6400	6520	6620	6840	6880	7020	7200	7320	7420	7540	7990	8130	8230	8660	8960		
5850	5990	6090	6280	6420	6550	6740	6870	6990	5990	7250	7450	7590	7700	7820	8300	8350					
6020	6150	6300	6490	6700	6830	6950	7130	7210	6340	7550	7680	7830	7940	8170							
6350	6480	6670	6890	7030	7160	7300	7470	7670	6550	7920	8060	8250									
6520	6660	6820	7070	7220	7360	7530	7670	7880	6940	8160											

Szerokość (mm) - Dostępność co 10 mm

3210-3300	3310-3400	3410-3500	3510-3600	3610-3700	3710-3800	3810-3900	3910-4000	4010-4100	4110-4200	4210-4300	4310-4400	4410-4500	4510-4600	4610-4700	4710-4800	4810-4900	4910-5000	5010-5250	5260-5500	5510-5750	5760-6000
4860	4970	5070	5170	5300	5400	5530	5630	5740	5870	6140	6240	6360	6460	6570	6960	7070	7180	7650	7950	8630	8891
5020	5120	5260	5370	5480	5600	5710	5970	6090	6190	6340	6450	6550	6720	6820	7160	7290	7380	7870	8170	8930	9224
5210	5310	5440	5560	5730	5940	6040	6170	6300	6470	6600	6700	6810	6920	7030	7380	7580	7680	8190	8510	9230	9533
5510	5610	5790	6030	6140	6280	6400	6570	6710	6810	6950	7050	7180	7370	7470	7830	7970	8080	8670	8960		
5870	6100	6240	6370	6500	6700	6820	6930	7160	7200	7350	7540	7670	7770	7890	8370	8510	8620	9070	9380		
6120	6270	6380	6580	6720	6860	7060	7190	7320	6290	7590	7800	7950	8070	8190	8690	8740					
6300	6430	6590	6800	7010	7150	7280	7460	7550	6660	7910	8040	8200	8320	8560							
6650	6780	6980	7210	7360	7500	7640	7820	8030	6880	8300	8440	8650									
6820	6970	7140	7410	7560	7710	7890	8040	8250	7290	8540											

Szerokość (mm) - Dostępność co 10 mm

3210-3300	3310-3400	3410-3500	3510-3600	3610-3700	3710-3800	3810-3900	3910-4000	4010-4100	4110-4200	4210-4300	4310-4400	4410-4500	4510-4600	4610-4700	4710-4800	4810-4900	4910-5000	5010-5250	5260-5500	5510-5750	5760-6000
5190	5310	5420	5530	5670	5780	5920	6030	6150	6290	6570	6680	6810	6920	7040	7440	7560	7670	8180	8500	9210	9490
5370	5480	5640	5750	5870	6000	6130	6400	6520	6640	6800	6910	7030	7200	7320	7670	7810	7910	8420	8760	9540	9860
5580	5700	5840	5970	6140	6360	6480	6620	6760	6940	7080	7200	7310	7440	7560	7920	8130	8240	8780	9130	9870	10210
5900	6010	6210	6460	6570	6730	6860	7040	7200	7300	7460	7580	7720	7910	8030	8400	8550	8670	9290	9610		
6280	6530	6670	6820	6960	7170	7310	7430	7670	7730	7890	8080	8230	8350	8480	8960	9130	9240	9720	10070		
6550	6710	6840	7050	7210	7360	7570	7720	7860	6840	8150	8380	8540	8670	8800	9320	9380					
6750	6900	7070	7290	7520	7670	7810	8010	8110	7240	8500	8650	8820	8950	9210							
7120	7270	7490	7730	7890	8040	8200	8400	8620	7480	8920	9080	9290									
7320	7480	7660	7950	8110	8280	8470	8640	8860	7920	9190											

Nice Classic automatyczne - sprężyny skrętne

Charakterystyka bram CLASSIC:

- Gładka powierzchnia sekcji typu Silk od strony zewnętrznej, od wewnątrz przetłoczenia wąskie Stucco,
- Segmenty wykonane z blachy stalowej o grubości 0,5 mm, ocynkowanej ogniowo, powleczonej poliuretanem,
- Wypełnienie sekcji stanowi bezfreonowa pianka poliuretanowa o grubości ok. 40 mm,
- Konstrukcja nośna stalowa, ocynkowana ogniowo,
- System wyważania na sprężynach skrętnych testowanych na min. 15 000 cykli,
- Brama standardowo wyposażona w zabezpieczenie w przypadku pęknięcia sprężyn,
- Bezpieczna konstrukcja sekcji uniemożliwiająca przycięcie palców od strony zewnętrznej i wewnętrznej, zarówno podczas otwierania, jak i zamykania bramy,
- W bramach o szerokości od 4750 mm - profile usztywniające,
- Bez klamki zewnętrznej i zamka,
- Wewnętrzny rygiel blokujący,
- **Przy wyborze opcji „Klamka zewnętrzna z zamkiem” brama w konfiguracji bez wewnętrznego rygla blokującego.**

Gwarancja: Bramy - 24 miesiące od daty sprzedaży.

Wymiary specjalne - uwagi:

- Cena wymiarów pośrednich wg najbliższego, **wyższego** przedziału wymiarowego,
- Minimalna dostępna szer. na zamówienie 2000, wys. 1700 mm,
- Wysokość bramy uzyskiwana jest poprzez regulację wysokości dolnej i górnej sekcji.

[Opcje dodatkowe str. 66-67](#)

Kolory podstawowe (Silk)



Dekory OFERTA SPECJALNA (Silk)

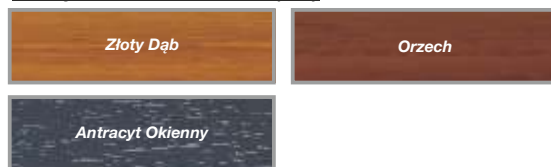

Dekory drewnopodobne (Silk) - GRUPA I / DOWOLNY KOLOR RAL

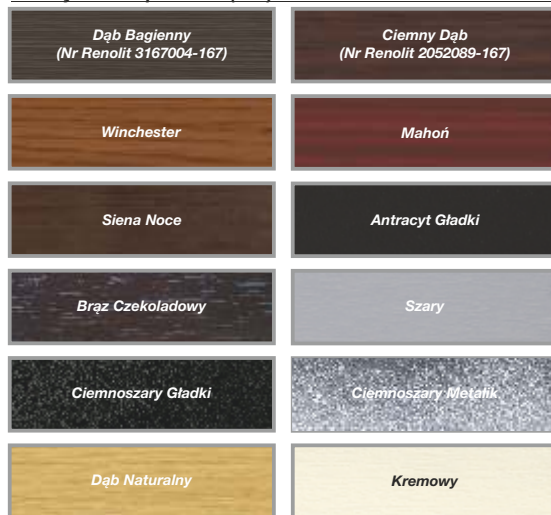

Dekory drewnopodobne (Silk) - GRUPA II



Tabela z wymiarami bram automatycznych - Kolory podstawowe - ceny netto

		Szerokość (mm) - Dostępność co 10 mm										
		2000-2200	2210-2300	2310-2400	2410-2500	2510-2600	2610-2700	2710-2800	2810-2900	2910-3000	3010-3100	3110-3200
Wysokość (mm) Dostępność co 10 mm	1700-2000	3 920	4 000	4 080	4 170	4 260	4 370	4 430	4 540	4 690	4 770	4 850
	2010-2125	4 000	4 080	4 160	4 280	4 380	4 460	4 540	4 660	4 780	4 900	4 990
	2130-2250	4 080	4 180	4 260	4 350	4 460	4 560	4 650	4 750	4 900	5 030	5 110
	2260-2375*	4 300	4 420	4 510	4 630	4 730	4 830	4 930	5 060	5 140	5 260	5 380
	2380-2500	4 640	4 760	4 860	4 980	5 090	5 200	5 300	5 450	5 550	5 660	5 750
	2510-2625	4 770	4 860	4 980	5 090	5 220	5 310	5 450	5 590	5 680	5 810	6 000
	2630-2750	4 820	4 950	5 060	5 190	5 300	5 420	5 550	5 670	5 800	6 000	6 110
	2760-2875	5 060	5 170	5 250	5 410	5 500	5 640	5 750	6 000	6 090	6 250	6 360
	2880-3000	5 190	5 300	5 390	5 510	5 660	5 800	6 000	6 160	6 250	6 390	6 570

* Dopłata do bramy automatycznej - szczegóły strona 66

Tabela z wymiarami bram automatycznych - Dekory OFERTA SPECJALNA - ceny netto

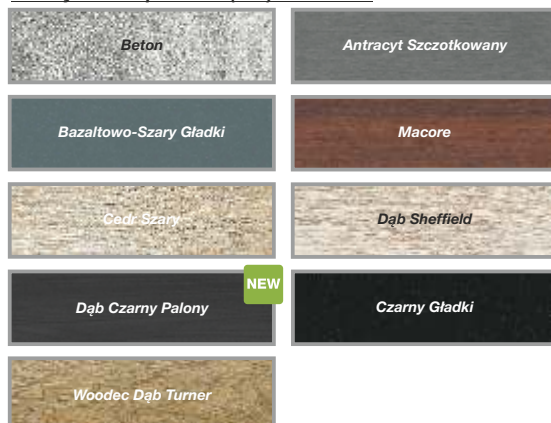
		Szerokość (mm) - Dostępność co 10 mm										
		2000-2200	2210-2300	2310-2400	2410-2500	2510-2600	2610-2700	2710-2800	2810-2900	2910-3000	3010-3100	3110-3200
Wysokość (mm) Dostępność co 10 mm	1700-2000	4 210	4 310	4 410	4 520	4 630	4 750	4 830	4 950	5 110	5 210	5 310
	2010-2125	4 320	4 410	4 510	4 650	4 770	4 870	4 970	5 100	5 240	5 370	5 490
	2130-2250	4 420	4 550	4 640	4 760	4 880	4 990	5 100	5 230	5 390	5 540	5 640
	2260-2375*	4 670	4 800	4 920	5 060	5 170	5 300	5 410	5 560	5 660	5 800	5 940
	2380-2500	5 020	5 150	5 280	5 420	5 550	5 690	5 800	5 970	6 090	6 220	6 330
	2510-2625	5 170	5 290	5 430	5 550	5 710	5 820	5 980	6 140	6 260	6 410	6 620
	2630-2750	5 250	5 400	5 530	5 690	5 820	5 960	6 110	6 250	6 410	6 630	6 760
	2760-2875	5 500	5 640	5 740	5 920	6 040	6 210	6 340	6 610	6 730	6 910	7 040
	2880-3000	5 660	5 790	5 910	6 050	6 230	6 400	6 620	6 800	6 920	7 080	7 290

* Dopłata do bramy automatycznej - szczegóły strona 66

Tabela z wymiarami bram automatycznych - Dekory Grupa I i dowolny kolor RAL** - ceny netto

		Szerokość (mm) - Dostępność co 10 mm										
		2000-2200	2210-2300	2310-2400	2410-2500	2510-2600	2610-2700	2710-2800	2810-2900	2910-3000	3010-3100	3110-3200
Wysokość (mm) Dostępność co 10 mm	1700-2000	4 360	4 460	4 560	4 670	4 780	4 910	5 000	5 130	5 290	5 390	5 490
	2010-2125	4 460	4 570	4 670	4 810	4 940	5 040	5 140	5 280	5 430	5 570	5 680
	2130-2250	4 570	4 700	4 810	4 920	5 050	5 170	5 290	5 420	5 580	5 740	5 850
	2260-2375*	4 830	4 970	5 090	5 230	5 350	5 480	5 600	5 760	5 860	6 010	6 150
	2380-2500	5 190	5 330	5 470	5 610	5 740	5 890	6 010	6 180	6 310	6 440	6 560
	2510-2625	5 350	5 470	5 620	5 750	5 910	6 030	6 190	6 360	6 480	6 640	6 860
	2630-2750	5 430	5 590	5 730	5 890	6 020	6 170	6 330	6 480	6 640	6 870	7 010
	2760-2875	5 700	5 840	5 950	6 130	6 260	6 430	6 570	6 850	6 970	7 160	7 300
	2880-3000	5 860	6 000	6 120	6 270	6 450	6 630	6 860	7 050	7 170	7 340	7 550

* Dopłata do bramy automatycznej - szczegóły strona 66

** Z wyłączeniem kolorów perłowych, fluorescencyjnych i metalizowanych.

Tabela z wymiarami bram automatycznych - Dekory Grupa II - ceny netto

		Szerokość (mm) - Dostępność co 10 mm										
		2000-2200	2210-2300	2310-2400	2410-2500	2510-2600	2610-2700	2710-2800	2810-2900	2910-3000	3010-3100	3110-3200
Wysokość (mm) Dostępność co 10 mm	1700-2000	4 570	4 680	4 800	4 920	5 040	5 180	5 280	5 420	5 590	5 700	5 810
	2010-2125	4 700	4 810	4 920	5 070	5 210	5 330	5 440	5 590	5 740	5 900	6 020
	2130-2250	4 820	4 960	5 080	5 200	5 340	5 470	5 600	5 740	5 920	6 090	6 200
	2260-2375*	5 090	5 240	5 370	5 530	5 660	5 800	5 930	6 100	6 220	6 380	6 530
	2380-2500	5 460	5 620	5 760	5 920	6 070	6 220	6 360	6 540	6 680	6 830	6 960
	2510-2625	5 630	5 770	5 930	6 080	6 250	6 380	6 560	6 740	6 880	7 050	7 280
	2630-2750	5 730	5 910	6 060	6 230	6 380	6 540	6 720	6 880	7 060	7 300	7 450
	2760-2875	6 010	6 170	6 290	6 490	6 630	6 820	6 970	7 270	7 400	7 610	7 760
	2880-3000	6 190	6 340	6 480	6 650	6 840	7 030	7 280	7 480	7 620	7 800	8 030

* Dopłata do bramy automatycznej - szczegóły strona 66

Nice Classic automatyczne - wym. spec.

Szerokość (mm) - Dostępność co 10 mm

3210-3300	3310-3400	3410-3500	3510-3600	3610-3700	3710-3800	3810-3900	3910-4000	4010-4100	4110-4200	4210-4300	4310-4400	4410-4500	4510-4600	4610-4700	4710-4800	4810-4900	4910-5000	5010-5250	5260-5500	5510-5750	5760-6000
4950	5040	5120	5200	5310	5390	5500	5580	5670	5770	6020	6100	6200	6610	6700	7070	7160	7240	7670	7910	8550	8750
5070	5150	5270	5350	5440	5540	5630	5870	5960	6040	6170	6250	6330	6810	6890	7200	7310	7380	7810	8060	8770	9000
5220	5300	5400	5500	5640	5830	5910	6010	6120	6260	6370	6450	6530	6950	7030	7360	7540	7620	8070	8330	8990	9230
5470	5550	5710	5920	6000	6120	6210	6360	6480	6540	6660	6740	6850	7340	7420	7750	7870	7950	8470	8700		
5890	6110	6210	6320	6430	6600	6690	6770	6980	7400	7520	7680	7780	7860	7950	8400	8530	8600	8990	9240		
6110	6230	6310	6480	6600	6710	7280	7390	7490	6420	7700	7880	8000	8090	8190	8660	8690					
6240	6350	6480	6650	6840	7350	7450	7600	7660	6730	7970	8070	8200	8290	8500							
6540	6650	6820	7420	7540	7640	7760	7910	8090	6890	8300	8410	8580									
6680	6790	6930	7570	7690	7810	7950	8070	8250	7250	8480											

Napęd Spin 23
Napęd Spin 22
Napęd Spin 41 (SN6041 + SNA30)
Napęd Spin 22
Napęd Spin 41L (SN6041 + SNA6)

Szerokość (mm) - Dostępność co 10 mm

3210-3300	3310-3400	3410-3500	3510-3600	3610-3700	3710-3800	3810-3900	3910-4000	4010-4100	4110-4200	4210-4300	4310-4400	4410-4500	4510-4600	4610-4700	4710-4800	4810-4900	4910-5000	5010-5250	5260-5500	5510-5750	5760-6000
5430	5540	5630	5730	5850	5950	6070	6170	6280	6400	6660	6760	6870	7310	7420	7800	7910	8000	8470	8750	9410	9660
5580	5680	5820	5920	6020	6140	6250	6500	6610	6710	6850	6950	7050	7560	7660	7980	8110	8190	8670	8960	9700	9980
5770	5860	5990	6100	6260	6460	6560	6690	6810	6970	7100	7200	7300	7760	7860	8200	8390	8490	8980	9280	9980	10270
6050	6150	6330	6550	6650	6790	6910	7070	7210	7300	7430	7530	7660	8190	8290	8630	8770	8870	9430	9710		
6500	6730	6860	6980	7110	7300	7420	7520	7750	8210	8350	8520	8650	8750	8870	9320	9470	9570	10000	10300		
6750	6890	6990	7180	7320	7450	8070	8200	8320	7310	8580	8780	8920	9030	9150	9640	9680					
6910	7040	7200	7400	7600	8160	8280	8450	8540	7670	8890	9010	9160	9280	9510							
7250	7380	7570	8220	8360	8490	8630	8800	9000	7870	9260	9400	9590									
7420	7560	7720	8400	8550	8690	8860	9010	9210	8270	9490											

Napęd Spin 23
Napęd Spin 22
Napęd Spin 41 (SN6041 + SNA30)
Napęd Spin 22
Napęd Spin 41L (SN6041 + SNA6)

Szerokość (mm) - Dostępność co 10 mm

3210-3300	3310-3400	3410-3500	3510-3600	3610-3700	3710-3800	3810-3900	3910-4000	4010-4100	4110-4200	4210-4300	4310-4400	4410-4500	4510-4600	4610-4700	4710-4800	4810-4900	4910-5000	5010-5250	5260-5500	5510-5750	5760-6000
5620	5740	5840	5940	6060	6160	6290	6390	6510	6630	6900	7010	7120	7560	7670	8060	8180	8280	8760	9050	9740	9990
5790	5890	6030	6130	6250	6360	6480	6740	6850	6950	7110	7210	7310	7820	7920	8260	8390	8480	8970	9270	10030	10330
5980	6080	6210	6330	6490	6700	6810	6940	7070	7230	7360	7470	7570	8030	8130	8480	8680	8780	9300	9610	10330	10630
6270	6370	6560	6800	6900	7040	7160	7330	7480	7570	7710	7820	7950	8470	8580	8930	9070	9180	9770	10060		
6740	6970	7110	7240	7370	7570	7690	7800	8030	8490	8630	8820	8950	9050	9170	9650	9790	9900	10350	10670		
6990	7140	7250	7440	7590	7730	8340	8470	8600	7570	8870	9080	9230	9350	9470	9970	10020					
7170	7300	7460	7670	7880	8430	8560	8740	8830	7940	9190	9320	9480	9600	9840							
7520	7650	7850	8490	8640	8780	8920	9100	9310	8160	9580	9720	9930									
7690	7840	8010	8690	8840	8990	9170	9320	9530	8570	9820											

Napęd Spin 23
Napęd Spin 22
Napęd Spin 41 (SN6041 + SNA30)
Napęd Spin 22
Napęd Spin 41L (SN6041 + SNA6)

Szerokość (mm) - Dostępność co 10 mm

3210-3300	3310-3400	3410-3500	3510-3600	3610-3700	3710-3800	3810-3900	3910-4000	4010-4100	4110-4200	4210-4300	4310-4400	4410-4500	4510-4600	4610-4700	4710-4800	4810-4900	4910-5000	5010-5250	5260-5500	5510-5750	5760-6000
5950	6070	6180	6300	6430	6540	6680	6790	6920	7050	7330	7440	7570	8030	8150	8560	8680	8790	9290	9610	10323	10600
6140	6250	6400	6510	6640	6760	6890	7160	7290	7400	7560	7680	7790	8320	8430	8780	8920	9020	9540	9870	10660	10970
6350	6460	6600	6730	6910	7130	7240	7380	7530	7710	7850	7960	8080	8560	8670	9030	9240	9360	9900	10240	10990	11320
6660	6780	6970	7220	7340	7490	7620	7810	7960	8070	8220	8340	8480	9030	9150	9510	9670	9780	10400	10720		
7150	7400	7540	7690	7830	8040	8180	8290	8540	9020	9180	9380	9520	9640	9770	10260	10420	10540	11020	11370		
7420	7580	7700	7920	8080	8230	8870	9010	9160	8130	9450	9670	9830	9960	10100	10610	10680					
7620	7770	7940	8160	8390	8970	9110	9310	9410	8530	9800	9940	10110	10250	10500							
7990	8140	8360	9020	9190	9340	9500	9690	9920	8770	10210	10370	10590									
8190	8350	8530	9240	9410	9580	9770	9930	10160	9210	10480											

Napęd Spin 23
Napęd Spin 22
Napęd Spin 41 (SN6041 + SNA30)
Napęd Spin 22
Napęd Spin 41L (SN6041 + SNA6)

Nice Premium i Design E120 - sprężyny naciągowe

Wymiary standardowe, kolory podstawowe



Charakterystyka bram PREMIUM I DESIGN E120:

- Gładka powierzchnia sekcji typu Silk od strony zewnętrznej, od wewnątrz przetłoczenia wąskie Stucco,
- Segmenty wykonane z blachy stalowej o grubości 0,5 mm, ocynkowanej ogniowo, powleczonej poliuretem,
- Wypełnienie sekcji stanowi bezfreonowa pianka poliuretanowa o grubości ok. 40 mm,
- Konstrukcja nośna stalowa, ocynkowana ogniowo,

- System wyważania na sprężynach naciągowych testowanych na min. 15 000 cykli,
- Bezpieczna konstrukcja sekcji uniemożliwiająca przycięcie palców od strony zewnętrznej i wewnętrznej, zarówno podczas otwierania, jak i zamykania bramy.
- **Górna sekcja standardowo bez ścięcia** (patrz Schematy/Przekroje). Możliwość symetrycznego cięcia sekcji górnej i dolnej w wym. specjalnych. Sekcja dolna ścinana i okuta profilem aluminiowym.

Gwarancja:** Bramy i automatyka - 24 miesiące od daty sprzedaży.

Lista dostępnych opcji dodatkowych strona 66-67

Kolory podstawowe

RAL 9016 - Biel

RAL 8014 - Brąz Sepia

Kolory podstawowe:

- RAL 9016 (Biel),
- RAL 8014 (Brąz Sepia).

Standardowe wyposażenie bram ręcznych:

- bez klamki zewnętrznej i zamka,
- wewnętrzny rygiel blokujący,
- zestaw montażowy (kołki i śruby montażowe do podłoża).

Przy wyborze opcji „Klamka zewnętrzna z zamkiem” brama bez wewnętrznego rygla blokującego.

Standardowe wyposażenie bram automatycznych:

- bez klamki zewnętrznej i zamka,
- wewnętrzny rygiel blokujący,
- zestaw montażowy (kołki i śruby montażowe do podłoża).

Przy wyborze opcji „Klamka zewnętrzna z zamkiem” brama bez wewnętrznego rygla blokującego.

Napęd Shel 75

Napęd Shel 75L (Shel 75 + SH1)

Napęd Spin 23

Napęd Spin 22

WYMIARY STANDARDOWE - RĘCZNE

Szerokość (mm)

	2250	2375	2400	2500	2600	2750	3000	3250	3500	3750	4000
1900	2900	2970	2970	3060	3140	3300	3530	3770	3920	4160	4320
1950	2900	2970	2970	3060	3140	3300	3530	3770	3920	4160	4320
2000	2900	2970	2970	3060	3140	3300	3530	3770	3920	4160	4320
2050	2970	3050	3050	3150	3250	3400	3610	3880	4060	4290	4590
2100	2970	3050	3050	3150	3250	3400	3610	3880	4060	4290	4590
2125	2970	3050	3050	3150	3250	3400	3610	3880	4060	4290	4590
2200	3070	3140	3140	3230	3320	3490	3720	4000	4170	4560	4730
2250	3070	3140	3140	3230	3320	3490	3720	4000	4170	4560	4730
2300	3290	3370	3370	3470	3560	3740	3930	4240	4450	4820	5030
2350	3290	3370	3370	3470	3560	3740	3930	4240	4450	4820	5030
2375	3290	3370	3370	3470	3560	3740	3930	4240	4450	4820	5030
2475	3490	3590	3590	3690	3790	3980	4210	4520	4810	5150	5310
2500	3490	3590	3590	3690	3790	3980	4210	4520	4810	5150	5310

WYMIARY STANDARDOWE - AUTOMATYCZNE SHEL

Szerokość (mm)

	2250	2375	2400	2500	2600	2750	3000	3250	3500	3750	4000
1900	3540	3610	3610	3700	3780	3930	4170	4400	4560	4790	4960
1950	3540	3610	3610	3700	3780	3930	4170	4400	4560	4790	4960
2000	3540	3610	3610	3700	3780	3930	4170	4400	4560	4790	4960
2050	3610	3690	3690	3790	3890	4030	4250	4520	4690	4930	5230
2100	3610	3690	3690	3790	3890	4030	4250	4520	4690	4930	5230
2125	3610	3690	3690	3790	3890	4030	4250	4520	4690	4930	5230
2200	3710	3780	3780	3870	3960	4120	4360	4640	4810	5200	5370
2250	3710	3780	3780	3870	3960	4120	4360	4640	4810	5200	5370
2300	3990	4080	4080	4180	4270	4450	4640	4950	5160	5530	5740
2350	3990	4080	4080	4180	4270	4450	4640	4950	5160	5530	5740
2375	3990	4080	4080	4180	4270	4450	4640	4950	5160	5530	5740
2475	4200	4300	4300	4400	4500	4690	4920	5220	5520	5860	6020
2500	4200	4300	4300	4400	4500	4690	4920	5220	5520	5860	6020

WYMIARY STANDARDOWE - AUTOMATYCZNE SPIN

Szerokość (mm)

	2250	2375	2400	2500	2600	2750	3000	3250	3500	3750	4000
1900	3670	3740	3740	3830	3900	4060	4300	4530	4690	4920	5090
1950	3670	3740	3740	3830	3900	4060	4300	4530	4690	4920	5090
2000	3670	3740	3740	3830	3900	4060	4300	4530	4690	4920	5090
2050	3740	3810	3810	3910	4020	4160	4370	4640	4820	5060	5360
2100	3740	3810	3810	3910	4020	4160	4370	4640	4820	5060	5360
2125	3740	3810	3810	3910	4020	4160	4370	4640	4820	5060	5360
2200	3840	3900	3900	3990	4080	4250	4490	4760	4930	5320	5490
2250	3840	3900	3900	3990	4080	4250	4490	4760	4930	5320	5490
2300	4050	4140	4140	4240	4330	4510	4700	5000	5210	5580	5790
2350	4050	4140	4140	4240	4330	4510	4700	5000	5210	5580	5790
2375	4050	4140	4140	4240	4330	4510	4700	5000	5210	5580	5790
2475	4360	4460	4460	4560	4660	4850	5080	5380	5680	6020	6180
2500	4360	4460	4460	4560	4660	4850	5080	5380	5680	6020	6180

Nice Premium i Design - sprężyny skrętne

Wymiary standardowe, kolory podstawowe



Charakterystyka bram PREMIUM I DESIGN:

- Gładka powierzchnia sekcji typu Silk od strony zewnętrznej, od wewnątrz przetłoczenia wąskie Stucco,
- Segmenty wykonane z blachy stalowej o grubości 0,5 mm, ocynkowanej ogniu, powleczonej poliuretanem,
- Wypełnienie sekcji - bezfreonowa pianka poliuretanowa o grubości ok. 40 mm,
- Konstrukcja nośna stalowa, ocynkowana ogniu,
- System wyważania na sprężynach skrętnych testowanych na min. 15 000 cykli,

- Brama standardowo wyposażona w zabezpieczenie w przypadku pęknięcia sprężyn,
- Bezpieczna konstrukcja sekcji uniemożliwiająca przycięcie palców od strony zewnętrznej i wewnętrznej podczas otwierania i zamykania bramy,
- W bramach o szerokości od 4750 mm stosowane są profile usztywniające.

Gwarancja:** Bramy i automatyka - 24 miesiące od daty sprzedaży.

Lista dostępnych opcji dodatkowych strona 66-67

Kolory podstawowe

RAL 9016 - Biel

RAL 8014 - Brąz Sepia

Kolory podstawowe:	Standardowe wyposażenie bram ręcznych:	Standardowe wyposażenie bram automatycznych:
<ul style="list-style-type: none"> • RAL 9016 (Biel), • RAL 8014 (Brąz Sepia). 	<ul style="list-style-type: none"> • bez klamki zewnętrznej i zamka, • wewnętrzny rygiel blokujący, • zestaw montażowy (kołki i śruby montażowe do podłoża). <p>Przy wyborze opcji „Klamka zewnętrzna z zamkiem” brama bez wewnętrznego rygla blokującego.</p>	<ul style="list-style-type: none"> • bez klamki zewnętrznej i zamka, • wewnętrzny rygiel blokujący, • zestaw montażowy (kołki i śruby montażowe do podłoża). <p>Przy wyborze opcji „Klamka zewnętrzna z zamkiem” brama bez wewnętrznego rygla blokującego.</p>

WYMIARY STANDARDOWE - RĘCZNE

		Szerokość (mm)														
		2400	2500	2600	2750	3000	3250	3500	3750	4000	4250	4500	4750	5000	5250	5500
Wysokość (mm)	2000	3200	3300	3380	3550	3810	4060	4230	4480	4660	5110	5260	5790	5960	6380	6620
	2100	3290	3390	3510	3660	3890	4180	4370	4630	4950	5240	5400	5930	6100	6520	6770
	2125	3290	3390	3510	3660	3890	4180	4370	4630	4950	5240	5400	5930	6100	6520	6770
	2200	3380	3480	3580	3760	4010	4310	4490	4910	5100	5430	5590	6090	6330	6770	7020
	2250	3380	3480	3580	3760	4010	4310	4490	4910	5100	5430	5590	6090	6330	6770	7020
	2375	3640	3740	3840	4040	4240	4570	4790	5190	5420	5720	5900	6460	6650	7100	7320
	2500	3870	3980	4080	4290	4540	4870	5180	5560	5720	6060	6310	6920	7120	7610	7860

WYMIARY STANDARDOWE - AUTOMATYCZNE SHEL

		Szerokość (mm)								
		2400	2500	2600	2750	3000	3250	3500	3750	4000
Wysokość (mm)	2000	3840	3940	4020	4190	4440	4700	4870	5120	5300
	2100	3920	4030	4140	4300	4530	4820	5010	5260	5590
	2125	3920	4030	4140	4300	4530	4820	5010	5260	5590
	2200	4020	4120	4210	4400	4650	4950	5130	5550	5730
	2250	4020	4120	4210	4400	4650	4950	5130	5550	5730
	2375	4340	4450	4550	4740	4950	5280	5500	5900	6130
	2500	4580	4680	4790	5000	5250	5580	5890	6260	6430

Napęd Shel 75

Napęd Shel 75L (Shel 75 + SH1)

WYMIARY STANDARDOWE - AUTOMATYCZNE SPIN

		Szerokość (mm)														
		2400	2500	2600	2750	3000	3250	3500	3750	4000	4250	4500	4750	5000	5250	5500
Wysokość (mm)	2000	3970	4060	4150	4320	4570	4820	4990	5250	5430	5870	6030	6900	7070	7480	7720
	2100	4050	4160	4270	4430	4650	4940	5140	5390	5710	6010	6160	7030	7200	7620	7870
	2125	4050	4160	4270	4430	4650	4940	5140	5390	5710	6010	6160	7030	7200	7620	7870
	2200	4150	4240	4340	4520	4780	5080	5260	5680	5860	6200	6360	7190	7430	7870	8120
	2250	4150	4240	4340	4520	4780	5080	5260	5680	5860	6200	6360	7190	7430	7870	8120
	2375*	4400	4510	4610	4800	5000	5330	5560	5960	6190	6490	6670	7560	7760	8200	8420
	2500	4740	4840	4950	5160	5410	5740	6050	6430	6590	6930	7590	8200	8400	8890	9140

Napęd Spin 23

Napęd Spin 22

Napęd Spin 41 (SN6041 + SNA30)

Napęd Spin 41L (SN6041 + SNA6)

* Do bramy automatycznej o wysokości 2375 mm z prowadzeniem obniżonym L konieczna zamiana napędu na SPIN 22 lub SPIN 41L. Szczegóły strona 66

** Szczegóły dotyczące gwarancji na bramy i automatykę w karcie gwarancyjnej Nice.

Nice Premium i Design E120 - sprężyny naciągowe

Wymiary standardowe, Dekory OFERTA SPECJALNA



Charakterystyka bram PREMIUM I DESIGN E120:

- Gładka powierzchnia sekcji typu Silk od strony zewnętrznej, od wewnątrz przetłoczenia wąskie Stucco,
- Segmenty wykonane z blachy stalowej o grubości 0,5 mm, ocynkowanej ogniowo, powleczonej poliuretem,
- Wypełnienie sekcji stanowi bezfreonowa pianka poliuretanowa o grubości ok. 40 mm,
- Konstrukcja nośna stalowa, ocynkowana ogniowo,

- System wyważania na sprężynach naciągowych testowanych na min. 15 000 cykli,
- Bezpieczna konstrukcja sekcji uniemożliwiająca przycięcie palców od strony zewnętrznej i wewnętrznej, zarówno podczas otwierania, jak i zamykania bramy.
- Górna sekcja standardowo bez ścięcia (patrz Schematy/Przekroje). Możliwość symetrycznego cięcia sekcji górnej i dolnej w wym. specjalnych. Sekcja dolna ścinana i okuta profilem aluminiowym.

Gwarancja**: Bramy i automatyka - 24 miesiące od daty sprzedaży.

Lista dostępnych opcji dodatkowych strona 66-67

Dekory OFERTA SPECJALNA

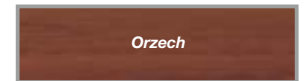
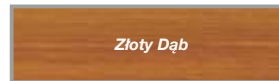

Dekory oferta specjalna (Silk)

- Złoty Dąb,
- Orzech,
- Antracyt Okieenny.

Standardowe wyposażenie bram ręcznych:

- bez klamki zewnętrznej i zamka,
- wewnętrzny rygiel blokujący,
- zestaw montażowy (kołki i śruby montażowe do podłoża).

Przy wyborze opcji „Klamka zewnętrzna z zamkiem” brama bez wewnętrznego rygla blokującego.

Standardowe wyposażenie bram automatycznych:

- bez klamki zewnętrznej i zamka,
- wewnętrzny rygiel blokujący,
- zestaw montażowy (kołki i śruby montażowe do podłoża).

Przy wyborze opcji „Klamka zewnętrzna z zamkiem” brama bez wewnętrznego rygla blokującego.

Napęd Shel 75

Napęd Shel 75L (Shel 75 + SH1)

Napęd Spin 23

Napęd Spin 22

WYMIARY STANDARDOWE - RĘCZNE

Szerokość (mm)

Wysokość (mm)	2250	2375	2400	2500	2600	2750	3000	3250	3500	3750	4000
	1900	3160	3250	3250	3360	3450	3630	3890	4160	4360	4630
1950	3160	3250	3250	3360	3450	3630	3890	4160	4360	4630	4830
2000	3160	3250	3250	3360	3450	3630	3890	4160	4360	4630	4830
2050	3250	3350	3350	3470	3590	3750	4000	4310	4530	4800	5130
2100	3250	3350	3350	3470	3590	3750	4000	4310	4530	4800	5130
2125	3250	3350	3350	3470	3590	3750	4000	4310	4530	4800	5130
2200	3370	3470	3470	3580	3680	3870	4150	4460	4670	5090	5310
2250	3370	3470	3470	3580	3680	3870	4150	4460	4670	5090	5310
2300	3600	3720	3720	3830	3940	4150	4380	4720	4980	5380	5640
2350	3600	3720	3720	3830	3940	4150	4380	4720	4980	5380	5640
2375	3600	3720	3720	3830	3940	4150	4380	4720	4980	5380	5640
2475	3820	3950	3950	4070	4180	4400	4680	5020	5360	5740	5950
2500	3820	3950	3950	4070	4180	4400	4680	5020	5360	5740	5950

WYMIARY STANDARDOWE - AUTOMATYCZNE SHEL

Szerokość (mm)

Wysokość (mm)	2250	2375	2400	2500	2600	2750	3000	3250	3500	3750	4000
	1900	3770	3870	3870	3970	4060	4240	4510	4780	4970	5240
1950	3770	3870	3870	3970	4060	4240	4510	4780	4970	5240	5450
2000	3770	3870	3870	3970	4060	4240	4510	4780	4970	5240	5450
2050	3860	3970	3970	4080	4200	4370	4620	4920	5140	5410	5750
2100	3860	3970	3970	4080	4200	4370	4620	4920	5140	5410	5750
2125	3860	3970	3970	4080	4200	4370	4620	4920	5140	5410	5750
2200	3990	4080	4080	4190	4290	4480	4760	5070	5290	5710	5920
2250	3990	4080	4080	4190	4290	4480	4760	5070	5290	5710	5920
2300	4280	4400	4400	4520	4620	4830	5060	5400	5660	6060	6320
2350	4280	4400	4400	4520	4620	4830	5060	5400	5660	6060	6320
2375	4280	4400	4400	4520	4620	4830	5060	5400	5660	6060	6320
2475	4500	4630	4630	4750	4870	5080	5360	5710	6040	6430	6630
2500	4500	4630	4630	4750	4870	5080	5360	5710	6040	6430	6630

WYMIARY STANDARDOWE - AUTOMATYCZNE SPIN

Szerokość (mm)

Wysokość (mm)	2250	2375	2400	2500	2600	2750	3000	3250	3500	3750	4000
	1900	3920	4010	4010	4110	4200	4380	4650	4920	5110	5380
1950	3920	4010	4010	4110	4200	4380	4650	4920	5110	5380	5590
2000	3920	4010	4010	4110	4200	4380	4650	4920	5110	5380	5590
2050	4010	4110	4110	4220	4340	4510	4760	5060	5280	5550	5890
2100	4010	4110	4110	4220	4340	4510	4760	5060	5280	5550	5890
2125	4010	4110	4110	4220	4340	4510	4760	5060	5280	5550	5890
2200	4130	4220	4220	4330	4440	4630	4900	5220	5430	5850	6060
2250	4130	4220	4220	4330	4440	4630	4900	5220	5430	5850	6060
2300	4350	4470	4470	4590	4700	4900	5130	5480	5730	6140	6390
2350	4350	4470	4470	4590	4700	4900	5130	5480	5730	6140	6390
2375	4350	4470	4470	4590	4700	4900	5130	5480	5730	6140	6390
2475	4680	4810	4810	4920	5040	5260	5540	5880	6210	6600	6810
2500	4680	4810	4810	4920	5040	5260	5540	5880	6210	6600	6810

Nice Premium i Design - sprężyny skrętne

Wymiary standardowe, **Dekory OFERTA SPECJALNA**



Charakterystyka bram PREMIUM I DESIGN:

- Gładka powierzchnia sekcji typu Silk od strony zewnętrznej, od wewnątrz przetłoczenia wąskie Stucco,
- Segmenty wykonane z blachy stalowej o grubości 0,5 mm, ocynkowanej ogniu, powleczonej poliestrem,
- Wypełnienie sekcji - bezfreonowa pianka poliuretanowa o grubości ok. 40 mm,
- Konstrukcja nośna stalowa, ocynkowana ogniu,
- System wyważania na sprężynach skrętnych testowanych na min. 15 000 cykli,

- Brama standardowo wyposażona w zabezpieczenie w przypadku pęknięcia sprężyn,
- Bezpieczna konstrukcja sekcji uniemożliwiająca przycięcie palców od strony zewnętrznej i wewnętrznej podczas otwierania i zamykania bramy,
- W bramach o szerokości od 4750 mm stosowane są profile usztywniające.

Gwarancja:** Bramy i automatyka - 24 miesiące od daty sprzedaży.

Lista dostępnych opcji dodatkowych strona 66-67

Dekory OFERTA SPECJALNA



Dekory oferta specjalna (Silk)	Standardowe wyposażenie bram ręcznych:	Standardowe wyposażenie bram automatycznych:
<ul style="list-style-type: none"> • Złoty Dąb, • Orzech, • Antracyt Okieenny. 	<ul style="list-style-type: none"> • bez klamki zewnętrznej i zamka, • wewnętrzny rygiel blokujący, • zestaw montażowy (kołki i śruby montażowe do podłoża). <p>Przy wyborze opcji „Klamka zewnętrzna z zamkiem” brama bez wewnętrznego rygla blokującego.</p>	<ul style="list-style-type: none"> • bez klamki zewnętrznej i zamka, • wewnętrzny rygiel blokujący, • zestaw montażowy (kołki i śruby montażowe do podłoża). <p>Przy wyborze opcji „Klamka zewnętrzna z zamkiem” brama bez wewnętrznego rygla blokującego.</p>

WYMIARY STANDARDOWE - RĘCZNE

		Szerokość (mm)														
		2400	2500	2600	2750	3000	3250	3500	3750	4000	4250	4500	4750	5000	5250	5500
Wysokość (mm)	2000	3460	3570	3670	3860	4140	4420	4630	4920	5130	5600	5790	6340	6540	6980	7250
	2100	3570	3690	3810	3990	4250	4580	4810	5100	5450	5780	5970	6520	6730	7180	7460
	2125	3570	3690	3810	3990	4250	4580	4810	5100	5450	5780	5970	6520	6730	7180	7460
	2200	3690	3800	3910	4110	4400	4740	4960	5410	5640	6010	6210	6720	7000	7470	7760
	2250	3690	3800	3910	4110	4400	4740	4960	5410	5640	6010	6210	6720	7000	7470	7760
	2375	3950	4080	4190	4410	4650	5020	5290	5720	5990	6330	6550	7130	7370	7840	8110
	2500	4200	4320	4450	4680	4970	5340	5690	6100	6320	6700	6990	7620	7870	8390	8680

WYMIARY STANDARDOWE - AUTOMATYCZNE SHEL

		Szerokość (mm)								
		2400	2500	2600	2750	3000	3250	3500	3750	4000
Wysokość (mm)	2000	4070	4180	4280	4470	4750	5040	5240	5530	5750
	2100	4180	4300	4430	4600	4870	5190	5420	5710	6070
	2125	4180	4300	4430	4600	4870	5190	5420	5710	6070
	2200	4300	4410	4530	4730	5020	5350	5580	6030	6250
	2250	4300	4410	4530	4730	5020	5350	5580	6030	6250
	2375	4640	4760	4870	5090	5340	5700	5970	6400	6670
	2500	4880	5010	5130	5360	5660	6020	6370	6780	7000

Napęd Shel 75

Napęd Shel 75L (Shel 75 + SH1)

WYMIARY STANDARDOWE - AUTOMATYCZNE SPIN

		Szerokość (mm)														
		2400	2500	2600	2750	3000	3250	3500	3750	4000	4250	4500	4750	5000	5250	5500
Wysokość (mm)	2000	4220	4330	4420	4610	4890	5180	5390	5670	5890	6350	6550	7440	7650	8090	8360
	2100	4320	4440	4570	4740	5010	5330	5560	5850	6210	6530	6730	7620	7830	8280	8560
	2125	4320	4440	4570	4740	5010	5330	5560	5850	6210	6530	6730	7620	7830	8280	8560
	2200	4440	4550	4670	4870	5160	5490	5720	6170	6390	6760	6960	7830	8100	8570	8860
	2250	4440	4550	4670	4870	5160	5490	5720	6170	6390	6760	6960	7830	8100	8570	8860
	2375*	4710	4830	4950	5160	5410	5770	6040	6470	6740	7080	7310	8230	8470	8950	9210
	2500	5060	5180	5310	5530	5830	6200	6550	6960	7180	7550	8270	8900	9150	9670	9960

Napęd Spin 23

Napęd Spin 22

Napęd Spin 41 (SN6041 + SNA30)

Napęd Spin 41L (SN6041 + SNA6)

* Do bramy automatycznej o wysokości 2375 mm z prowadzeniem obniżonym L konieczna zamiana napędu na SPIN 22 lub SPIN 41L. Szczegóły strona 66

** Szczegóły dotyczące gwarancji na bramy i automatykę w karcie gwarancyjnej Nice.

Nice Premium i Design E120 - sprężyny naciągowe

Wymiary standardowe, Dekory GRUPA I / DOWOLNY KOLOR RAL



Charakterystyka bram PREMIUM I DESIGN E120:

- Gładka powierzchnia sekcji typu Silk od strony zewnętrznej, od wewnątrz przetłoczenia wąskie Stucco,
- Segmenty wykonane z blachy stalowej o grubości 0,5 mm, ocynkowanej ogniowo, powleczonej poliurem, pokrytej poliestrem,
- Wypełnienie sekcji stanowi bezfreonowa pianka poliuretanowa o grubości ok. 40 mm,
- Konstrukcja nośna stalowa, ocynkowana ogniowo,

- System wyważania na sprężynach naciągowych testowanych na min. 15 000 cykli,
- Bezpieczna konstrukcja sekcji uniemożliwiająca przycięcie palców od strony zewnętrznej i wewnętrznej, zarówno podczas otwierania, jak i zamykania bramy.
- **Górna sekcja standardowo bez ścięcia** (patrz Schematy/Przekroje). Możliwość symetrycznego cięcia sekcji górnej i dolnej w wym. specjalnych. Sekcja dolna ścinana i okuta profilem aluminiowym.

Gwarancja:** Bramy i automatyka - 24 miesiące od daty sprzedaży.

Lista dostępnych opcji dodatkowych strona 66-67



Dekory GRUPA I / DOWOLNY KOLOR RAL



Dekory grupa I i kolory RAL (Silk)

- Dąb Bagienny (Odp. Renolit 3167004-167), Ciemny Dąb (Odp. Renolit 2052089-167), Winchester, Mahoń, Siena Noce, Ciemnoszary Gładki, Ciemnoszary Metalik, Brąz Czekoladowy, Szary, Antracyt Gładki, Dąb Naturalny, Kremowy
- Dowolny kolor z palety RAL* z wyłączeniem kolorów perłowych, fluorescencyjnych i metalizowanych.

Standardowe wyposażenie bram ręcznych:

- bez klamki zewnętrznej i zamka,
- wewnętrzny rygiel blokujący,
- zestaw montażowy (kołki i śruby montażowe do podłoża).

Przy wyborze opcji „Klamka zewnętrzna z zamkiem” brama bez wewnętrznego rygla blokującego.

Standardowe wyposażenie bram automatycznych:

- bez klamki zewnętrznej i zamka,
- wewnętrzny rygiel blokujący,
- zestaw montażowy (kołki i śruby montażowe do podłoża).

Przy wyborze opcji „Klamka zewnętrzna z zamkiem” brama bez wewnętrznego rygla blokującego.

Napęd Shel 75

Napęd Shel 75L (Shel 75 + SH1)

Napęd Spin 23

Napęd Spin 22

WYMIARY STANDARDOWE - RĘCZNE

Wysokość (mm)	Szerokość (mm)										
	2250	2375	2400	2500	2600	2750	3000	3250	3500	3750	4000
1900	3360	3460	3460	3570	3670	3860	4150	4430	4640	4930	5150
1950	3360	3460	3460	3570	3670	3860	4150	4430	4640	4930	5150
2000	3360	3460	3460	3570	3670	3860	4150	4430	4640	4930	5150
2050	3460	3570	3570	3690	3820	4000	4260	4590	4820	5110	5470
2100	3460	3570	3570	3690	3820	4000	4260	4590	4820	5110	5470
2125	3460	3570	3570	3690	3820	4000	4260	4590	4820	5110	5470
2200	3590	3690	3690	3810	3920	4120	4420	4750	4980	5430	5660
2250	3590	3690	3690	3810	3920	4120	4420	4750	4980	5430	5660
2300	3830	3960	3960	4080	4200	4420	4670	5030	5310	5740	6010
2350	3830	3960	3960	4080	4200	4420	4670	5030	5310	5740	6010
2375	3830	3960	3960	4080	4200	4420	4670	5030	5310	5740	6010
2475	4060	4200	4200	4330	4460	4690	4980	5350	5710	6120	6340
2500	4060	4200	4200	4330	4460	4690	4980	5350	5710	6120	6340

WYMIARY STANDARDOWE - AUTOMATYCZNE SHEL

Wysokość (mm)	Szerokość (mm)										
	2250	2375	2400	2500	2600	2750	3000	3250	3500	3750	4000
1900	3980	4080	4080	4190	4290	4480	4770	5050	5260	5550	5770
1950	3980	4080	4080	4190	4290	4480	4770	5050	5260	5550	5770
2000	3980	4080	4080	4190	4290	4480	4770	5050	5260	5550	5770
2050	4080	4190	4190	4320	4440	4620	4890	5210	5440	5730	6090
2100	4080	4190	4190	4320	4440	4620	4890	5210	5440	5730	6090
2125	4080	4190	4190	4320	4440	4620	4890	5210	5440	5730	6090
2200	4210	4310	4310	4430	4540	4740	5040	5370	5600	6050	6280
2250	4210	4310	4310	4430	4540	4740	5040	5370	5600	6050	6280
2300	4520	4650	4650	4770	4890	5110	5360	5720	6000	6430	6700
2350	4520	4650	4650	4770	4890	5110	5360	5720	6000	6430	6700
2375	4520	4650	4650	4770	4890	5110	5360	5720	6000	6430	6700
2475	4750	4890	4890	5020	5150	5380	5680	6040	6400	6810	7030
2500	4750	4890	4890	5020	5150	5380	5680	6040	6400	6810	7030

WYMIARY STANDARDOWE - AUTOMATYCZNE SPIN

Wysokość (mm)	Szerokość (mm)										
	2250	2375	2400	2500	2600	2750	3000	3250	3500	3750	4000
1900	4130	4230	4230	4340	4440	4620	4910	5200	5410	5690	5910
1950	4130	4230	4230	4340	4440	4620	4910	5200	5410	5690	5910
2000	4130	4230	4230	4340	4440	4620	4910	5200	5410	5690	5910
2050	4220	4340	4340	4460	4580	4760	5030	5350	5590	5880	6230
2100	4220	4340	4340	4460	4580	4760	5030	5350	5590	5880	6230
2125	4220	4340	4340	4460	4580	4760	5030	5350	5590	5880	6230
2200	4350	4460	4460	4570	4680	4890	5180	5520	5750	6190	6420
2250	4350	4460	4460	4570	4680	4890	5180	5520	5750	6190	6420
2300	4600	4720	4720	4850	4960	5180	5430	5800	6070	6500	6780
2350	4600	4720	4720	4850	4960	5180	5430	5800	6070	6500	6780
2375	4600	4720	4720	4850	4960	5180	5430	5800	6070	6500	6780
2475	4930	5070	5070	5200	5320	5550	5850	6220	6580	6990	7210
2500	4930	5070	5070	5200	5320	5550	5850	6220	6580	6990	7210

Nice Premium i Design - sprężyny skrętne

Wymiary standardowe, Dekory GRUPA I / DOWOLNY KOLOR RAL

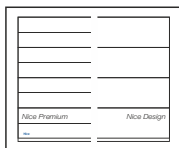

Charakterystyka bram PREMIUM I DESIGN:

- Gładka powierzchnia sekcji typu Silk od strony zewnętrznej, od wewnątrz przetłoczenia wąskie Stucco,
- Segmenty wykonane z blachy stalowej o grubości 0,5 mm, ocynkowanej ogniu, powleczonej poliestrem,
- Wypełnienie sekcji - bezfreonowa pianka poliuretanowa o grubości ok. 40 mm,
- Konstrukcja nośna stalowa, ocynkowana ogniu,
- System wyważania na sprężynach skrętnych testowanych na min. 15 000 cykli,

- Brama standardowo wyposażona w zabezpieczenie w przypadku pęknięcia sprężyn,
- Bezpieczna konstrukcja sekcji uniemożliwiająca przycięcie palców od strony zewnętrznej i wewnętrznej podczas otwierania i zamykania bramy,
- W bramach o szerokości od 4750 mm stosowane są profile usztywniające.

Gwarancja:** Bramy i automatyka - 24 miesiące od daty sprzedaży.

Dekory grupa I i kolory RAL (Silk)
<ul style="list-style-type: none"> • Dąb Bagienny (Odp. Renolit 3167004-167), Ciemny Dąb (Odp. Renolit 2052089-167), Winchester, Mahoń, Siena Noce, Ciemnoszary Gładki, Ciemnoszary Metalik, Brąz Czekoladowy, Szary, Antracyt Gładki, Dąb Naturalny, Kremowy • Dowolny kolor z palety RAL* <p>* z wyłączeniem kolorów perłowych, fluorescencyjnych i metalizowanych.</p>

Standardowe wyposażenie bram ręcznych:
<ul style="list-style-type: none"> • bez klamki zewnętrznej i zamka, • wewnętrzny rygiel blokujący, • zestaw montażowy (kołki i śruby montażowe do podłoża). <p>Przy wyborze opcji „Klamka zewnętrzna z zamkiem” brama bez wewnętrznego rygla blokującego.</p>

Standardowe wyposażenie bram automatycznych:
<ul style="list-style-type: none"> • bez klamki zewnętrznej i zamka, • wewnętrzny rygiel blokujący, • zestaw montażowy (kołki i śruby montażowe do podłoża). <p>Przy wyborze opcji „Klamka zewnętrzna z zamkiem” brama bez wewnętrznego rygla blokującego.</p>

Lista dostępnych opcji dodatkowych strona 66-67

Dekory GRUPA I / DOWOLNY KOLOR RAL

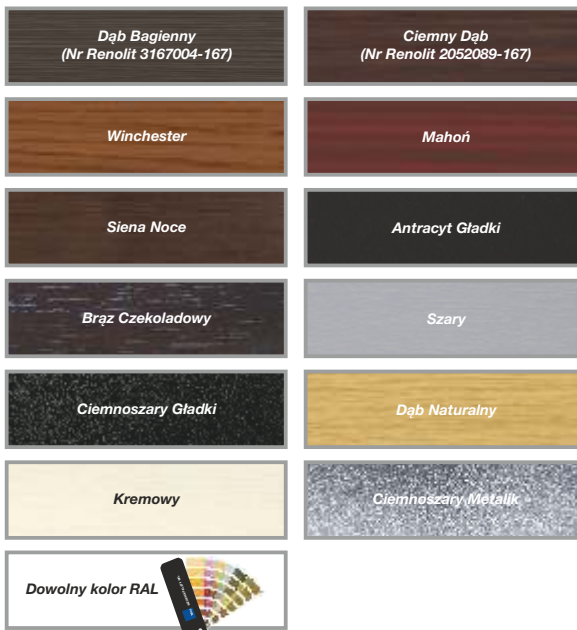

WYMIARY STANDARDOWE - RĘCZNE

		Szerokość (mm)														
		2400	2500	2600	2750	3000	3250	3500	3750	4000	4250	4500	4750	5000	5250	5500
Wysokość (mm)	2000	3680	3800	3900	4100	4400	4710	4930	5230	5470	5960	6170	6750	6970	7430	7720
	2100	3790	3920	4060	4240	4530	4870	5120	5430	5800	6150	6360	6940	7170	7640	7940
	2125	3790	3920	4060	4240	4530	4870	5120	5430	5800	6150	6360	6940	7170	7640	7940
	2200	3920	4040	4160	4380	4690	5050	5290	5760	6000	6400	6610	7160	7460	7960	8270
	2250	3920	4040	4160	4380	4690	5050	5290	5760	6000	6400	6610	7160	7460	7960	8270
	2375	4200	4340	4460	4690	4950	5340	5630	6090	6380	6740	6980	7590	7850	8350	8640
	2500	4460	4600	4730	4980	5290	5680	6060	6500	6730	7130	7450	8110	8380	8930	9240

WYMIARY STANDARDOWE - AUTOMATYCZNE SHEL

		Szerokość (mm)								
		2400	2500	2600	2750	3000	3250	3500	3750	4000
Wysokość (mm)	2000	4300	4420	4520	4720	5030	5330	5550	5850	6090
	2100	4420	4550	4680	4870	5150	5490	5740	6050	6430
	2125	4420	4550	4680	4870	5150	5490	5740	6050	6430
	2200	4540	4660	4780	5000	5310	5670	5910	6380	6620
	2250	4540	4660	4780	5000	5310	5670	5910	6380	6620
	2375	4900	5030	5150	5380	5640	6030	6320	6780	7070
	2500	5160	5290	5420	5670	5980	6370	6750	7190	7420

Napęd Shel 75

Napęd Shel 75L (Shel 75 + SH1)

WYMIARY STANDARDOWE - AUTOMATYCZNE SPIN

		Szerokość (mm)														
		2400	2500	2600	2750	3000	3250	3500	3750	4000	4250	4500	4750	5000	5250	5500
Wysokość (mm)	2000	4440	4560	4670	4870	5170	5470	5690	6000	6230	6720	6930	7850	8070	8540	8820
	2100	4560	4690	4820	5010	5290	5640	5880	6190	6570	6910	7120	8040	8270	8750	9040
	2125	4560	4690	4820	5010	5290	5640	5880	6190	6570	6910	7120	8040	8270	8750	9040
	2200	4690	4810	4930	5140	5450	5810	6050	6530	6770	7160	7380	8260	8560	9060	9370
	2250	4690	4810	4930	5140	5450	5810	6050	6530	6770	7160	7380	8260	8560	9060	9370
	2375*	4970	5100	5220	5450	5720	6110	6390	6850	7140	7500	7750	8700	8950	9460	9740
	2500	5330	5470	5600	5840	6160	6550	6930	7370	7600	8000	8730	9390	9660	10210	10520

Napęd Spin 23

Napęd Spin 22

Napęd Spin 41 (SN6041 + SNA30)

Napęd Spin 41L (SN6041 + SNA6)

* Do bramy automatycznej o wysokości 2375 mm z prowadzeniem obniżonym L konieczna zamiana napędu na SPIN 22 lub SPIN 41L. Szczegóły strona 66

** Szczegóły dotyczące gwarancji na bramy i automatykę w karcie gwarancyjnej Nice.

Nice Premium i Design E120 - sprężyny naciągowe

Wymiary standardowe, Dekory GRUPA II



Charakterystyka bram PREMIUM I DESIGN E120:

- Gładka powierzchnia sekcji typu Silk od strony zewnętrznej, od wewnątrz przetłoczenia wąskie Stucco,
- Segmenty wykonane z blachy stalowej o grubości 0,5 mm, ocynkowanej ogniowo, powleczonej poliuretem,
- Wypełnienie sekcji stanowi bezfreonowa pianka poliuretanowa o grubości ok. 40 mm,
- Konstrukcja nośna stalowa, ocynkowana ogniowo,

- System wyważania na sprężynach naciągowych testowanych na min. 15 000 cykli,
- Bezpieczna konstrukcja sekcji uniemożliwiająca przycięcie palców od strony zewnętrznej i wewnętrznej, zarówno podczas otwierania, jak i zamykania bramy.
- **Górna sekcja standardowo bez ścięcia** (patrz Schematy/Przekroje). Możliwość symetrycznego cięcia sekcji górnej i dolnej w wym. specjalnych. Sekcja dolna ścinana i okuta profilem aluminiowym.

Gwarancja:** Bramy i automatyka - 24 miesiące od daty sprzedaży.

Lista dostępnych opcji dodatkowych strona 66-67

Dekory GRUPA II



Dekory grupa II (Silk)

- Beton,
- Antracyt Szczotkowany,
- Bazaltowo-Szary Gładki,
- Macore,
- Cedr Szary,
- Dąb Sheffield,
- Dąb Czarny Palony,
- Czarny Gładki,
- Woodec Dąb Turner.

Standardowe wyposażenie bram ręcznych:

- bez klamki zewnętrznej i zamka,
- wewnętrzny rygiel blokujący,
- zestaw montażowy (kołki i śruby montażowe do podłoża).

Przy wyborze opcji „Klamka zewnętrzna z zamkiem” brama bez wewnętrznego rygla blokującego.

Standardowe wyposażenie bram automatycznych:

- bez klamki zewnętrznej i zamka,
- wewnętrzny rygiel blokujący,
- zestaw montażowy (kołki i śruby montażowe do podłoża).

Przy wyborze opcji „Klamka zewnętrzna z zamkiem” brama bez wewnętrznego rygla blokującego.

Napęd Shel 75

Napęd Shel 75L (Shel 75 + SH1)

Napęd Spin 23

Napęd Spin 22

WYMIARY STANDARDOWE - RĘCZNE

Szerokość (mm)

Wysokość (mm)	Szerokość (mm)										
	2250	2375	2400	2500	2600	2750	3000	3250	3500	3750	4000
1900	3580	3690	3690	3810	3920	4120	4430	4740	4980	5290	5530
1950	3580	3690	3690	3810	3920	4120	4430	4740	4980	5290	5530
2000	3580	3690	3690	3810	3920	4120	4430	4740	4980	5290	5530
2050	3690	3810	3810	3950	4080	4270	4570	4920	5180	5490	5880
2100	3690	3810	3810	3950	4080	4270	4570	4920	5180	5490	5880
2125	3690	3810	3810	3950	4080	4270	4570	4920	5180	5490	5880
2200	3830	3950	3950	4080	4200	4420	4740	5100	5360	5830	6090
2250	3830	3950	3950	4080	4200	4420	4740	5100	5360	5830	6090
2300	4080	4230	4230	4370	4490	4730	5010	5400	5700	6160	6470
2350	4080	4230	4230	4370	4490	4730	5010	5400	5700	6160	6470
2375	4080	4230	4230	4370	4490	4730	5010	5400	5700	6160	6470
2475	4330	4490	4490	4630	4760	5010	5340	5740	6130	6570	6820
2500	4330	4490	4490	4630	4760	5010	5340	5740	6130	6570	6820

WYMIARY STANDARDOWE - AUTOMATYCZNE SHEL

Szerokość (mm)

Wysokość (mm)	Szerokość (mm)										
	2250	2375	2400	2500	2600	2750	3000	3250	3500	3750	4000
1900	4210	4330	4330	4450	4560	4760	5070	5380	5610	5920	6170
1950	4210	4330	4330	4450	4560	4760	5070	5380	5610	5920	6170
2000	4210	4330	4330	4450	4560	4760	5070	5380	5610	5920	6170
2050	4320	4450	4450	4580	4720	4910	5210	5560	5820	6130	6510
2100	4320	4450	4450	4580	4720	4910	5210	5560	5820	6130	6510
2125	4320	4450	4450	4580	4720	4910	5210	5560	5820	6130	6510
2200	4470	4590	4590	4710	4840	5060	5380	5740	6000	6470	6730
2250	4470	4590	4590	4710	4840	5060	5380	5740	6000	6470	6730
2300	4790	4940	4940	5070	5200	5430	5720	6110	6410	6870	7170
2350	4790	4940	4940	5070	5200	5430	5720	6110	6410	6870	7170
2375	4790	4940	4940	5070	5200	5430	5720	6110	6410	6870	7170
2475	5040	5200	5200	5330	5470	5720	6050	6450	6830	7280	7530
2500	5040	5200	5200	5330	5470	5720	6050	6450	6830	7280	7530

WYMIARY STANDARDOWE - AUTOMATYCZNE SPIN

Szerokość (mm)

Wysokość (mm)	Szerokość (mm)										
	2250	2375	2400	2500	2600	2750	3000	3250	3500	3750	4000
1900	4340	4450	4450	4570	4680	4890	5200	5510	5740	6050	6300
1950	4340	4450	4450	4570	4680	4890	5200	5510	5740	6050	6300
2000	4340	4450	4450	4570	4680	4890	5200	5510	5740	6050	6300
2050	4450	4580	4580	4710	4850	5040	5330	5680	5940	6260	6640
2100	4450	4580	4580	4710	4850	5040	5330	5680	5940	6260	6640
2125	4450	4580	4580	4710	4850	5040	5330	5680	5940	6260	6640
2200	4590	4710	4710	4840	4960	5180	5500	5870	6130	6600	6850
2250	4590	4710	4710	4840	4960	5180	5500	5870	6130	6600	6850
2300	4850	4990	4990	5130	5260	5490	5770	6170	6470	6930	7230
2350	4850	4990	4990	5130	5260	5490	5770	6170	6470	6930	7230
2375	4850	4990	4990	5130	5260	5490	5770	6170	6470	6930	7230
2475	5200	5360	5360	5500	5630	5880	6210	6610	7000	7440	7690
2500	5200	5360	5360	5500	5630	5880	6210	6610	7000	7440	7690

Nice Premium i Design - sprężyny skrętne

Wymiary standardowe, Dekory GRUPA II



Charakterystyka bram PREMIUM I DESIGN:

- Gładka powierzchnia sekcji typu Silk od strony zewnętrznej, od wewnątrz przetłoczenia wąskie Stucco,
- Segmenty wykonane z blachy stalowej o grubości 0,5 mm, ocynkowanej ogniu, powleczonej poliestrem,
- Wypełnienie sekcji - bezfreonowa pianka poliuretanowa o grubości ok. 40 mm,
- Konstrukcja nośna stalowa, ocynkowana ogniu,
- System wyważania na sprężynach skrętnych testowanych na min. 15 000 cykli,

- Brama standardowo wyposażona w zabezpieczenie w przypadku pęknięcia sprężyn,
- Bezpieczna konstrukcja sekcji uniemożliwiająca przycięcie palców od strony zewnętrznej i wewnętrznej podczas otwierania i zamykania bramy,
- W bramach o szerokości od 4750 mm stosowane są profile usztywniające.

Gwarancja:** Bramy i automatyka - 24 miesiące od daty sprzedaży.

Lista dostępnych opcji dodatkowych strona 66-67

Dekory GRUPA II

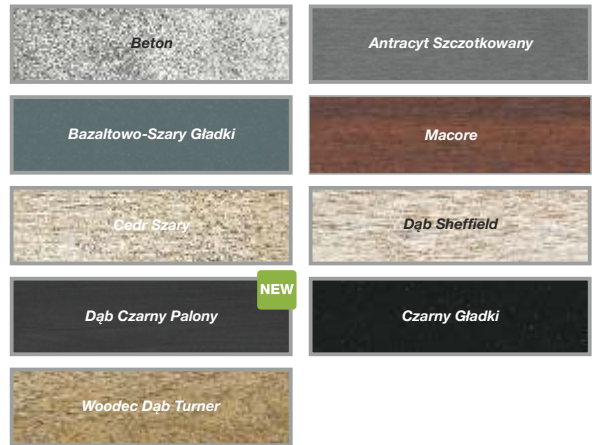

Dekory grupa II (Silk)	Standardowe wyposażenie bram ręcznych:	Standardowe wyposażenie bram automatycznych:
<ul style="list-style-type: none"> • Beton, • Antracyt Szczotkowany, • Bazaltowo-Szary Gładki, • Macore, • Cedr Szary, • Dąb Sheffield, • Dąb Czarny Palony, • Czarny Gładki, • Woodec Dąb Turner. 	<ul style="list-style-type: none"> • bez klamki zewnętrznej i zamka, • wewnętrzny rygiel blokujący, • zestaw montażowy (kołki i śruby montażowe do podłoża). <p>Przy wyborze opcji „Klamka zewnętrzna z zamkiem” brama bez wewnętrznego rygla blokującego.</p>	<ul style="list-style-type: none"> • bez klamki zewnętrznej i zamka, • wewnętrzny rygiel blokujący, • zestaw montażowy (kołki i śruby montażowe do podłoża). <p>Przy wyborze opcji „Klamka zewnętrzna z zamkiem” brama bez wewnętrznego rygla blokującego.</p>

WYMIARY STANDARDOWE - RĘCZNE

		Szerokość (mm)														
		2400	2500	2600	2750	3000	3250	3500	3750	4000	4250	4500	4750	5000	5250	5500
Wysokość (mm)	2000	3900	4030	4140	4360	4680	5010	5260	5580	5840	6360	6590	7190	7430	7920	8230
	2100	4030	4170	4310	4520	4820	5190	5470	5800	6200	6570	6810	7410	7660	8160	8490
	2125	4030	4170	4310	4520	4820	5190	5470	5800	6200	6570	6810	7410	7660	8160	8490
	2200	4170	4300	4440	4670	5000	5390	5650	6160	6420	6840	7090	7660	7990	8510	8840
	2250	4170	4300	4440	4670	5000	5390	5650	6160	6420	6840	7090	7660	7990	8510	8840
	2375	4470	4610	4750	4990	5290	5700	6020	6500	6820	7210	7480	8120	8410	8940	9250
	2500	4740	4890	5030	5290	5640	6060	6470	6930	7200	7630	7970	8670	8960	9550	9890

WYMIARY STANDARDOWE - AUTOMATYCZNE SHEL

		Szerokość (mm)								
		2400	2500	2600	2750	3000	3250	3500	3750	4000
Wysokość (mm)	2000	4540	4670	4780	4990	5320	5650	5890	6220	6480
	2100	4670	4810	4950	5150	5460	5830	6100	6440	6840
	2125	4670	4810	4950	5150	5460	5830	6100	6440	6840
	2200	4810	4940	5070	5300	5640	6020	6290	6790	7060
	2250	4810	4940	5070	5300	5640	6290	6290	6790	7060
	2375	5180	5320	5450	5700	5990	6730	6730	7210	7530
	2500	5450	5600	5740	6000	6350	7180	7180	7640	7900

Napęd Shel 75

Napęd Shel 75L (Shel 75 + SH1)

WYMIARY STANDARDOWE - AUTOMATYCZNE SPIN

		Szerokość (mm)														
		2400	2500	2600	2750	3000	3250	3500	3750	4000	4250	4500	4750	5000	5250	5500
Wysokość (mm)	2000	4670	4790	4910	5120	5450	5770	6020	6350	6600	7120	7350	8300	8550	9040	9350
	2100	4800	4940	5080	5280	5590	5960	6230	6560	6970	7340	7570	8530	8780	9280	9600
	2125	4800	4940	5080	5280	5590	5960	6230	6560	6970	7340	7570	8530	8780	9280	9600
	2200	4940	5070	5200	5430	5770	6150	6420	6920	7190	7610	7850	8780	9100	9620	9960
	2250	4940	5070	5200	5430	5770	6150	6420	6920	7190	7610	7850	8780	9100	9620	9960
	2375*	5230	5380	5510	5760	6050	6470	6780	7270	7590	7970	8250	9240	9520	10050	10360
	2500	5610	5760	5900	6160	6510	6930	7340	7800	8070	8500	9270	9960	10260	10840	11180

Napęd Spin 23

Napęd Spin 22

Napęd Spin 41 (SN6041 + SNA30)

Napęd Spin 41L (SN6041 + SNA6)

* Do bramy automatycznej o wysokości 2375 mm z prowadzeniem obniżonym L konieczna zamiana napędu na SPIN 22 lub SPIN 41L. Szczegóły strona 66

** Szczegóły dotyczące gwarancji na bramy i automatykę w karcie gwarancyjnej Nice.

Nice Premium i Design E120 - sprężyny naciągowe

Wymiary specjalne, kolory podstawowe



Charakterystyka bram PREMIUM I DESIGN E120:

- Gładka powierzchnia sekcji typu Silk od strony zewnętrznej, od wewnątrz przetłoczenia wąskie Stucco,
- Segmenty wykonane z blachy stalowej o grubości 0,5 mm, ocynkowanej ogniowo, powleczonej poliuretem,
- Wypełnienie sekcji stanowi bezfreonowa pianka poliuretanowa o grubości ok. 40 mm,
- Konstrukcja nośna stalowa, ocynkowana ogniowo,

- System wyważania na sprężynach naciągowych testowanych na min. 15 000 cykli,
- Bezpieczna konstrukcja sekcji uniemożliwiająca przycięcie palców od strony zewnętrznej i wewnętrznej, zarówno podczas otwierania, jak i zamykania bramy,
- **Opcjonalnie górna sekcja ścięta symetrycznie do sekcji dolnej** (patrz Schematy/Przekroje) i okuta profilem aluminiowym. Opcja bez dopłaty. Sekcja dolna ścinana i okuta profilem aluminiowym.

Gwarancja:** Bramy i automatyka - 24 miesiące od daty sprzedaży.

WYMIARY SPECJALNE* - RĘCZNE

Wysokość (mm)	Szerokość (mm)										
	2000 -2250	2260 -2375	2380 -2400	2410 -2500	2510 -2600	2610 -2750	2760 -3000	3010 -3250	3260 -3500	3510 -3750	3760 -4000
1900	3050	3120	3120	3210	3300	3460	3710	3950	4120	4360	4540
1950	3050	3120	3120	3210	3300	3460	3710	3950	4120	4360	4540
2000	3050	3120	3120	3210	3300	3460	3710	3950	4120	4360	4540
2050	3120	3200	3200	3310	3410	3570	3790	4070	4260	4510	4820
2100	3120	3200	3200	3310	3410	3570	3790	4070	4260	4510	4820
2125	3120	3200	3200	3310	3410	3570	3790	4070	4260	4510	4820
2200	3230	3300	3300	3390	3480	3660	3910	4200	4380	4790	4960
2250	3230	3300	3300	3390	3480	3660	3910	4200	4380	4790	4960
2300	3450	3540	3540	3650	3740	3930	4130	4450	4670	5060	5280
2350	3450	3540	3540	3650	3740	3930	4130	4450	4670	5060	5280
2375	3450	3540	3540	3650	3740	3930	4130	4450	4670	5060	5280
2475	3660	3770	3770	3870	3980	4180	4420	4740	5050	5410	5570
2500	3660	3770	3770	3870	3980	4180	4420	4740	5050	5410	5570

WYMIARY SPECJALNE* - AUTOMATYCZNE SHEL

Wysokość (mm)	Szerokość (mm)										
	2000 -2250	2260 -2375	2380 -2400	2410 -2500	2510 -2600	2610 -2750	2760 -3000	3010 -3250	3260 -3500	3510 -3750	3760 -4000
1900	3700	3770	3770	3870	3950	4110	4360	4610	4770	5020	5190
1950	3700	3770	3770	3870	3950	4110	4360	4610	4770	5020	5190
2000	3700	3770	3770	3870	3950	4110	4360	4610	4770	5020	5190
2050	3770	3850	3850	3960	4070	4220	4440	4730	4910	5160	5480
2100	3770	3850	3850	3960	4070	4220	4440	4730	4910	5160	5480
2125	3770	3850	3850	3960	4070	4220	4440	4730	4910	5160	5480
2200	3880	3950	3950	4040	4140	4310	4560	4850	5030	5440	5620
2250	3880	3950	3950	4040	4140	4310	4560	4850	5030	5440	5620
2300	4180	4270	4270	4370	4470	4660	4860	5170	5400	5780	6010
2350	4180	4270	4270	4370	4470	4660	4860	5170	5400	5780	6010
2375	4180	4270	4270	4370	4470	4660	4860	5170	5400	5780	6010
2475	4390	4490	4490	4600	4700	4900	5150	5470	5770	6140	6300
2500	4390	4490	4490	4600	4700	4900	5150	5470	5770	6140	6300

WYMIARY SPECJALNE* - AUTOMATYCZNE SPIN

Wysokość (mm)	Szerokość (mm)										
	2000 -2250	2260 -2375	2380 -2400	2410 -2500	2510 -2600	2610 -2750	2760 -3000	3010 -3250	3260 -3500	3510 -3750	3760 -4000
1900	3830	3900	3900	4000	4080	4250	4490	4740	4900	5150	5320
1950	3830	3900	3900	4000	4080	4250	4490	4740	4900	5150	5320
2000	3830	3900	3900	4000	4080	4250	4490	4740	4900	5150	5320
2050	3900	3990	3990	4090	4200	4350	4570	4860	5040	5290	5610
2100	3900	3990	3990	4090	4200	4350	4570	4860	5040	5290	5610
2125	3900	3990	3990	4090	4200	4350	4570	4860	5040	5290	5610
2200	4010	4080	4080	4170	4270	4450	4690	4980	5160	5570	5750
2250	4010	4080	4080	4170	4270	4450	4690	4980	5160	5570	5750
2300	4230	4330	4330	4430	4530	4720	4910	5230	5450	5840	6070
2350	4230	4330	4330	4430	4530	4720	4910	5230	5450	5840	6070
2375	4230	4330	4330	4430	4530	4720	4910	5230	5450	5840	6070
2475	4550	4660	4660	4760	4870	5070	5320	5630	5940	6300	6470
2500	4550	4660	4660	4760	4870	5070	5320	5630	5940	6300	6470

Lista dostępnych opcji dodatkowych strona 66-67

Kolory podstawowe

RAL 9016 - Biel

RAL 8014 - Brąz Sepia

Kolory podstawowe:

- RAL 9016 (Biel),
- RAL 8014 (Brąz Sepia).

Standardowe wyposażenie bram ręcznych:

- bez klamki zewnętrznej i zamka,
- wewnętrzny rygiel blokujący,
- zestaw montażowy (kołki i śruby montażowe do podłoża).

Przy wyborze opcji „Klamka zewnętrzna z zamkiem” brama bez wewnętrznego rygla blokującego.

Standardowe wyposażenie bram automatycznych:

- bez klamki zewnętrznej i zamka,
- wewnętrzny rygiel blokujący,
- zestaw montażowy (kołki i śruby montażowe do podłoża).

Przy wyborze opcji „Klamka zewnętrzna z zamkiem” brama bez wewnętrznego rygla blokującego.

Napęd Shel 75

Napęd Shel 75L (Shel 75 + SH1)

Napęd Spin 23

Napęd Spin 22

* Możliwość zamówienia wymiaru pośredniego tylko w przypadku szerokości. Wysokość bramy pozostaje bez zmian (1900, 1950, 2000, 2050, 2100, 2125, 2200, 2250, 2300, 2350, 2375, 2475, 2500 mm).

Nice Premium i Design E120 - sprężyny naciągowe

Wymiary specjalne, **Dekoracja OFERTA SPECJALNA**



Charakterystyka bram PREMIUM I DESIGN E120:

- Gładka powierzchnia sekcji typu Silk od strony zewnętrznej, od wewnątrz przetłoczenia wąskie Stucco,
- Segmenty wykonane z blachy stalowej o grubości 0,5 mm, ocynkowanej ogniowo, powleczonej poliuretanem,
- Wypełnienie sekcji stanowi bezfreonowa pianka poliuretanowa o grubości ok. 40 mm,
- Konstrukcja nośna stalowa, ocynkowana ogniowo,

- System wyważania na sprężynach naciągowych testowanych na min. 15 000 cykli,
- Bezpieczna konstrukcja sekcji uniemożliwiająca przycięcie palców od strony zewnętrznej i wewnętrznej, zarówno podczas otwierania, jak i zamykania bramy,
- **Opcjonalnie górna sekcja ścięta symetrycznie do sekcji dolnej** (patrz Schematy/Przekroje) i okuta profilem aluminiowym. Opcja bez dopłaty. Sekcja dolna ścinana i okuta profilem aluminiowym.

Gwarancja:** Bramy i automatyka - 24 miesiące od daty sprzedaży.

WYMIARY SPECJALNE* - RĘCZNE

Wysokość (mm)	Szerokość (mm)										
	2000 -2250	2260 -2375	2380 -2400	2410 -2500	2510 -2600	2610 -2750	2760 -3000	3010 -3250	3260 -3500	3510 -3750	3760 -4000
1900	3400	3500	3500	3610	3710	3900	4180	4470	4680	4970	5190
1950	3400	3500	3500	3610	3710	3900	4180	4470	4680	4970	5190
2000	3400	3500	3500	3610	3710	3900	4180	4470	4680	4970	5190
2050	3490	3600	3600	3730	3850	4030	4300	4630	4860	5160	5510
2100	3490	3600	3600	3730	3850	4030	4300	4630	4860	5160	5510
2125	3490	3600	3600	3730	3850	4030	4300	4630	4860	5160	5510
2200	3620	3730	3730	3840	3950	4160	4450	4790	5020	5470	5700
2250	3620	3730	3730	3840	3950	4160	4450	4790	5020	5470	5700
2300	3870	3990	3990	4120	4240	4450	4710	5070	5350	5780	6060
2350	3870	3990	3990	4120	4240	4450	4710	5070	5350	5780	6060
2375	3870	3990	3990	4120	4240	4450	4710	5070	5350	5780	6060
2475	4100	4240	4240	4370	4500	4730	5030	5400	5760	6170	6390
2500	4100	4240	4240	4370	4500	4730	5030	5400	5760	6170	6390

WYMIARY SPECJALNE* - AUTOMATYCZNE SHEL

Wysokość (mm)	Szerokość (mm)										
	2000 -2250	2260 -2375	2380 -2400	2410 -2500	2510 -2600	2610 -2750	2760 -3000	3010 -3250	3260 -3500	3510 -3750	3760 -4000
1900	4030	4130	4130	4240	4340	4530	4820	5120	5330	5620	5840
1950	4030	4130	4130	4240	4340	4530	4820	5120	5330	5620	5840
2000	4030	4130	4130	4240	4340	4530	4820	5120	5330	5620	5840
2050	4130	4240	4240	4370	4490	4670	4940	5270	5510	5800	6160
2100	4130	4240	4240	4370	4490	4670	4940	5270	5510	5800	6160
2125	4130	4240	4240	4370	4490	4670	4940	5270	5510	5800	6160
2200	4260	4360	4360	4480	4590	4800	5100	5440	5670	6120	6350
2250	4260	4360	4360	4480	4590	4800	5100	5440	5670	6120	6350
2300	4580	4700	4700	4830	4950	5170	5420	5790	6070	6500	6780
2350	4580	4700	4700	4830	4950	5170	5420	5790	6070	6500	6780
2375	4580	4700	4700	4830	4950	5170	5420	5790	6070	6500	6780
2475	4810	4950	4950	5080	5210	5440	5740	6120	6480	6890	7120
2500	4810	4950	4950	5080	5210	5440	5740	6120	6480	6890	7120

WYMIARY SPECJALNE* - AUTOMATYCZNE SPIN

Wysokość (mm)	Szerokość (mm)										
	2000 -2250	2260 -2375	2380 -2400	2410 -2500	2510 -2600	2610 -2750	2760 -3000	3010 -3250	3260 -3500	3510 -3750	3760 -4000
1900	4170	4270	4270	4390	4480	4680	4970	5260	5470	5760	5980
1950	4170	4270	4270	4390	4480	4680	4970	5260	5470	5760	5980
2000	4170	4270	4270	4390	4480	4680	4970	5260	5470	5760	5980
2050	4270	4380	4380	4510	4630	4810	5080	5410	5650	5940	6310
2100	4270	4380	4380	4510	4630	4810	5080	5410	5650	5940	6310
2125	4270	4380	4380	4510	4630	4810	5080	5410	5650	5940	6310
2200	4400	4510	4510	4620	4740	4940	5240	5580	5810	6260	6500
2250	4400	4510	4510	4620	4740	4940	5240	5580	5810	6260	6500
2300	4650	4780	4780	4900	5020	5240	5490	5860	6140	6580	6850
2350	4650	4780	4780	4900	5020	5240	5490	5860	6140	6580	6850
2375	4650	4780	4780	4900	5020	5240	5490	5860	6140	6580	6850
2475	4990	5130	5130	5260	5380	5620	5920	6290	6650	7070	7290
2500	4990	5130	5130	5260	5380	5620	5920	6290	6650	7070	7290

Lista dostępnych opcji dodatkowych strona 66-67

Dekoracja OFERTA SPECJALNA

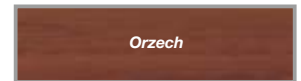
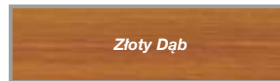

Dekoracja oferta specjalna (Silk)

- Złoty Dąb,
- Orzech,
- Antracyt Okienno.

Standardowe wyposażenie bram ręcznych:

- bez klamki zewnętrznej i zamka,
- wewnętrzny rygiel blokujący,
- zestaw montażowy (kołki i śruby montażowe do podłoża).

Przy wyborze opcji „Klamka zewnętrzna z zamkiem” brama bez wewnętrznego rygla blokującego.

Standardowe wyposażenie bram automatycznych:

- bez klamki zewnętrznej i zamka,
- wewnętrzny rygiel blokujący,
- zestaw montażowy (kołki i śruby montażowe do podłoża).

Przy wyborze opcji „Klamka zewnętrzna z zamkiem” brama bez wewnętrznego rygla blokującego.

Napęd Shel 75

Napęd Shel 75L (Shel 75 + SH1)

Napęd Spin 23

Napęd Spin 22

* Możliwość zamówienia wymiaru pośredniego tylko w przypadku szerokości. Wysokość bramy pozostaje bez zmian (1900, 1950, 2000, 2050, 2100, 2125, 2200, 2250, 2300, 2350, 2375, 2475, 2500 mm).

Nice Premium i Design E120 - sprężyny naciągowe

Wymiary specjalne, Dekory GRUPA I / DOWOLNY KOLOR RAL



Charakterystyka bram PREMIUM I DESIGN E120:

- Gładka powierzchnia sekcji typu Silk od strony zewnętrznej, od wewnątrz przetłoczenia wąskie Stucco,
- Segmenty wykonane z blachy stalowej o grubości 0,5 mm, ocynkowanej ogniowo, powleczonej poliurestem,
- Wypełnienie sekcji stanowi bezfreonowa pianka poliuretanowa o grubości ok. 40 mm,
- Konstrukcja nośna stalowa, ocynkowana ogniowo,
- System wyważania na sprężynach naciągowych testowanych na min. 15 000 cykli,
- Bezpieczna konstrukcja sekcji uniemożliwiająca przycięcie palców od strony zewnętrznej i wewnętrznej, zarówno podczas otwierania, jak i zamykania bramy.
- **Opcjonalnie górna sekcja ścięta symetrycznie do sekcji dolnej** (patrz Schematy/Przekroje) i okuta profilem aluminiowym. Opcja bez dopłaty. Sekcja dolna ścinana i okuta profilem aluminiowym.

Gwarancja:** Bramy i automatyka - 24 miesiące od daty sprzedaży.

WYMIARY SPECJALNE* - RĘCZNE

Wysokość (mm)	Szerokość (mm)											
	2000 -2250	2260 -2375	2380 -2400	2410 -2500	2510 -2600	2610 -2750	2760 -3000	3010 -3250	3260 -3500	3510 -3750	3760 -4000	
1900	3550	3660	3660	3770	3880	4080	4380	4680	4910	5210	5440	
1950	3550	3660	3660	3770	3880	4080	4380	4680	4910	5210	5440	
2000	3550	3660	3660	3770	3880	4080	4380	4680	4910	5210	5440	
2050	3660	3770	3770	3900	4040	4220	4510	4850	5100	5400	5780	
2100	3660	3770	3770	3900	4040	4220	4510	4850	5100	5400	5780	
2125	3660	3770	3770	3900	4040	4220	4510	4850	5100	5400	5780	
2200	3790	3900	3900	4020	4140	4360	4670	5020	5270	5740	5980	
2250	3790	3900	3900	4020	4140	4360	4670	5020	5270	5740	5980	
2300	4050	4180	4180	4310	4440	4670	4930	5320	5610	6060	6350	
2350	4050	4180	4180	4310	4440	4670	4930	5320	5610	6060	6350	
2375	4050	4180	4180	4310	4440	4670	4930	5320	5610	6060	6350	
2475	4290	4440	4440	4570	4710	4950	5270	5660	6030	6470	6700	
2500	4290	4440	4440	4570	4710	4950	5270	5660	6030	6470	6700	

WYMIARY SPECJALNE* - AUTOMATYCZNE SHEL

Wysokość (mm)	Szerokość (mm)											
	2000 -2250	2260 -2375	2380 -2400	2410 -2500	2510 -2600	2610 -2750	2760 -3000	3010 -3250	3260 -3500	3510 -3750	3760 -4000	
1900	4170	4280	4280	4400	4500	4700	5000	5300	5530	5830	6060	
1950	4170	4280	4280	4400	4500	4700	5000	5300	5530	5830	6060	
2000	4170	4280	4280	4400	4500	4700	5000	5300	5530	5830	6060	
2050	4280	4390	4390	4520	4660	4840	5130	5470	5720	6020	6400	
2100	4280	4390	4390	4520	4660	4840	5130	5470	5720	6020	6400	
2125	4280	4390	4390	4520	4660	4840	5130	5470	5720	6020	6400	
2200	4410	4520	4520	4640	4760	4980	5290	5640	5890	6360	6600	
2250	4410	4520	4520	4640	4760	4980	5290	5640	5890	6360	6600	
2300	4740	4870	4870	5010	5130	5360	5620	6010	6300	6750	7040	
2350	4740	4870	4870	5010	5130	5360	5620	6010	6300	6750	7040	
2375	4740	4870	4870	5010	5130	5360	5620	6010	6300	6750	7040	
2475	4980	5130	5130	5260	5400	5640	5960	6350	6720	7160	7390	
2500	4980	5130	5130	5260	5400	5640	5960	6350	6720	7160	7390	

WYMIARY SPECJALNE* - AUTOMATYCZNE SPIN

Wysokość (mm)	Szerokość (mm)											
	2000 -2250	2260 -2375	2380 -2400	2410 -2500	2510 -2600	2610 -2750	2760 -3000	3010 -3250	3260 -3500	3510 -3750	3760 -4000	
1900	4320	4420	4420	4540	4640	4840	5140	5450	5670	5970	6210	
1950	4320	4420	4420	4540	4640	4840	5140	5450	5670	5970	6210	
2000	4320	4420	4420	4540	4640	4840	5140	5450	5670	5970	6210	
2050	4420	4540	4540	4670	4800	4990	5270	5610	5860	6170	6540	
2100	4420	4540	4540	4670	4800	4990	5270	5610	5860	6170	6540	
2125	4420	4540	4540	4670	4800	4990	5270	5610	5860	6170	6540	
2200	4560	4670	4670	4790	4910	5120	5430	5790	6030	6500	6740	
2250	4560	4670	4670	4790	4910	5120	5430	5790	6030	6500	6740	
2300	4810	4950	4950	5080	5200	5430	5700	6080	6370	6820	7120	
2350	4810	4950	4950	5080	5200	5430	5700	6080	6370	6820	7120	
2375	4810	4950	4950	5080	5200	5430	5700	6080	6370	6820	7120	
2475	5160	5310	5310	5440	5580	5820	6140	6520	6900	7340	7570	
2500	5160	5310	5310	5440	5580	5820	6140	6520	6900	7340	7570	

Lista dostępnych opcji dodatkowych strona 66-67



Dekory GRUPA I / DOWOLNY KOLOR RAL



Dekory grupa I i kolory RAL (Silk)

- Dąb Bagienny (Odp. Renolit 3167004-167), Ciemny Dąb (Odp. Renolit 2052089-167), Winchester, Mahoń, Siena Noce, Ciemnoszary Gładki, Ciemnoszary Metalik, Brąz Czekoladowy, Szary, Antracyt Gładki, Dąb Naturalny, Kremowy
- Dowolny kolor z palety RAL* z wyłączeniem kolorów perłowych, fluorescencyjnych i metalizowanych.

Standardowe wyposażenie bram ręcznych:

- bez klamki zewnętrznej i zamka,
- wewnętrzny rygiel blokujący,
- zestaw montażowy (kołki i śruby montażowe do podłoża).

Przy wyborze opcji „Klamka zewnętrzna z zamkiem” brama bez wewnętrznego rygla blokującego.

Standardowe wyposażenie bram automatycznych:

- bez klamki zewnętrznej i zamka,
- wewnętrzny rygiel blokujący,
- zestaw montażowy (kołki i śruby montażowe do podłoża).

Przy wyborze opcji „Klamka zewnętrzna z zamkiem” brama bez wewnętrznego rygla blokującego.

Napęd Shel 75

Napęd Shel 75L (Shel 75 + SH1)

Napęd Spin 23

Napęd Spin 22

* Możliwość zamówienia wymiaru pośredniego tylko w przypadku szerokości. Wysokość bramy pozostaje bez zmian (1900, 1950, 2000, 2050, 2100, 2125, 2200, 2250, 2300, 2350, 2375, 2475, 2500 mm).

Nice Premium i Design E120 - sprężyny naciągowe

Wymiary specjalne, Dekory GRUPA II

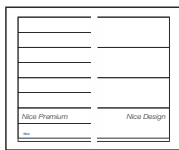

Charakterystyka bram PREMIUM I DESIGN E120:

- Gładka powierzchnia sekcji typu Silk od strony zewnętrznej, od wewnątrz przetłoczenia wąskie Stucco,
- Segmenty wykonane z blachy stalowej o grubości 0,5 mm, ocynkowanej ogniowo, powleczonej poliurem, pokrytej poliuretanem,
- Wypełnienie sekcji stanowi bezfreonowa pianka poliuretanowa o grubości ok. 40 mm,
- Konstrukcja nośna stalowa, ocynkowana ogniowo,

- System wyważania na sprężynach naciągowych testowanych na min. 15 000 cykli,
- Bezpieczna konstrukcja sekcji uniemożliwiająca przycięcie palców od strony zewnętrznej i wewnętrznej, zarówno podczas otwierania, jak i zamykania bramy,
- **Opcjonalnie górna sekcja ścięta symetrycznie do sekcji dolnej** (patrz Schematy/Przekroje) i okuta profilem aluminiowym. Opcja bez dopłaty. Sekcja dolna ścinana i okuta profilem aluminiowym.

Gwarancja:** Bramy i automatyka - 24 miesiące od daty sprzedaży.

WYMIARY SPECJALNE* - RĘCZNE

Wysokość (mm)	Szerokość (mm)											
	2000 -2250	2260 -2375	2380 -2400	2410 -2500	2510 -2600	2610 -2750	2760 -3000	3010 -3250	3260 -3500	3510 -3750	3760 -4000	
1900	3790	3910	3910	4040	4160	4370	4700	5030	5280	5610	5870	
1950	3790	3910	3910	4040	4160	4370	4700	5030	5280	5610	5870	
2000	3790	3910	3910	4040	4160	4370	4700	5030	5280	5610	5870	
2050	3910	4050	4050	4190	4330	4530	4850	5220	5490	5830	6230	
2100	3910	4050	4050	4190	4330	4530	4850	5220	5490	5830	6230	
2125	3910	4050	4050	4190	4330	4530	4850	5220	5490	5830	6230	
2200	4060	4190	4190	4320	4460	4690	5030	5410	5690	6190	6460	
2250	4060	4190	4190	4320	4460	4690	5030	5410	5690	6190	6460	
2300	4330	4490	4490	4630	4770	5010	5310	5730	6050	6540	6860	
2350	4330	4490	4490	4630	4770	5010	5310	5730	6050	6540	6860	
2375	4330	4490	4490	4630	4770	5010	5310	5730	6050	6540	6860	
2475	4590	4760	4760	4910	5050	5320	5670	6090	6500	6970	7240	
2500	4590	4760	4760	4910	5050	5320	5670	6090	6500	6970	7240	

WYMIARY SPECJALNE* - AUTOMATYCZNE SHEL

Wysokość (mm)	Szerokość (mm)											
	2000 -2250	2260 -2375	2380 -2400	2410 -2500	2510 -2600	2610 -2750	2760 -3000	3010 -3250	3260 -3500	3510 -3750	3760 -4000	
1900	4430	4550	4550	4680	4790	5010	5340	5670	5920	6250	6510	
1950	4430	4550	4550	4680	4790	5010	5340	5670	5920	6250	6510	
2000	4430	4550	4550	4680	4790	5010	5340	5670	5920	6250	6510	
2050	4550	4680	4680	4820	4970	5170	5480	5860	6130	6470	6870	
2100	4550	4680	4680	4820	4970	5170	5480	5860	6130	6470	6870	
2125	4550	4680	4680	4820	4970	5170	5480	5860	6130	6470	6870	
2200	4700	4830	4830	4960	5090	5320	5660	6050	6320	6830	7100	
2250	4700	4830	4830	4960	5090	5320	5660	6050	6320	6830	7100	
2300	5040	5190	5190	5340	5480	5720	6020	6440	6760	7250	7570	
2350	5040	5190	5190	5340	5480	5720	6020	6440	6760	7250	7570	
2375	5040	5190	5190	5340	5480	5720	6020	6440	6760	7250	7570	
2475	5300	5470	5470	5620	5760	6030	6380	6800	7210	7680	7940	
2500	5300	5470	5470	5620	5760	6030	6380	6800	7210	7680	7940	

WYMIARY SPECJALNE* - AUTOMATYCZNE SPIN

Wysokość (mm)	Szerokość (mm)											
	2000 -2250	2260 -2375	2380 -2400	2410 -2500	2510 -2600	2610 -2750	2760 -3000	3010 -3250	3260 -3500	3510 -3750	3760 -4000	
1900	4560	4680	4680	4810	4920	5140	5470	5790	6040	6370	6630	
1950	4560	4680	4680	4810	4920	5140	5470	5790	6040	6370	6630	
2000	4560	4680	4680	4810	4920	5140	5470	5790	6040	6370	6630	
2050	4670	4810	4810	4950	5090	5300	5610	5980	6260	6590	7000	
2100	4670	4810	4810	4950	5090	5300	5610	5980	6260	6590	7000	
2125	4670	4810	4810	4950	5090	5300	5610	5980	6260	6590	7000	
2200	4830	4960	4960	5090	5220	5450	5790	6180	6450	6950	7220	
2250	4830	4960	4960	5090	5220	5450	5790	6180	6450	6950	7220	
2300	5100	5250	5250	5400	5530	5780	6080	6490	6810	7300	7620	
2350	5100	5250	5250	5400	5530	5780	6080	6490	6810	7300	7620	
2375	5100	5250	5250	5400	5530	5780	6080	6490	6810	7300	7620	
2475	5460	5630	5630	5780	5920	6190	6540	6960	7370	7840	8100	
2500	5460	5630	5630	5780	5920	6190	6540	6960	7370	7840	8100	

Lista dostępnych opcji dodatkowych strona 66-67

Dekory GRUPA II



Dekory grupa II (Silk)

- Beton,
- Antracyt Szczotkowany,
- Bazaltowo-Szary Gładki,
- Macore,
- Cedr Szary,
- Dąb Sheffield,
- Dąb Czarny Palony,
- Czarny Gładki,
- Woodec Dąb Turner.

Standardowe wyposażenie bram ręcznych:

- bez klamki zewnętrznej i zamka,
- wewnętrzny rygiel blokujący,
- zestaw montażowy (kołki i śruby montażowe do podłoża).

Przy wyborze opcji „Klamka zewnętrzna z zamkiem” brama bez wewnętrznego rygla blokującego.

Standardowe wyposażenie bram automatycznych:

- bez klamki zewnętrznej i zamka,
- wewnętrzny rygiel blokujący,
- zestaw montażowy (kołki i śruby montażowe do podłoża).

Przy wyborze opcji „Klamka zewnętrzna z zamkiem” brama bez wewnętrznego rygla blokującego.

Napęd Shel 75

Napęd Shel 75L (Shel 75 + SH1)

Napęd Spin 23

Napęd Spin 22

* Możliwość zamówienia wymiaru pośredniego tylko w przypadku szerokości. Wysokość bramy pozostaje bez zmian (1900, 1950, 2000, 2050, 2100, 2125, 2200, 2250, 2300, 2350, 2375, 2475, 2500 mm).

Nice Premium i Design ręczne - sprężyny skrętne

Charakterystyka bram PREMIUM I DESIGN:

- Gładka powierzchnia sekcji typu Silk od strony zewnętrznej, od wewnątrz przetłoczenia wąskie Stucco,
- Segmenty wykonane z blachy stalowej o grubości 0,5 mm, ocynkowanej ogniowo, powleczonej poliuretanem,
- Wypełnienie sekcji stanowi bezfreonowa pianka poliuretanowa o grubości ok. 40 mm,
- Konstrukcja nośna stalowa, ocynkowana ogniowo,
- System wyważania na sprężynach skrętnych testowanych na min. 15 000 cykli,
- Brama standardowo wyposażona w zabezpieczenie w przypadku pęknięcia sprężyn,
- Bezpieczna konstrukcja sekcji uniemożliwiająca przycięcie palców od strony zewnętrznej i wewnętrznej, zarówno podczas otwierania, jak i zamykania bramy,
- W bramach o szerokości od 4750 mm - profile usztywniające,
- Bez klamki zewnętrznej i zamka,
- Wewnętrzny rygiel blokujący,
- **Przy wyborze opcji „Klamka zewnętrzna z zamkiem” brama w konfiguracji bez wewnętrznego rygla blokującego.**

Gwarancja: Bramy - 24 miesiące od daty sprzedaży.

Wymiary specjalne - uwagi:

- Cena wymiarów pośrednich wg najbliższego, **wyższego** przedziału wymiarowego,
- Minimalna dostępna szer. na zamówienie 2000, wys. 1700 mm,
- Wysokość bramy uzyskiwana jest poprzez regulację wysokości dolnej i górnej sekcji.

[Opcje dodatkowe str. 66-67](#)

Kolory podstawowe (Silk)

RAL 9016 - Biel	RAL 8014 - Brąz Sepia
-----------------	-----------------------

Dekory OFERTA SPECJALNA (Silk)

Złoty Dąb	Orzech
Antracyt Okienny	

Dekory drewnopodobne (Silk) - GRUPA I / DOWOLNY KOLOR RAL

Dąb Bagienny (Nr Renolit 3167004-167)	Ciemny Dąb (Nr Renolit 2052089-167)
Winchester	Mahoń
Siena Noce	Antracyt Gładki
Brąz Czekoladowy	Szary
Ciemnoszary Gładki	Ciemnoszary Metalik
Dąb Naturalny	Kremowy

Dekory drewnopodobne (Silk) - GRUPA II

Beton	Antracyt Szczotkowany
Bazaltowo-Szary Gładki	Macore
Cedr Szary	Dąb Sheffield
Dąb Czarny Palony	NEW Czarny Gładki
Woodec Dąb Turner	

Tabela z wymiarami bram ręcznych - Kolory podstawowe - ceny netto

		Szerokość (mm) - Dostępność co 10 mm										
		2000-2200	2210-2300	2310-2400	2410-2500	2510-2600	2610-2700	2710-2800	2810-2900	2910-3000	3010-3100	3110-3200
Wysokość (mm) Dostępność co 10 mm	1700-2000	3 350	3 440	3 520	3 620	3 720	3 840	3 900	4 020	4 180	4 260	4 340
	2010-2125	3 440	3 520	3 610	3 730	3 850	3 930	4 020	4 140	4 270	4 410	4 500
	2130-2250	3 520	3 640	3 720	3 820	3 930	4 030	4 130	4 250	4 410	4 540	4 630
	2260-2375	3 760	3 890	3 990	4 110	4 220	4 330	4 430	4 560	4 660	4 790	4 910
	2380-2500	4 010	4 130	4 250	4 370	4 490	4 620	4 710	4 870	4 990	5 100	5 200
	2510-2625	4 140	4 250	4 370	4 490	4 630	4 720	4 870	5 030	5 120	5 270	5 470
	2630-2750	4 210	4 340	4 460	4 600	4 710	4 840	4 990	5 110	5 250	5 470	5 570
	2760-2875	4 220	4 570	4 660	4 830	4 920	5 080	5 200	5 470	5 560	5 730	5 850
	2880-3000	4 600	4 720	4 820	4 940	5 100	5 250	5 470	5 640	5 730	5 880	6 080

Tabela z wymiarami bram ręcznych - Dekory OFERTA SPECJALNA - ceny netto

		Szerokość (mm) - Dostępność co 10 mm										
		2000-2200	2210-2300	2310-2400	2410-2500	2510-2600	2610-2700	2710-2800	2810-2900	2910-3000	3010-3100	3110-3200
Wysokość (mm) Dostępność co 10 mm	1700-2000	3 640	3 750	3 840	3 970	4 070	4 210	4 290	4 430	4 600	4 690	4 790
	2010-2125	3 760	3 850	3 960	4 100	4 230	4 330	4 440	4 570	4 720	4 870	4 980
	2130-2250	3 860	4 000	4 090	4 220	4 340	4 460	4 580	4 710	4 890	5 040	5 150
	2260-2375	4 110	4 270	4 390	4 530	4 650	4 780	4 900	5 050	5 160	5 320	5 450
	2380-2500	4 380	4 520	4 660	4 800	4 940	5 090	5 200	5 380	5 520	5 650	5 770
	2510-2625	4 540	4 670	4 810	4 940	5 110	5 220	5 390	5 570	5 680	5 850	6 060
	2630-2750	4 630	4 780	4 920	5 090	5 220	5 370	5 540	5 680	5 850	6 080	6 210
	2760-2875	4 670	5 030	5 140	5 340	5 450	5 630	5 780	6 060	6 180	6 370	6 510
	2880-3000	5 060	5 200	5 320	5 470	5 650	5 830	6 060	6 260	6 380	6 550	6 770

Tabela z wymiarami bram ręcznych - Dekory Grupa I i dowolny kolor RAL* - ceny netto

		Szerokość (mm) - Dostępność co 10 mm										
		2000-2200	2210-2300	2310-2400	2410-2500	2510-2600	2610-2700	2710-2800	2810-2900	2910-3000	3010-3100	3110-3200
Wysokość (mm) Dostępność co 10 mm	1700-2000	3 800	3 920	4 020	4 140	4 260	4 400	4 490	4 630	4 810	4 910	5 010
	2010-2125	3 920	4 030	4 140	4 280	4 430	4 530	4 640	4 780	4 940	5 090	5 210
	2130-2250	4 030	4 180	4 280	4 410	4 540	4 670	4 790	4 930	5 110	5 270	5 380
	2260-2375	4 300	4 460	4 590	4 730	4 860	5 000	5 130	5 280	5 400	5 560	5 700
	2380-2500	4 580	4 730	4 870	5 020	5 160	5 320	5 440	5 630	5 770	5 910	6 040
	2510-2625	4 740	4 880	5 020	5 170	5 340	5 460	5 640	5 820	5 940	6 120	6 340
	2630-2750	4 840	5 000	5 150	5 320	5 460	5 620	5 790	5 940	6 120	6 360	6 490
	2760-2875	4 880	5 260	5 380	5 580	5 700	5 890	6 040	6 340	6 460	6 660	6 810
	2880-3000	5 290	5 440	5 570	5 720	5 910	6 100	6 340	6 550	6 670	6 850	7 080

* Z wyłączeniem kolorów perłowych, fluorescencyjnych i metalizowanych.

Tabela z wymiarami bram ręcznych - Dekory Grupa II - ceny netto

		Szerokość (mm) - Dostępność co 10 mm										
		2000-2200	2210-2300	2310-2400	2410-2500	2510-2600	2610-2700	2710-2800	2810-2900	2910-3000	3010-3100	3110-3200
Wysokość (mm) Dostępność co 10 mm	1700-2000	4 020	4 140	4 260	4 390	4 520	4 670	4 760	4 910	5 100	5 210	5 330
	2010-2125	4 160	4 270	4 390	4 550	4 700	4 810	4 940	5 090	5 250	5 420	5 550
	2130-2250	4 280	4 430	4 550	4 690	4 830	4 970	5 100	5 250	5 450	5 610	5 740
	2260-2375	4 560	4 730	4 870	5 030	5 170	5 310	5 460	5 630	5 760	5 930	6 080
	2380-2500	4 850	5 010	5 170	5 330	5 490	5 660	5 790	5 990	6 150	6 290	6 430
	2510-2625	5 030	5 180	5 340	5 500	5 680	5 820	6 000	6 200	6 340	6 520	6 760
	2630-2750	5 140	5 310	5 480	5 660	5 810	5 990	6 180	6 340	6 530	6 780	6 930
	2760-2875	5 200	5 590	5 720	5 940	6 070	6 280	6 440	6 750	6 890	7 110	7 270
	2880-3000	5 620	5 780	5 930	6 090	6 300	6 500	6 760	6 980	7 120	7 310	7 560

Nice Opcje dodatkowe do bram 40 mm

Nazwa opcji	Opis/Uwagi dodatkowe	Dopłata netto	j.m.	E120 Sprężyny naciągowe	Sprężyny skrętne wymiary standardowe	Sprężyny skrętne wymiary specjalne
Zamiana napędu w bramie automatycznej z napędem SPIN z prowadzeniem obniżonym L* oraz H*						
* Zamiana SPIN23 na SPIN22	Dopłata do bramy automatycznej z napędem SPIN o wys. od 2300 mm do 2375 mm z prowadzeniem obniżonym L (ze sprężynami skrętnymi z tyłu) lub wysokim H	110,00	szt.	-	•	•
* Zamiana SPIN41 na SPIN41L		180,00	szt.	-	•	•
Zamiana napędu SPIN 23/22 na SPY HS						
Zamiana SPIN23 na SPY HS	Dopłata do bramy automatycznej SPIN. Zamiana na napęd SPY650HSBDKCE z szyną SPYRAIL321 (zamiast SPIN23) lub SPYRAIL321+SPYRAIL081 (zamiast SPIN22)	280,00	szt.	•	•	•
Zamiana SPIN22 na SPY HS L		350,00	szt.	•	•	•
Opcje prowadzeń						
Obniżone L, sprężyny skrętne z tyłu. Nadproże min. R: 120/A: 130 mm	Bramy o szerokości B ≤ 4500 mm i wysokości H ≤ 2500 mm	205,00	kpl.	-	•	•
	Bramy o szerokości B > 4500 mm lub wysokości H > 2500 mm	295,00	kpl.	-	•	•
Standard. podwyższone NH	Sprężyny skrętne z przodu. Nadproże min. R: 350/A: 400 mm	0,00	kpl.	-	-	•
Wysokie H - bramy RĘCZNE	Wysokość nadproża 470-1400 mm. Maksymalne HL: 900 mm. Brak możliwości wykonania zamka/uchwyty/drzwi serwisowych	690,00	kpl.	-	-	•
Wysokie H - bramy AUTOMATYCZNE (konieczne dodatkowe cięgno)	Wysokość nadproża 470-760 mm. Maksymalne HL ≤ 500 mm. Brak możliwości wykonania zamka/uchwyty/drzwi serwisowych. Zawiera dodatkowe / dłuższe cięgno do napędu szynowego	825,00	kpl.	-	-	•
Klamki z zamkiem i uchwyty (standardowo umieszczone po stronie Lewej od zewnątrz. Wymiary specjalne możliwość zmiany)						
Klamka czarna	Klamka zewnętrzna czarna z zamkiem (3 klucze)	195,00	szt.	•	•	•
Klamka satynowana	Klamka zewn. w kolorze satynowanym z zamkiem (3 klucze)	255,00	szt.	•	•	•
Klamka złota	Klamka zewn. w kolorze starego złota z zamkiem (3 klucze)	265,00	szt.	•	•	•
Uchwyt czarny	Uchwyt dwustronny czarny (w dolnej sekcji)	60,00	szt.	•	•	•
Uchwyt satynowany	Uchwyt dwustronny w kolorze satynowanym (w dolnej sekcji)	65,00	szt.	•	•	•
Uchwyt złoty	Uchwyt dwustronny w kolorze starego złota (w dolnej sekcji)	75,00	szt.	•	•	•
Ryglowanie dwustronne zamka	Dopłata do zamka w bramie ręcznej. Niedostępne w bramach z drzwiami serwisowymi. Max. szerokość bramy 5000 mm	195,00	szt.	•	•	•
Wysprzęglanie awaryjne z zewnątrz do bram z zamkiem						
SPA2	Bramy automatyczne z napędem SPIN (tabela zast. str. 81)	86,00	szt.	•	•	•
OTA11	Bramy automatyczne z napędem SPIN (tabela zast. str. 81)	97,00	szt.	•	•	•
MU	Bramy automatyczne z napędem SHEL	86,00	szt.	•	•	-
Wysprzęglanie awaryjne z zewnątrz do bram bez zamka						
SBLO 500	W otw. panelu bramy. Bramy automatyczne z napędem SPIN	90,00	szt.	•	•	•
Dodatkowe elementy montażowe						
Montaż boczny	Zestaw do montażu bocznego (komplet kątowników i wkrętów, nawiercone otwory) - węgierek 120 mm	130,00	kpl.	•	•	•
Uchwyt listwy nadprożowej	Do nadproży ocieplonych styropianem (maks. 90 mm). Optymalne zastosowanie co 500 mm.	10,00	szt.	•	•	•
NEW	Wzmocnienie profilu montażowego - komplet do bramy (4 szt.)	34,00	kpl.	•	•	•
Kątownik perforowany	30 x 30 mm, długość L = 2000 mm	38,00	szt.	•	•	•
Profile / Ramy renowacyjne						
NEW	Profil kolor RAL**	180,00	mb	•	Tylko prowadzenie obniżone L	
NEW	Profil Dekor	220,00	mb	•		
Renowacyjna aluminiowa listwa nadprożowa						
NEW	Listwa RAL 9005	50,00	mb	•	•	•
NEW	Listwa kolor RAL **	90,00	mb	•	•	•
NEW	Listwa Dekor	100,00	mb	•	•	•
Kratki wentylacyjne						
Kratka went. PCV, stała	Wym. 344x138 mm, biała lub czarna, powierzch. przew. 200 cm ²	90,00	szt.	•	•	•
Kratka went. PCV, zamykana	Wym. 344x138 mm, biała lub czarna, powierzch. przew. 155 cm ²	110,00	szt.	•	•	•
Przeszklenia						
Opcje przeszkleń str. 80				•	•	•

Nice Opcje dodatkowe do bram 40 mm

Nazwa opcji	Opis/Uwagi dodatkowe	Dopłata netto	j.m.	E120 Spr. nac.	Spr. skr. wym. stand.	Spr. skr. wym. spec.
Lakierowanie (pozostałe opcje)						
Lakierowanie wewnętrzne	Obejmuje lakierowanie okuć bocznych	145,00	m ²	•	•	•
Lakierowanie strukturalne	Dopłata do ceny bramy w dowolnym kolorze RAL. Tylko bramy SILK. Kolory RAL (z wyłączeniami)**	60,00	m ²	-	-	•
Zabudowa górna						
Zabudowa górna - wysokość 125-400 mm (min. szer. 1000 mm)	Kolory podstawowe	360,00	mb	•	•	•
	Dowolny kolor RAL (z wyłączeniami)**	400,00	mb	•	•	•
	Dekory Oferta Specjalna, Grupa I, Grupa II	480,00	mb	•	•	•
Inne						
NEW	Bramy E120 - symetryczne ścięcie dolnego i górnego panela (zakończenie profilem aluminiowym). Tylko wymiar specjalny bramy	0,00	szt.	•	-	-
NEW	Zastosowanie profili wzmacniających w bramach o szer. < 4750mm	na zapytanie	mb	•	•	•
Przedłużenie wału		60,00	mb	-	•	•
Ujednolicenie	Ujednolicenie przeszkleń lub przetłoczeń (na zapytanie)	240,00	szt.	-	•	•
Droga radiowa/dodatkowe piloty						
ON2E	Pilot 2-kanalowy ON2E (system OPERA)	97,00	szt.	•	•	•
ON4E	Pilot 4-kanalowy ON4E (system OPERA)	113,00	szt.	•	•	•
FLO2RE	Pilot 2-kanalowy FLO2RE	75,00	szt.	•	•	•
FLO4RE	Pilot 4-kanalowy FLO4RE	107,00	szt.	•	•	•
ON3EBD	Pilot 3-kanalowy, dwukierunkowy BiDi, infor. o statusie bramy	91,00	szt.	•	•	•
INT11 (Pilot 1-kanalowy)	Dostępne kolory: czarny (Y), czerwony (R), różowy (L), zielony (G), niebieski (B)	91,00	szt.	•	•	•
INT12 (Pilot 2-kanalowy)		97,00				
SMX2R	Radioodbiornik uniwersalny 2-kanalowy SMX2R	214,00	szt.	•	•	•
Fotokomórki						
EPMB	Linia fotokomórek EPMB do napędu SPIN	214,00	kpl.	•	•	•
BF	Linia fotokomórek BF do napędu SHEL	150,00	kpl.	•	•	•
Lampy sygnalizacyjne						
ELDC (do napędu SPIN)	Lampa sygnalizacyjna LED z wbudowaną anteną 433,92 MHz	150,00	szt.	•	•	•
Akumulator do zasilania awaryjnego do napędów SPIN						
Akumulator PS124	Do zasilania awaryjnego, z wbudowaną kartą ładowania (SPIN)	321,00	szt.	•	•	•
Moduł Wi-Fi (do napędów SPIN)						
IT4WIFI Moduł Wi-Fi	Do zdalnego zarządzania automatyką domową	321,00	szt.	•	•	•
Drzwi serwisowe						
DS90	Próg 90 mm: Maks. szerokość bramy 5000 mm	2670,00	szt.	-	-	•
DS26	Próg 26 mm: Maks. szerokość bramy 4000 mm	3350,00	szt.	-	-	•
DS26W	Próg 26mm: w bramach o szerokości B>4000 mm i B ≤ 5000 mm	3860,00	szt.	-	-	•

UWAGA: Zastosowanie drzwi serwisowych powoduje obniżenie światła przejazdu bramy o co najmniej 60 mm

Opcje drzwi serwisowych

Lakierowanie ramy i okuć drzwi serwisowych na kolory RAL**		720,00	szt.	-	-	•
Drzwi serwisowe 900 mm (DS900)	Wykonanie szerokości w świetle przejścia 900 mm (920 mm pomiędzy ramami)	240,00	szt.	-	-	•
Klamka zewnętrzna h=61mm	W miejsce standardowej 26mm. Tylko dla prowadzeń: N (Smin=250mm), L (Smin=160mm), NH. W nawiasach min. nadproże	0,00	szt.	-	-	•

** z wyłączeniem kolorów perłowych, fluorescencyjnych i metalizowanych

Nice Drzwi serwisowe - Bramy 40 mm, sprężyny skrętne

Drzwi serwisowe dostępne są tylko w wymiarach specjalnych bram garażowych. Brak możliwości wykonania w bramach z prowadzeniem wysokim H.

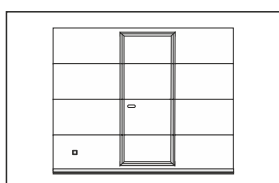

UWAGA: Zastosowanie drzwi serwisowych powoduje obniżenie światła przejazdu o co najmniej 60 mm.

- Minimalna wysokość bramy z drzwiami serwisowymi:
 - przy szer. bramy do 3000 mm włącznie - min. wys. bramy 2000 mm, przy szer. bramy powyżej 3000 mm - min. wys. bramy 2500 mm,
 - Szerokość w świetle przejścia 860 mm pomiędzy ramami i ok. 840 mm przy drzwiach otwartych pod kątem 90°,
- Wysokość w świetle przejścia liczona od poziomu posadzki, uzależniona jest od wys. bramy i układu sekcji (1700-2600 mm),
- Drzwi wyposażone w samozamykacz listwowy i zamek na klucz patentowy z dwustronną wkładką,
- Klamka dwustronna i sztyld w kolorze anodowanego aluminium, profile okuć aluminiowe anodowane, próg aluminiowy w kolorze czarnym,
- Umieszczenie drzwi:
 - próg 90 mm:
 - do szerokości 3000 mm, prawa lub lewa strona (minimalna odległość od krawędzi bramy 400 mm) lub na środku skrzydła,
 - powyżej 3000 mm szerokości, tylko na środku skrzydła,
 - próg 26 mm - tylko na środku skrzydła bramy.
- Kierunek otwierania - prawe lub lewe na zewnątrz.

Nice Drzwi boczne garażowe bez przegrody termicznej DB51 oraz z przegrodą termiczną DB60

Profile:

- Drzwi DB51 – jednoskrzydłowe bez przewiązki, otwierane na zewnątrz lub do wewnątrz,
- Drzwi DB51 – system profili jednokomorowych bez przegrody termicznej,
- Drzwi DB60 – system profili trzykomorowych z przegrodą termiczną,
- Kolor ramy skrzydła i ościeżnicy:

Kolor RAL: obustronne lakierowanie na kolor RAL zgodny z zamówieniem

Okleina:

- Drzwi DB51 – obustronne lakierowanie na kolor RAL zgodnie z tabelą: Kolor RAL ramy skrzydła i ramy ościeżnicy w drzwiach DB51 w okleinie
- Drzwi DB60 – strona zewnętrzna zgodnie z zamówioną okleiną, strona wewnętrzna RAL 9016
- Uszczelnienie dwustronne montowane na listwy zatrzaskowe,
- Próg aluminiowy: wys.16 mm (DB51), wys. 20 mm najwyższym punkcie z izolacją termiczną (DB60).

Wypełnienie:

- Od zewnątrz kolor lub okleina zgodnie z zamówieniem,
- Od wewnątrz kolor RAL 9010, struktura STUCCO.

Okucia:

- Zamek z wkładką patentową,
- Zawiasy nawierzchniowe z możliwością regulacji,
- Zawiasy, klamka, sztyld w kolorze czarnym.

Wymiary zamówieniowe:

- Minimalne wymiary drzwi 750 x 1800 mm,
- Montaż w otworze (otwieranie na zewnątrz lub do wewnątrz):
- szerokość zamówieniowa = szerokość otworu minus 15 mm,
- wysokość zamówieniowa = wysokość otworu minus 15 mm,
- Montaż za otworem (otwieranie do wewnątrz):

Drzwi DB51:

- szer. zamówieniowa = szer. otworu plus od 10 do 100 mm
- wys. zamówieniowa = wys. otworu plus od 10 do 70 mm

Drzwi DB60:

- szer. zamówieniowa = szer. otworu plus od 10 do 80 mm
- wys. zamówieniowa = wys. otworu plus od 10 do 58 mm

Wymiary światła przejścia:

Drzwi DB51:

- szerokość = szerokość zamówieniowa minus 193 mm
- wysokość = wysokość zamówieniowa minus 87 mm

Drzwi DB60:

- szerokość = szerokość zamówieniowa minus 185 mm
- wysokość = wysokość zamówieniowa minus 82 mm

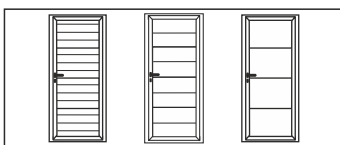

		DB51 - Simple Classic WG/ Simple Premium WG/Simple Design WG				DB60 - Simple ClassicWG/ Simple Premium WG/Simple Design WG				
		Szerokość (mm)				Szerokość (mm)				
		750-900	901-1000	1001-1100	1101-1200	750-900	901-1000	1001-1100	1101-1200	
Wysokość (mm)	1800 - 2000	RAL 9016, RAL 8014, RAL 7016	2 380	2 470	2 580	2 670	3 010	3 110	3 170	3 350
		Kolory RAL*	2 910	3 020	3 140	3 260	3 690	3 810	3 860	3 990
	2001 - 2100	RAL 9016, RAL 8014, RAL 7016	2 510	2 600	2 710	2 800	3 130	3 270	3 300	3 430
		Kolory RAL*	3 060	3 180	3 310	3 430	3 830	3 990	4 030	4 190
	2101 - 2200	RAL 9016, RAL 8014, RAL 7016	2 630	2 730	2 840	2 940	3 250	3 420	3 430	3 600
		Kolory RAL*	3 210	3 340	3 470	3 590	3 970	4 170	4 190	4 390
	2201 - 2300	RAL 9016, RAL 8014, RAL 7016	2 760	2 870	2 970	3 080	3 370	3 570	3 570	3 770
		Kolory RAL*	3 370	3 500	3 630	3 760	4 110	4 360	4 350	4 600
	2301 - 2400	RAL 9016, RAL 8014, RAL 7016	2 840	2 960	3 060	3 180	3 480	3 740	3 680	3 940
		Kolory RAL*	3 470	3 600	3 740	3 870	4 250	4 560	4 490	4 800

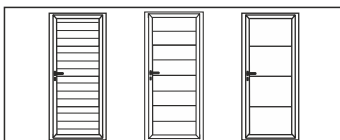

		DB51 - Classic Silk/ Premium Silk/Design Silk				DB60 - Classic Silk/ Premium Silk/Design Silk				
		Szerokość (mm)				Szerokość (mm)				
		750-900	901-1000	1001-1100	1101-1200	750-900	901-1000	1001-1100	1101-1200	
Wysokość (mm)	1800 - 2000	RAL 9016, RAL 8014	2 670	2 780	2 930	3 130	3 320	3 310	3 530	3 510
		Kolory RAL*	3 050	3 170	3 330	3 450	3 840	3 830	4 090	4 070
		Dekory OFERTA SPECJALNA/ dekory GRUPA I	2 950	3 070	3 220	3 340	3 710	3 710	3 950	3 940
		Dekory GRUPA II	3 140	3 270	3 410	3 540	3 950	3 930	4 200	4 190
	2001 - 2100	RAL 9016, RAL 8014	2 790	2 910	3 030	3 140	3 460	3 490	3 660	3 700
		Kolory RAL*	3 220	3 350	3 500	3 630	4 010	4 040	4 250	4 290
		Dekory OFERTA SPECJALNA/ dekory GRUPA I	3 110	3 230	3 380	3 510	3 870	3 910	4 100	4 150
		Dekory GRUPA II	3 300	3 440	3 590	3 730	4 110	4 150	4 360	4 400
	2101 - 2200	RAL 9016, RAL 8014	2 920	3 040	3 170	3 290	3 600	3 680	3 800	3 880
		Kolory RAL*	3 380	3 520	3 680	3 820	4 170	4 260	4 410	4 510
		Dekory OFERTA SPECJALNA/ dekory GRUPA I	3 270	3 400	3 550	3 690	4 030	4 120	4 260	4 350
		Dekory GRUPA II	3 470	3 620	3 770	3 920	4 280	4 380	4 530	4 620
	2201 - 2300	RAL 9016, RAL 8014	3 060	3 190	3 320	3 450	3 730	3 860	3 940	4 070
		Kolory RAL*	3 550	3 700	3 850	4 000	4 330	4 480	4 570	4 720
		Dekory OFERTA SPECJALNA/ dekory GRUPA I	3 420	3 570	3 710	3 860	4 180	4 330	4 410	4 560
		Dekory GRUPA II	3 640	3 790	3 950	4 100	4 440	4 600	4 690	4 840
	2301 - 2400	RAL 9016, RAL 8014	3 150	3 290	3 430	3 560	3 850	3 980	4 080	4 200
		Kolory RAL*	3 660	3 820	3 970	4 130	4 470	4 610	4 740	4 880
		Dekory OFERTA SPECJALNA/ dekory GRUPA I	3 530	3 680	3 840	3 990	4 320	4 460	4 570	4 710
		Dekory GRUPA II	3 750	3 910	4 080	4 240	4 590	4 730	4 860	5 000

* z wyłączeniem kolorów perłowych, fluorescencyjnych i metalizowanych

Kolor RAL ramy skrzydła i ramy ościeżnicy w drzwiach DB51 w okleinie		
OFERTA SPECJALNA	Złoty Dąb	RAL 8007
	Orzech	RAL 8014
	Antracyt Okienny	RAL 7016
DEKORY GRUPA I	Winchester	RAL 1011
	Ciemny Dąb	RAL 8014
	Antracyt Gładki	RAL 7016
	Ciemnoszary Gładki	RAL 7016
	Mahoń	RAL 8016
	Szary	RAL 7001
	Ciemnoszary Metalik	RAL 7024
	Dąb Bagienny	RAL 8019
	Siena Noce	RAL 8028
	Brąz Czekoladowy	RAL 8022
	Dąb Naturalny	RAL 1001
	Kremowy	RAL 9001

Kolor RAL ramy skrzydła i ramy ościeżnicy w drzwiach DB51 w okleinie		
DEKORY GRUPA II	Macore	RAL 8016
	Bazaltowoszary-Szary Gładki	RAL 7012
	Cedr Szary	RAL 7006
	Woodec Dąb Turner	RAL 1011
	Antracyt Szczotkowany	RAL 7016
	Czarny Gładki	RAL 9011
	Dąb Sheffield	RAL 9002
	Dąb Czarny Palony	RAL 7021
	Beton	RAL 7042

FUNKCJE ZAMKÓW ANTYPANICZNYCH	
FUNKCJA B - klamka/klamka	
Od wewnątrz: wyjście zawsze za pomocą klamki (bez względu na to czy zamek jest odryglowany czy zaryglowany)	
Od zewnątrz: zamek odryglowany - komunikacja dwukierunkowa zamek zaryglowany - brak wejścia - klamka wyłączona (po wyjściu z pomieszczenia zamek się zatrzaskuje). Ponowne otwarcie kluczem	
FUNKCJA D - klamka/klamka lub dźwignia	
Od wewnątrz: wyjście zawsze za pomocą klamki/dźwigni (bez względu na to czy zamek jest odryglowany czy zaryglowany)	
Od zewnątrz: zamek odryglowany - komunikacja dwukierunkowa zamek zaryglowany - brak wejścia - klamka wyłączona. Po wyjściu z pomieszczenia zamek zostanie odryglowany, a klamka włączona na stałe - komunikacja dwukierunkowa	
FUNKCJA E - gałka/klamka lub dźwignia	
Od wewnątrz: wyjście zawsze za pomocą klamki/dźwigni (bez względu na to czy zamek jest odryglowany czy zaryglowany)	
Od zewnątrz: wejście zawsze z użyciem klucza	

Nice Opcje dodatkowe drzwi bocznych DB51 oraz DB60

Nazwa opcji	Opis/Uwagi dodatkowe	Dopłata netto	j.m.	DB51	DB60
Wyposażenie drzwi					
Samozamykacz drzwi		390,00	szt.	•	•
Blokada samozamykacza		140,00	szt.	•	•
Dodatkowy zamek		180,00	szt.	•	•
Zamek trzypunktowy	Minimalna wysokość drzwi 2000 mm	540,00	szt.	•	-
Zamek pięciopunktowy	Minimalna wysokość drzwi 1950 mm	540,00	szt.	-	•
Zamki antypaniczne	Klamka-klamka funkcja D (K-K-D)	670,00	kpl.	•	•
Minimalne wymiary dla okuć antypanicznych: szerokość 1085 mm, wysokość 2085 mm	Klamka-dźwignia funkcja D (K-D-D)	1 230,00	kpl.	•	•
	Gałka-klamka funkcja E (G-K-E)	670,00	kpl.	•	•
	Gałka-dźwignia funkcja E (G-D-E)	1 230,00	kpl.	•	•
	Klamka-klamka funkcja B (K-K-B)	1 630,00	kpl.	•	•
Gałko-klamka czarna	Długi szyld. Brak możliwości otwarcia drzwi bez klucza od strony zewnętrznej. Stosowana do elektrozaczełu	20,00	szt.	•	•
Gałko-klamka anoda	Długi szyld. Brak możliwości otwarcia drzwi bez klucza od strony zewnętrznej. Stosowana do elektrozaczełu	230,00	szt.	•	•
Elektrozaczep	Klamka-klamka funkcja D	250,00	szt.	•	•
Kontaktron	Do instalacji alarmowej	140,00	szt.	•	•
Wkładka patentowa klasy C		380,00	szt.	•	•
Stoper drzwi bocznych	Srebrny, skok 50. Wymagane otwory montażowe po osadzeniu drzwi	300,00	szt.	•	•
Okucia w kolorze anoda srebrna	Zawiasy, klamka/klamka	200,00	kpl.	•	•
Ujednolicenie poziomów przetłoczeń	Opcja każdorazowo na zapytanie	240,00	szt.	•	•
Trzpienie antywłamaniowe	3 szt. w komplecie	130,00	kpl.	-	•
Opcje przeszkleń					
IP-3	Sekcja IP anodowana z podwójną szybą	340,00	szt.	•	•
Lakierowanie sekcji IP*	Lakierowanie jednostronne i jednobarwne na kolor RAL	70,00	mb	•	•
Okno L2-B, prostokątne, skręcane	633 x 332 mm, ramka czarna, minimalna szer. drzwi 940 mm	190,00	szt.	•	•
Okno L2-B prostokątne, skręcane z szybą matową	633 x 332 mm, ramka czarna, minimalna szer. drzwi 940 mm	290,00	szt.	•	•
Okno L3-B, prostokątne, skręcane	609 x 203 mm, ramka czarna, minimalna szer. drzwi 915 mm	160,00	szt.	•	•
Okno R10, owalne, zatrzaszkowe	663 x 343 mm, ramka czarna bez możliwości lakierowania. Minimalna szerokość drzwi 970 mm	260,00	szt.	•	•
Okno R3, okrągłe, skręcane - stal nierdzewna	Średnica zewnętrzna 330 mm, szyba bezpieczna o gr. 6 mm, brak możliwości lakierowania	470,00	szt.	•	•
Okno L4, kwadratowe - stal nierdzewna	Wymiary zewnętrzne 310 x 310 mm, brak możliwości lakierowania	470,00	szt.	•	•
Lakierowanie ramki okna*	Lakierowanie jednostronne na kolor RAL	65,00	szt.	•	•

* z wyjątkiem kolorów perłowych, fluorescencyjnych i metalizowanych

Nice Design ISO 60 - sprężyny skrętne

Wymiary standardowe, kolory podstawowe

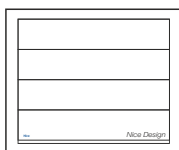

Charakterystyka bram DESIGN ISO 60:

- Od zewnątrz gładka powierzchnia sekcji typu Silk, bez przetłoczeń,
- Wewnątrz przetłoczenia wąskie, struktura Stucco,
- Segmenty wykonane z blachy stalowej o gr. 0,5 mm, ocynkowane ogniowo, powleczonej poliestrem,
- Wypełnienie sekcji bezfreonową pianką poliuretanową o grubości ok. 60 mm,
- **Rozszerzony system uszczelnień,**
- Konstrukcja nośna stalowa, ocynkowana ogniowo.

Lista dostępnych opcji dodatkowych strona 78-79

Kolory podstawowe

RAL 9016 - Biel

RAL 8014 - Brąz Sepia

- System wyważania na sprężynach skrętnych testowanych na min. 15.000 cykli,
- Zabezpieczenie w przypadku pęknięcia sprężyn w standardzie,
- Bezpieczna konstrukcja sekcji uniemożliwiająca przycięcie palców w trakcie ruchu bramy,
- **W bramach o szer. > 4000 mm podwójne zawiasy boczne z rolką o długim trzpieniu,**
- W bramach o szerokości od 4750 mm stosowane są profile usztywniające.

Gwarancja**: Bramy i automatyka - 24 miesiące od daty sprzedaży.

Kolory podstawowe (Silk):	Standardowe wyposażenie bram ręcznych:	Standardowe wyposażenie bram automatycznych:
<ul style="list-style-type: none"> • RAL 9016 (Biel), • RAL 8014 (Brąz Sepia). 	<ul style="list-style-type: none"> • bez klamki zewnętrznej i zamka, • wewnętrzny rygiel blokujący, • zestaw montażowy (kołki i śruby montażowe do podłoża). <p>Przy wyborze opcji „Klamka zewnętrzna z zamkiem” brama bez wewnętrznego rygla blokującego.</p>	<ul style="list-style-type: none"> • bez klamki zewnętrznej i zamka, • wewnętrzny rygiel blokujący, • zestaw montażowy (kołki i śruby montażowe do podłoża). <p>Przy wyborze opcji „Klamka zewnętrzna z zamkiem” brama bez wewnętrznego rygla blokującego.</p>

WYMIARY STANDARDOWE - RĘCZNE

		Szerokość (mm)														
		2400	2500	2600	2750	3000	3250	3500	3750	4000	4250	4500	4750	5000	5250	5500
Wysokość (mm)	2000	4080	4170	4280	4480	4800	5110	5320	5630	5840	6440	6610	7070	7440	7820	7980
	2100	4250	4340	4450	4660	5000	5320	5540	5880	6240	6710	6890	7410	7790	8190	8390
	2125	4250	4340	4450	4660	5000	5320	5540	5880	6240	6710	6890	7410	7790	8190	8390
	2200	4280	4390	4500	4720	5050	5390	5620	6050	6370	6770	7040	7490	7810	8200	8390
	2250	4280	4390	4500	4720	5050	5390	5620	6050	6370	6770	7040	7490	7810	8200	8390
	2375	4540	4640	4780	5010	5290										

WYMIARY STANDARDOWE - AUTOMATYCZNE SHEL

		Szerokość (mm)								
		2400	2500	2600	2750	3000	3250	3500	3750	4000
Wysokość (mm)	2000	4720	4810	4920	5120	5440	5750	5960	6260	6480
	2100	4880	4980	5090	5300	5630	5950	6170	6510	6880
	2125	4880	4980	5090	5300	5630	5950	6170	6510	6880
	2200	4920	5030	5140	5360	5680	6030	6260	6690	7000
	2250	4920	5030	5140	5360	5680	6030	6260	6690	7000
	2375	5250	5350	5490	5720	6000				

Napęd Shel 75

Napęd Shel 75L (Shel 75 + SH1)

WYMIARY STANDARDOWE - AUTOMATYCZNE SPIN

		Szerokość (mm)														
		2400	2500	2600	2750	3000	3250	3500	3750	4000	4250	4500	4750	5000	5250	5500
Wysokość (mm)	2000	4850	4940	5040	5250	5560	5870	6080	6390	6600	7200	7380	8170	8540	8920	9080
	2100	5010	5100	5220	5430	5760	6080	6300	6640	7010	7470	7650	8510	8890	9290	9490
	2125	5010	5100	5220	5430	5760	6080	6300	6640	7010	7470	7650	8510	8890	9290	9490
	2200	5050	5160	5270	5490	5810	6160	6390	6820	7130	7530	7800	8590	8910	9300	9490
	2250	5050	5160	5270	5490	5810	6160	6390	6820	7130	7530	7800	8590	8910	9300	9490
	2375*	5300	5410	5540	5780	6060										

Napęd Spin 23

Napęd Spin 41 (SN6041 + SNA30)

* Do bramy automatycznej o wysokości 2375 mm z prowadzeniem obniżonym L konieczna zamiana napędu na SPIN 22 lub SPIN 41L. Szczegóły strona 78

** Szczegóły dotyczące gwarancji na bramy i automatykę w karcie gwarancyjnej Nice.

Nice Design ISO 60 - sprężyny skrętne

Wymiary standardowe, dowolny kolor RAL



Charakterystyka bram DESIGN ISO 60:

- Od zewnątrz gładka powierzchnia sekcji typu Silk, bez przetłoczeń,
- Wewnątrz przetłoczenia wąskie, struktura Stucco,
- Segmenty wykonane z blachy stalowej o gr. 0,5 mm, ocynkowanej ogniowo, powleczonej poliestrem,
- Wypełnienie sekcji bezfreonową pianką poliuretanową o grubości ok. 60 mm,
- **Rozszerzony system uszczelnień,**
- Konstrukcja nośna stalowa, ocynkowana ogniowo,

- System wyważania na sprężynach skrętnych testowanych na min. 15.000 cykli,
- Zabezpieczenie w przypadku pęknięcia sprężyn w standardzie,
- Bezpieczna konstrukcja sekcji uniemożliwiająca przycięcie palców w trakcie ruchu bramy,
- **W bramach o szer. > 4000 mm podwójne zawiasy boczne z rolką o długim trzpieniu,**
- W bramach o szerokości od 4750 mm stosowane są profile usztywniające.

Gwarancja**: Bramy i automatyka - 24 miesiące od daty sprzedaży.

Kolory RAL:	Standardowe wyposażenie bram ręcznych:	Standardowe wyposażenie bram automatycznych:
• Dowolny kolor z palety RAL* * z wyłączeniem kolorów perłowych, fluorescencyjnych i metalizowanych.	• bez klamki zewnętrznej i zamka, • wewnętrzny rygiel blokujący, • zestaw montażowy (kołki i śruby montażowe do podłoża). Przy wyborze opcji „Klamka zewnętrzna z zamkiem” brama bez wewnętrznego rygla blokującego.	• bez klamki zewnętrznej i zamka, • wewnętrzny rygiel blokujący, • zestaw montażowy (kołki i śruby montażowe do podłoża). Przy wyborze opcji „Klamka zewnętrzna z zamkiem” brama bez wewnętrznego rygla blokującego.

Lista dostępnych opcji dodatkowych strona 78-79

Dowolny kolor RAL - z wyłączeniem kolorów perłowych fluorescencyjnych i metalizowanych



WYMIARY STANDARDOWE - RĘCZNE

		Szerokość (mm)														
		2400	2500	2600	2750	3000	3250	3500	3750	4000	4250	4500	4750	5000	5250	5500
Wysokość (mm)	2000	4720	4840	4970	5210	5590	5970	6250	6620	6900	7560	7800	8330	8760	9210	9440
	2100	4920	5040	5180	5440	5840	6230	6520	6930	7370	7900	8150	8740	9190	9660	9940
	2125	4920	5040	5180	5440	5840	6230	6520	6930	7370	7900	8150	8740	9190	9660	9940
	2200	5000	5140	5280	5540	5940	6360	6660	7170	7550	8030	8370	8910	9300	9760	10020
	2250	5000	5140	5280	5540	5940	6360	6660	7170	7550	8030	8370	8910	9300	9760	10020
	2375	5290	5430	5600	5880	6230										

WYMIARY STANDARDOWE - AUTOMATYCZNE SHEL

		Szerokość (mm)								
		2400	2500	2600	2750	3000	3250	3500	3750	4000
Wysokość (mm)	2000	5360	5470	5600	5850	6230	6610	6880	7260	7530
	2100	5560	5680	5820	6070	6480	6870	7160	7570	8000
	2125	5560	5680	5820	6070	6480	6870	7160	7570	8000
	2200	5630	5770	5920	6180	6580	7000	7300	7810	8190
	2250	5630	5770	5920	6180	6580	7000	7300	7810	8190
	2375	6000	6140	6300	6590	6940				

Napęd Shel 75

Napęd Shel 75L (Shel 75 + SH1)

WYMIARY STANDARDOWE - AUTOMATYCZNE SPIN

		Szerokość (mm)														
		2400	2500	2600	2750	3000	3250	3500	3750	4000	4250	4500	4750	5000	5250	5500
Wysokość (mm)	2000	5480	5600	5730	5970	6360	6740	7010	7380	7660	8330	8570	9430	9860	10310	10540
	2100	5690	5810	5950	6200	6600	6990	7280	7690	8130	8670	8920	9850	10300	10770	11040
	2125	5690	5810	5950	6200	6600	6990	7280	7690	8130	8670	8920	9850	10300	10770	11040
	2200	5760	5900	6040	6310	6700	7130	7430	7940	8320	8790	9140	10010	10400	10860	11120
	2250	5760	5900	6040	6310	6700	7130	7430	7940	8320	8790	9140	10010	10400	10860	11120
	2375*	6060	6190	6360	6640	7000										

Napęd Spin 23

Napęd Spin 41 (SN6041 + SNA30)

* Do bramy automatycznej o wysokości 2375 mm z prowadzeniem obniżonym L konieczna zamiana napędu na SPIN 22 lub SPIN 41L. Szczegóły strona 78

** Szczegóły dotyczące gwarancji na bramy i automatykę w karcie gwarancyjnej Nice.



Charakterystyka bram DESIGN ISO 60:

- Od zewnątrz gładka powierzchnia sekcji typu Silk, bez przetłoczeń,
- Wewnątrz przetłoczenia wąskie, struktura Stucco,
- Segmenty wykonane z blachy stalowej o gr. 0,5 mm, ocynkowanej ogniowo, powleczonej poliestrem,
- Wypełnienie sekcji bezfreonową pianką poliuretanową o grubości ok. 60 mm,
- **Rozszerzony system uszczelnień,**
- Konstrukcja nośna stalowa, ocynkowana ogniowo,

- System wyważania na sprężynach skrętnych testowanych na min. 15.000 cykli,
- Zabezpieczenie w przypadku pęknięcia sprężyn w standardzie,
- Bezpieczna konstrukcja sekcji uniemożliwiająca przycięcie palców w trakcie ruchu bramy,
- **W bramach o szer. > 4000 mm podwójne zawiasy boczne z rolką o długim trzpieniu,**
- W bramach o szerokości od 4750 mm stosowane są profile usztywniające.

Gwarancja:** Bramy i automatyka - 24 miesiące od daty sprzedaży.

Dekory oferta specjalna/ Dekory grupa I	Standardowe wyposażenie bram ręcznych:	Standardowe wyposażenie bram automatycznych:
<ul style="list-style-type: none"> • Złoty Dąb, Orzech, Antracyt Okieenny, Dąb Bagienny (Odp. Renolit 3167004-167), Ciemny Dąb (Odp. Renolit 2052089-167), Winchester, Mahoń, Siena Noce, Antracyt Gładki, Brąz Czekoladowy, Szary, Ciemnoszary Gładki, Dąb Naturalny, Kremowy, Ciemnoszary Metalik. 	<ul style="list-style-type: none"> • bez kłamki zewnętrznej i zamka, • wewnętrzny rygiel blokujący, • zestaw montażowy (kołki i śruby montażowe do podłoża). <p>Przy wyborze opcji „Klamka zewnętrzna z zamkiem” brama bez wewnętrznego rygla blokującego.</p>	<ul style="list-style-type: none"> • bez kłamki zewnętrznej i zamka, • wewnętrzny rygiel blokujący, • zestaw montażowy (kołki i śruby montażowe do podłoża). <p>Przy wyborze opcji „Klamka zewnętrzna z zamkiem” brama bez wewnętrznego rygla blokującego.</p>

Lista dostępnych opcji dodatkowych strona 78-79

Dekory OFERTA SPECJALNA / Dekory Grupa I

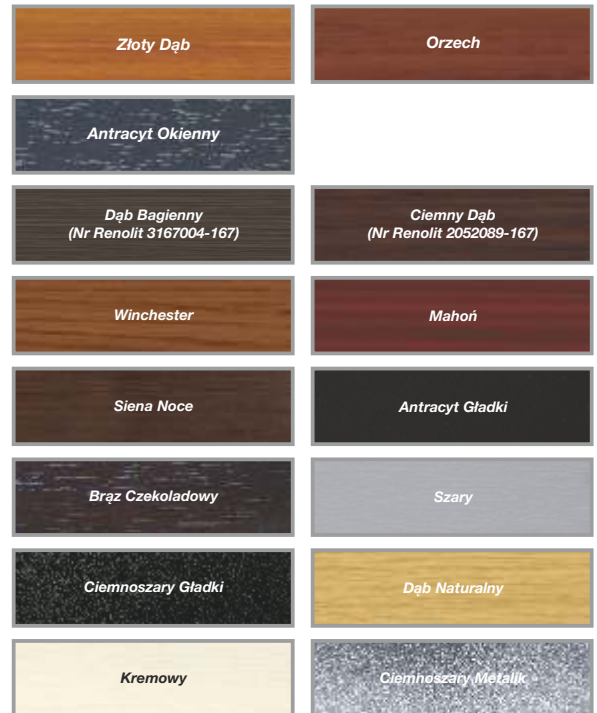

WYMIARY STANDARDOWE - RĘCZNE

		Szerokość (mm)														
		2400	2500	2600	2750	3000	3250	3500	3750	4000	4250	4500	4750	5000	5250	5500
Wysokość (mm)	2000	4580	4680	4800	5030	5380	5730	5970	6310	6550	7220	7420	7930	8350	8770	8960
	2100	4770	4870	4990	5230	5610	5970	6210	6590	7010	7530	7730	8310	8740	9190	9410
	2125	4770	4870	4990	5230	5610	5970	6210	6590	7010	7530	7730	8310	8740	9190	9410
	2200	4800	4930	5060	5300	5660	6060	6310	6790	7140	7590	7890	8410	8760	9200	9410
	2250	4800	4930	5060	5300	5660	6060	6310	6790	7140	7590	7890	8410	8760	9200	9410
	2375	5090	5210	5360	5620	5940										

WYMIARY STANDARDOWE - AUTOMATYCZNE SHEL

		Szerokość (mm)								
		2400	2500	2600	2750	3000	3250	3500	3750	4000
Wysokość (mm)	2000	5200	5300	5420	5650	6010	6360	6590	6930	7170
	2100	5390	5490	5610	5850	6230	6590	6830	7210	7630
	2125	5390	5490	5610	5850	6230	6590	6830	7210	7630
	2200	5430	5550	5680	5920	6280	6680	6930	7420	7760
	2250	5430	5550	5680	5920	6280	6680	6930	7420	7760
	2375	5780	5900	6050	6310	6630				

Napęd Shel 75

Napęd Shel 75L (Shel 75 + SH1)

WYMIARY STANDARDOWE - AUTOMATYCZNE SPIN

		Szerokość (mm)														
		2400	2500	2600	2750	3000	3250	3500	3750	4000	4250	4500	4750	5000	5250	5500
Wysokość (mm)	2000	5350	5450	5560	5790	6150	6500	6730	7070	7320	7990	8190	9040	9450	9880	10060
	2100	5530	5630	5760	5990	6370	6730	6980	7360	7770	8290	8500	9420	9840	10290	10520
	2125	5530	5630	5760	5990	6370	6730	6980	7360	7770	8290	8500	9420	9840	10290	10520
	2200	5570	5690	5820	6060	6420	6820	7070	7560	7900	8360	8660	9510	9870	10300	10510
	2250	5570	5690	5820	6060	6420	6820	7070	7560	7900	8360	8660	9510	9870	10300	10510
	2375*	5860	5970	6120	6390	6700										

Napęd Spin 23

Napęd Spin 41 (SN6041 + SNA30)

* Do bramy automatycznej o wysokości 2375 mm z prowadzeniem obniżonym L konieczna zamiana napędu na SPIN 22 lub SPIN 41L. Szczegóły strona 78

** Szczegóły dotyczące gwarancji na bramy i automatykę w karcie gwarancyjnej Nice.

Nice Design ISO 60 - sprężyny skrętne

Wymiary standardowe, Dekory GRUPA II



Charakterystyka bram DESIGN ISO 60:

- Od zewnątrz gładka powierzchnia sekcji typu Silk, bez przetłoczeń,
- Wewnątrz przetłoczenia wąskie, struktura Stucco,
- Segmenty wykonane z blachy stalowej o gr. 0,5 mm, ocynkowane ognioowo, powleczonej poliuretanem,
- Wypełnienie sekcji bezfreonową pianką poliuretanową o grubości ok. 60 mm,
- **Rozszerzony system uszczelnień,**
- Konstrukcja nośna stalowa, ocynkowana ognioowo,

- System wyważania na sprężynach skrętnych testowanych na min. 15.000 cykli,
- Zabezpieczenie w przypadku pęknięcia sprężyn w standardzie,
- Bezpieczna konstrukcja sekcji uniemożliwiająca przycięcie palców w trakcie ruchu bramy,
- **W bramach o szer. > 4000 mm podwójne zawiasy boczne z rolką o długim trzpieniu,**
- W bramach o szerokości od 4750 mm stosowane są profile usztywniające.

Gwarancja:** Bramy i automatyka - 24 miesiące od daty sprzedaży.

Kolory grupa II (Silk):	Standardowe wyposażenie bram ręcznych:	Standardowe wyposażenie bram automatycznych:
<ul style="list-style-type: none"> • Beton, • Antracyt Szczotkowany, • Bazaltowo-Szary Gładki, • Macore, • Cedr Szary, • Dąb Sheffield, • Dąb Czarny Palony, • Czarny Gładki, • Woodec Dąb Turner. 	<ul style="list-style-type: none"> • bez klamki zewnętrznej i zamka, • wewnętrzny rygiel blokujący, • zestaw montażowy (kołki i śruby montażowe do podłoża). <p>Przy wyborze opcji „Klamka zewnętrzna z zamkiem” brama bez wewnętrznego rygla blokującego.</p>	<ul style="list-style-type: none"> • bez klamki zewnętrznej i zamka, • wewnętrzny rygiel blokujący, • zestaw montażowy (kołki i śruby montażowe do podłoża). <p>Przy wyborze opcji „Klamka zewnętrzna z zamkiem” brama bez wewnętrznego rygla blokującego.</p>

Lista dostępnych opcji dodatkowych strona 66-67

Dekory GRUPA II

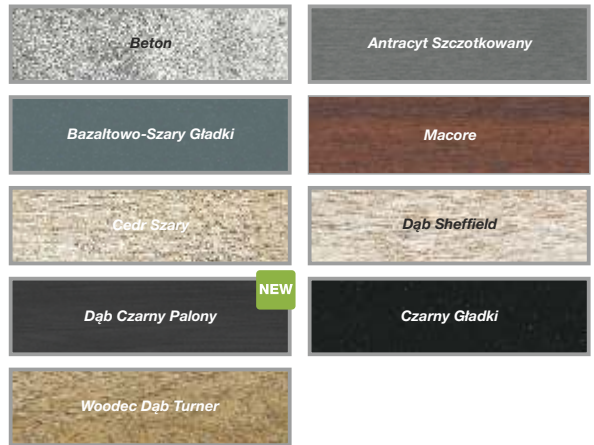

WYMIARY STANDARDOWE - RĘCZNE

		Szerokość (mm)														
		2400	2500	2600	2750	3000	3250	3500	3750	4000	4250	4500	4750	5000	5250	5500
Wysokość (mm)	2000	4840	4950	5080	5320	5710	6080	6340	6710	6970	7670	7900	8440	8870	9330	9540
	2100	5040	5150	5290	5540	5950	6330	6600	7010	7460	8010	8240	8850	9300	9780	10030
	2125	5040	5150	5290	5540	5950	6330	6600	7010	7460	8010	8240	8850	9300	9780	10030
	2200	5090	5230	5370	5630	6020	6440	6730	7240	7620	8100	8430	8970	9360	9830	10060
	2250	5090	5230	5370	5630	6020	6440	6730	7240	7620	8100	8430	8970	9360	9830	10060
	2375	5400	5520	5680	5970	6310										

WYMIARY STANDARDOWE - AUTOMATYCZNE SHEL

		Szerokość (mm)								
		2400	2500	2600	2750	3000	3250	3500	3750	4000
Wysokość (mm)	2000	5470	5580	5720	5960	6340	6720	6980	7350	7610
	2100	5680	5790	5930	6180	6580	6970	7240	7650	8090
	2125	5680	5790	5930	6180	6580	6970	7240	7650	8090
	2200	5730	5860	6000	6270	6660	7070	7360	7880	8250
	2250	5730	5860	6000	6270	6660	7070	7360	7880	8250
	2375	6100	6230	6390	6680	7020				

Napęd Shel 75

Napęd Shel 75L (Shel 75 + SH1)

WYMIARY STANDARDOWE - AUTOMATYCZNE SPIN

		Szerokość (mm)														
		2400	2500	2600	2750	3000	3250	3500	3750	4000	4250	4500	4750	5000	5250	5500
Wysokość (mm)	2000	5600	5710	5840	6090	6470	6840	7110	7480	7740	8430	8660	9550	9990	10450	10650
	2100	5800	5910	6050	6310	6710	7100	7370	7780	8220	8770	9000	9960	10420	10890	11150
	2125	5800	5910	6050	6310	6710	7100	7370	7780	8220	8770	9000	9960	10420	10890	11150
	2200	5860	5990	6130	6390	6780	7200	7490	8010	8380	8860	9190	10090	10470	10940	11180
	2250	5860	5990	6130	6390	6780	7200	7490	8010	8380	8860	9190	10090	10470	10940	11180
	2375*	6160	6290	6450	6730	7080										

Napęd Spin 23

Napęd Spin 41 (SN6041 + SNA30)

* Do bramy automatycznej o wysokości 2375 mm z prowadzeniem obniżonym L konieczna zamiana napędu na SPIN 22 lub SPIN 41L. Szczegóły strona 78

** Szczegóły dotyczące gwarancji na bramy i automatykę w karcie gwarancyjnej Nice.

Nice Design ISO 60 ręczne - sprężyny skrętne

Charakterystyka bram DESIGN ISO 60:

- Gładka powierzchnia sekcji typu Silk od strony zewnętrznej, od wewnątrz przetłoczenia wąskie Stucco,
- Segmenty wykonane z blachy stalowej o grubości 0,5 mm, ocynkowanej ogniowo, powleczonej poliuretanem,
- Wypełnienie sekcji stanowi bezfreonowa pianka poliuretanowa o grubości ok. 60 mm,
- Konstrukcja nośna stalowa, ocynkowana ogniowo,
- System wyważania na sprężynach skrętnych testowanych na min. 15 000 cykli,
- Brama standardowo wyposażona w zabezpieczenie w przypadku pęknięcia sprężyn,
- Bezpieczna konstrukcja sekcji uniemożliwiająca przycięcie palców od strony zewnętrznej i wewnętrznej, zarówno podczas otwierania, jak i zamykania bramy,
- W bramach o szerokości od 4750 mm - profile usztywniające,
- Bez klamki zewnętrznej i zamka,
- Wewnętrzny rygiel blokujący,
- **Przy wyborze opcji „Klamka zewnętrzna z zamkiem” brama w konfiguracji bez wewnętrznego rygla blokującego.**

Gwarancja: Bramy - 24 miesiące od daty sprzedaży.

Wymiary specjalne - uwagi:

- Cena wymiarów pośrednich wg najbliższego, **wyższego** przedziału wymiarowego,
- Minimalna dostępna szer. na zamówienie 2000, wys. 1700 mm,
- Wysokość bramy uzyskiwana jest poprzez regulację wysokości dolnej i górnej sekcji.

[Opcje dodatkowe str. 78-79](#)

Kolory podstawowe (Silk)



DOWOLNY KOLOR RAL

Dekory OFERTA SPECJALNA / Dekory GRUPA I (Silk)

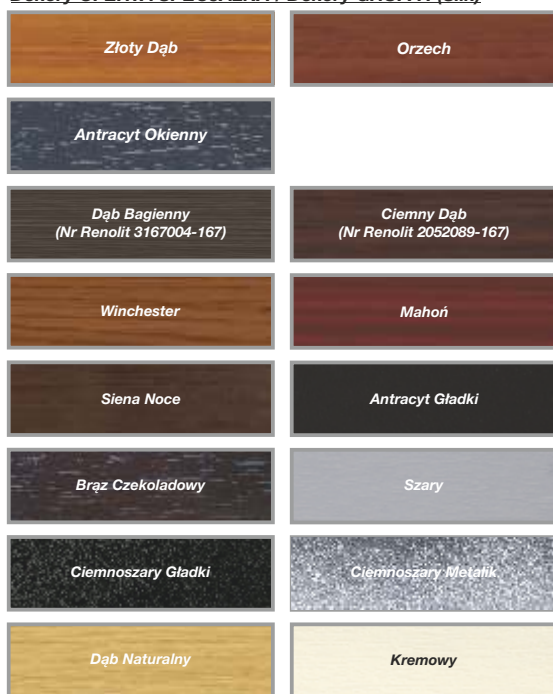

Dekory drewnopodobne (Silk) - GRUPA II



Tabela z wymiarami bram ręcznych - Kolory podstawowe - ceny netto

		Szerokość (mm) - Dostępność co 10 mm										
		2000-2200	2210-2300	2310-2400	2410-2500	2510-2600	2610-2700	2710-2800	2810-2900	2910-3000	3010-3100	3110-3200
Wysokość (mm) Dostępność co 10 mm	1700-2000	4 560	4 680	4 800	4 900	5 020	5 140	5 240	5 360	5 600	5 700	5 810
	2010-2125	4 740	4 840	4 980	5 080	5 210	5 340	5 440	5 590	5 820	5 920	6 060
	2130-2250	4 770	4 890	5 020	5 140	5 270	5 380	5 510	5 670	5 870	6 000	6 140
	2260-2375	5 050	5 160	5 310	5 420	5 570	5 700	5 830	5 960	6 150	6 300	6 410
	2380-2500	5 430	5 550	5 700	5 820	5 990	6 150	6 270	6 420	6 640	6 790	7 020
	2510-2625	5 590	5 720	5 890	6 020	6 190	6 350	6 490	6 670	6 850	7 000	7 250
	2630-2750	5 610	5 780	5 910	6 060	6 240	6 370	6 540	6 690	7 000	7 130	7 260
	2760-2875	5 830	5 970	6 140	6 280	6 460	6 600	6 780	6 930	7 250	7 390	7 620
	2880-3000	5 970	6 120	6 260	6 410	6 640	6 780	6 920	7 220	7 400	7 630	7 770

Tabela z wymiarami bram ręcznych - Dowlolny kolor RAL* - ceny netto

		Szerokość (mm) - Dostępność co 10 mm										
		2000-2200	2210-2300	2310-2400	2410-2500	2510-2600	2610-2700	2710-2800	2810-2900	2910-3000	3010-3100	3110-3200
Wysokość (mm) Dostępność co 10 mm	1700-2000	5 290	5 450	5 600	5 730	5 880	6 040	6 170	6 320	6 590	6 730	6 870
	2010-2125	5 520	5 660	5 830	5 970	6 120	6 290	6 430	6 610	6 870	7 010	7 180
	2130-2250	5 600	5 750	5 920	6 070	6 240	6 390	6 550	6 750	6 990	7 150	7 320
	2260-2375	5 910	6 070	6 250	6 400	6 600	6 750	6 930	7 100	7 330	7 520	7 660
	2380-2500	6 340	6 510	6 690	6 860	7 070	7 270	7 430	7 620	7 880	8 070	8 340
	2510-2625	6 550	6 730	6 930	7 100	7 320	7 520	7 700	7 930	8 150	8 350	8 630
	2630-2750	6 610	6 830	7 000	7 200	7 420	7 590	7 810	8 000	8 360	8 530	8 710
	2760-2875	6 880	7 060	7 280	7 460	7 690	7 880	8 110	8 310	8 680	8 850	9 130
	2880-3000	7 060	7 260	7 450	7 640	7 930	8 110	8 310	8 650	8 880	9 160	9 350

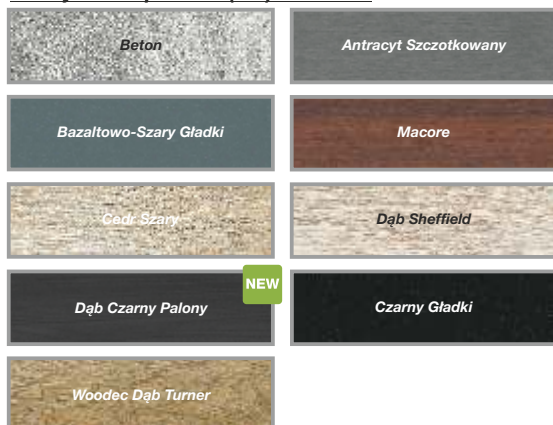
Tabela z wymiarami bram ręcznych - Dekory OFERTA SPECJALNA i dekory Grupa I - ceny netto

		Szerokość (mm) - Dostępność co 10 mm										
		2000-2200	2210-2300	2310-2400	2410-2500	2510-2600	2610-2700	2710-2800	2810-2900	2910-3000	3010-3100	3110-3200
Wysokość (mm) Dostępność co 10 mm	1700-2000	5 110	5 250	5 400	5 530	5 670	5 820	5 950	6 090	6 360	6 490	6 620
	2010-2125	5 320	5 460	5 620	5 750	5 900	6 060	6 190	6 370	6 620	6 750	6 910
	2130-2250	5 390	5 540	5 700	5 850	6 000	6 150	6 300	6 490	6 720	6 880	7 040
	2260-2375	5 700	5 840	6 020	6 160	6 350	6 500	6 670	6 830	7 050	7 230	7 370
	2380-2500	6 110	6 270	6 450	6 610	6 800	7 000	7 150	7 330	7 580	7 760	8 020
	2510-2625	6 310	6 470	6 670	6 840	7 050	7 240	7 410	7 630	7 840	8 020	8 300
	2630-2750	6 360	6 570	6 730	6 920	7 130	7 290	7 500	7 680	8 040	8 190	8 370
	2760-2875	6 620	6 790	7 000	7 170	7 390	7 570	7 780	7 970	8 330	8 500	8 770
	2880-3000	6 760	6 940	7 120	7 300	7 570	7 750	7 930	8 260	8 470	8 750	8 920

* Z wyłączeniem kolorów perłowych, fluorescencyjnych i metalizowanych.

Tabela z wymiarami bram ręcznych - Dekory Grupa II - ceny netto

		Szerokość (mm) - Dostępność co 10 mm										
		2000-2200	2210-2300	2310-2400	2410-2500	2510-2600	2610-2700	2710-2800	2810-2900	2910-3000	3010-3100	3110-3200
Wysokość (mm) Dostępność co 10 mm	1700-2000	5 330	5 490	5 650	5 780	5 940	6 100	6 240	6 390	6 660	6 800	6 950
	2010-2125	5 560	5 710	5 880	6 020	6 190	6 350	6 500	6 690	6 950	7 090	7 260
	2130-2250	5 650	5 810	5 980	6 140	6 310	6 460	6 630	6 830	7 070	7 240	7 420
	2260-2375	5 970	6 130	6 320	6 470	6 670	6 830	7 020	7 190	7 410	7 610	7 760
	2380-2500	6 400	6 570	6 760	6 930	7 140	7 350	7 510	7 700	7 970	8 160	8 430
	2510-2625	6 610	6 790	7 000	7 180	7 400	7 610	7 790	8 020	8 240	8 450	8 730
	2630-2750	6 680	6 900	7 070	7 280	7 510	7 690	7 910	8 100	8 470	8 640	8 820
	2760-2875	6 950	7 140	7 360	7 550	7 780	7 980	8 210	8 410	8 790	8 970	9 250
	2880-3000	7 140	7 340	7 540	7 740	8 020	8 220	8 410	8 760	8 990	9 280	9 470

Nice Design ISO 60 ręczne - wymiary specjalne

Szerokość (mm) - Dostępność co 10 mm

3210-3300	3310-3400	3410-3500	3510-3600	3610-3700	3710-3800	3810-3900	3910-4000	4010-4100	4110-4200	4210-4300	4310-4400	4410-4500	4510-4600	4610-4700	4710-4800	4810-4900	4910-5000	5010-5250	5260-5500
5950	6050	6180	6280	6520	6520	6760	6760	7160	7160	7430	6760	7630	7630	8140	8140	8550	8550	8970	9160
6180	6290	6420	6530	6800	6800	7210	7210	7450	7450	7730	7210	7940	7940	8520	8520	8940	8940	9390	9610
6270	6380	6520	6630	7000	7000	7350	7350	7570	7570	7800	7350	8100	8100	8610	8610	8970	8970	9400	9610
6540	6730	6860	6940	7330	7330	7690	7690	7920	7920	8160	7690	8470	8470	9010	9010	9370	9370		
7160	7280	7500	7600	7860	7860	8250	8250	8510	8510	8850	8250	9100	9100	9670	9670	10170	10170		
7500	7630	7740																	
7500	7640	7750																	
7780	7920	8040																	
7930	8080	8310																	

Szerokość (mm) - Dostępność co 10 mm

3210-3300	3310-3400	3410-3500	3510-3600	3610-3700	3710-3800	3810-3900	3910-4000	4010-4100	4110-4200	4210-4300	4310-4400	4410-4500	4510-4600	4610-4700	4710-4800	4810-4900	4910-5000	5010-5250	5260-5500
7040	7170	7340	7470	7780	7780	8080	8080	8550	8550	8880	8880	9150	9150	9720	9720	10200	10200	10710	10970
7340	7480	7650	7800	8130	8130	8610	8610	8920	8920	9270	9270	9540	9540	10200	10200	10690	10690	11230	11540
7490	7640	7810	7960	8410	8410	8830	8830	9120	9120	9420	9420	9800	9800	10380	10380	10810	10810	11350	11640
7830	8060	8230	8340	8810	8810	9250	9250	9560	9560	9880	9880	10260	10260	10880	10880	11320	11320		
8520	8680	8940	9090	9430	9430	9900	9900	10240	10240	10660	10660	10980	10980	11640	11640	12230	12230		
8930	9100	9260																	
9000	9180	9330																	
9340	9530	9690																	
9560	9750	10030																	

Szerokość (mm) - Dostępność co 10 mm

3210-3300	3310-3400	3410-3500	3510-3600	3610-3700	3710-3800	3810-3900	3910-4000	4010-4100	4110-4200	4210-4300	4310-4400	4410-4500	4510-4600	4610-4700	4710-4800	4810-4900	4910-5000	5010-5250	5260-5500
6780	6910	7070	7200	7490	7490	7780	7780	8230	8230	8550	8550	8800	8800	9370	9370	9830	9830	10320	10560
7060	7200	7360	7500	7820	7820	8290	8290	8580	8580	8920	8920	9180	9180	9810	9810	10300	10300	10810	11100
7200	7340	7510	7650	8080	8080	8490	8490	8770	8770	9050	9050	9410	9410	9980	9980	10390	10390	10900	11180
7530	7750	7910	8010	8460	8460	8890	8890	9180	9180	9480	9480	9850	9850	10460	10460	10880	10880		
8190	8350	8600	8740	9060	9060	9510	9510	9840	9840	10240	10240	10550	10550	11180	11180	11760	11760		
8580	8750	8900																	
8640	8810	8950																	
8960	9140	9300																	
9120	9300	9570																	

Szerokość (mm) - Dostępność co 10 mm

3210-3300	3310-3400	3410-3500	3510-3600	3610-3700	3710-3800	3810-3900	3910-4000	4010-4100	4110-4200	4210-4300	4310-4400	4410-4500	4510-4600	4610-4700	4710-4800	4810-4900	4910-5000	5010-5250	5260-5500
7120	7260	7420	7560	7870	7870	8180	8180	8650	8650	8990	8990	9260	9260	9840	9840	10320	10320	10840	11110
7420	7570	7740	7890	8230	8230	8720	8720	9030	9030	9390	9390	9670	9670	10330	10330	10830	10830	11370	11690
7580	7740	7920	8070	8520	8520	8950	8950	9250	9250	9560	9560	9940	9940	10530	10530	10960	10960	11500	11810
7930	8170	8340	8450	8930	8930	9370	9370	9690	9690	10020	10020	10410	10410	11040	11040	11480	11480		
8620	8790	9050	9200	9550	9550	10030	10030	10380	10380	10810	10810	11140	11140	11800	11800	12390	12390		
9030	9210	9370																	
9110	9300	9450																	
9460	9650	9830																	
9690	9890	10170																	

Nice Design ISO 60 automatyczne - sprężyny skrętne

Charakterystyka bram DESIGN ISO 60:

- Gładka powierzchnia sekcji typu Silk od strony zewnętrznej, od wewnątrz przetłoczenia wąskie Stucco,
- Segmenty wykonane z blachy stalowej o grubości 0,5 mm, ocynkowanej ogniowo, powleczonej poliuretanem,
- Wypełnienie sekcji stanowi bezfreonowa pianka poliuretanowa o grubości ok. 60 mm,
- Konstrukcja nośna stalowa, ocynkowana ogniowo,
- System wyważania na sprężynach skrętnych testowanych na min. 15 000 cykli,
- Brama standardowo wyposażona w zabezpieczenie w przypadku pęknięcia sprężyn,
- Bezpieczna konstrukcja sekcji uniemożliwiająca przycięcie palców od strony zewnętrznej i wewnętrznej, zarówno podczas otwierania, jak i zamykania bramy,
- W bramach o szerokości od 4750 mm - profile usztywniające,
- Bez klamki zewnętrznej i zamka,
- Wewnętrzny rygiel blokujący,
- **Przy wyborze opcji „Klamka zewnętrzna z zamkiem” brama w konfiguracji bez wewnętrznego rygla blokującego.**

Gwarancja: Bramy - 24 miesiące od daty sprzedaży.

Wymiary specjalne - uwagi:

- Cena wymiarów pośrednich wg najbliższego, **wyższego** przedziału wymiarowego,
- Minimalna dostępna szer. na zamówienie 2000, wys. 1700 mm,
- Wysokość bramy uzyskiwana jest poprzez regulację wysokości dolnej i górnej sekcji.

[Opcje dodatkowe str. 78-79](#)

Kolory podstawowe (Silk)



DOWOLNY KOLOR RAL

Dekory OFERTA SPECJALNA / Dekory GRUPA I (Silk)

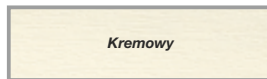
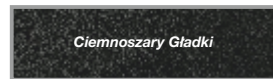
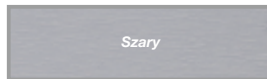
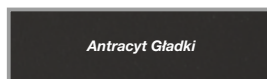
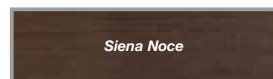
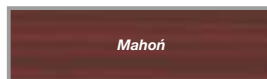

Dekory drewnopodobne (Silk) - GRUPA II



Tabela z wymiarami bram automatycznych - Kolory podstawowe - ceny netto

		Szerokość (mm) - Dostępność co 10 mm										
		2000-2200	2210-2300	2310-2400	2410-2500	2510-2600	2610-2700	2710-2800	2810-2900	2910-3000	3010-3100	3110-3200
Wysokość (mm) Dostępność co 10 mm	1700-2000	5 110	5 230	5 350	5 450	5 570	5 690	5 790	5 910	6 150	6 250	6 360
	2010-2125	5 290	5 400	5 530	5 630	5 760	5 890	5 990	6 140	6 370	6 470	6 610
	2130-2250	5 330	5 440	5 570	5 690	5 820	5 940	6 060	6 220	6 420	6 550	6 690
	2260-2375*	5 600	5 710	5 860	5 970	6 120	6 250	6 380	6 510	6 700	6 850	6 960
	2380-2500	6 090	6 210	6 360	6 480	6 650	6 810	6 930	7 080	7 300	7 450	7 670
	2510-2625	6 250	6 380	6 550	6 680	6 850	7 010	7 150	7 330	7 510	7 660	7 910
	2630-2750	6 270	6 440	6 560	6 720	6 900	7 030	7 200	7 350	7 660	7 780	7 920
	2760-2875	6 490	6 630	6 800	6 940	7 110	7 260	7 440	7 590	7 910	8 050	8 280
	2880-3000	6 630	6 780	6 920	7 070	7 300	7 440	7 580	7 880	8 050	8 290	8 430

* Dopłata do bramy automatycznej - szczegóły strona 78

Tabela z wymiarami bram automatycznych - dowolny kolor RAL** - ceny netto

		Szerokość (mm) - Dostępność co 10 mm										
		2000-2200	2210-2300	2310-2400	2410-2500	2510-2600	2610-2700	2710-2800	2810-2900	2910-3000	3010-3100	3110-3200
Wysokość (mm) Dostępność co 10 mm	1700-2000	5 810	5 970	6 120	6 250	6 400	6 560	6 690	6 840	7 110	7 250	7 390
	2010-2125	6 040	6 180	6 350	6 490	6 650	6 810	6 950	7 130	7 390	7 530	7 700
	2130-2250	6 120	6 270	6 440	6 590	6 760	6 910	7 070	7 270	7 510	7 670	7 840
	2260-2375*	6 440	6 590	6 770	6 930	7 120	7 280	7 450	7 620	7 850	8 040	8 180
	2380-2500	6 970	7 130	7 320	7 490	7 690	7 890	8 060	8 240	8 500	8 690	8 960
	2510-2625	7 180	7 350	7 560	7 730	7 950	8 150	8 320	8 550	8 770	8 970	9 260
	2630-2750	7 240	7 450	7 620	7 820	8 050	8 220	8 440	8 630	8 990	9 150	9 340
	2760-2875	7 510	7 690	7 910	8 090	8 310	8 500	8 730	8 930	9 300	9 480	9 760
	2880-3000	7 690	7 890	8 070	8 270	8 550	8 740	8 930	9 280	9 500	9 790	9 970

* Dopłata do bramy automatycznej - szczegóły strona 78

Tabela z wymiarami bram automatycznych - Dekory OFERTA SPECJALNA i dekory Grupa I - ceny netto

		Szerokość (mm) - Dostępność co 10 mm										
		2000-2200	2210-2300	2310-2400	2410-2500	2510-2600	2610-2700	2710-2800	2810-2900	2910-3000	3010-3100	3110-3200
Wysokość (mm) Dostępność co 10 mm	1700-2000	5 660	5 800	5 950	6 080	6 220	6 370	6 500	6 640	6 900	7 040	7 170
	2010-2125	5 870	6 010	6 170	6 300	6 450	6 610	6 740	6 920	7 170	7 300	7 460
	2130-2250	5 940	6 080	6 250	6 400	6 550	6 690	6 850	7 040	7 270	7 420	7 590
	2260-2375*	6 250	6 390	6 570	6 710	6 900	7 050	7 220	7 380	7 600	7 770	7 920
	2380-2500	6 770	6 920	7 100	7 260	7 460	7 650	7 800	7 980	8 230	8 410	8 680
	2510-2625	6 970	7 130	7 330	7 490	7 700	7 890	8 060	8 280	8 490	8 680	8 960
	2630-2750	7 020	7 220	7 380	7 570	7 790	7 950	8 160	8 340	8 690	8 850	9 020
	2760-2875	7 270	7 440	7 650	7 830	8 040	8 220	8 440	8 630	8 990	9 160	9 420
	2880-3000	7 410	7 600	7 770	7 960	8 230	8 400	8 580	8 910	9 130	9 400	9 570

* Dopłata do bramy automatycznej - szczegóły strona 78

** Z wyłączeniem kolorów perłowych, fluorescencyjnych i metalizowanych.

Tabela z wymiarami bram automatycznych - Dekory Grupa II - ceny netto

		Szerokość (mm) - Dostępność co 10 mm										
		2000-2200	2210-2300	2310-2400	2410-2500	2510-2600	2610-2700	2710-2800	2810-2900	2910-3000	3010-3100	3110-3200
Wysokość (mm) Dostępność co 10 mm	1700-2000	5 860	6 020	6 180	6 310	6 470	6 630	6 770	6 920	7 190	7 330	7 480
	2010-2125	6 090	6 240	6 410	6 550	6 720	6 880	7 030	7 220	7 480	7 620	7 790
	2130-2250	6 180	6 340	6 510	6 670	6 840	6 990	7 160	7 360	7 600	7 770	7 950
	2260-2375*	6 500	6 660	6 850	7 000	7 200	7 360	7 550	7 720	7 940	8 140	8 290
	2380-2500	7 040	7 200	7 390	7 570	7 780	7 980	8 150	8 340	8 600	8 800	9 070
	2510-2625	7 250	7 430	7 640	7 810	8 040	8 240	8 420	8 660	8 880	9 090	9 370
	2630-2750	7 320	7 540	7 710	7 920	8 150	8 320	8 540	8 740	9 100	9 270	9 460
	2760-2875	7 590	7 780	8 000	8 190	8 420	8 610	8 840	9 050	9 420	9 600	9 880
	2880-3000	7 780	7 980	8 170	8 370	8 660	8 850	9 050	9 400	9 630	9 920	10 110

* Dopłata do bramy automatycznej - szczegóły strona 78

Nice Design ISO 60 automatyczne - wym. spec.

Szerokość (mm) - Dostępność co 10 mm

3210-3300	3310-3400	3410-3500	3510-3600	3610-3700	3710-3800	3810-3900	3910-4000	4010-4100	4110-4200	4210-4300	4310-4400	4410-4500	4510-4600	4610-4700	4710-4800	4810-4900	4910-5000	5010-5250	5260-5500
6500	6600	6730	6830	7070	7070	7310	7310	7720	7720	7980	7310	8180	8510	9020	9020	9430	9430	9860	10040
6730	6840	6970	7080	7350	7350	7760	7760	8000	8000	8280	7760	8490	8820	9400	9400	9820	9820	10270	10490
6820	6930	7070	7180	7550	7550	7900	7900	8120	8120	8350	7900	8650	8980	9490	9490	9850	9850	10280	10490
7090	7280	7410	7490	7880	7880	8240	8240	8470	8470	8710	8240	9020	9350	9890	9890	10250	10250		
7820	7940	8160	8260	8520	8520	8910	8910	9170	9570	9920	9320	10160	10160	10730	10730	11230	11230		
8150	8290	8400																	
8160	8300	8400																	
8440	8580	8690																	
8590	8730	8970																	

Napęd Spin 23
 Napęd Spin 41 (SN6041 + SNA30)

Napęd Spin 22
 Napęd Spin 41L (SN6041 + SNA6)

Szerokość (mm) - Dostępność co 10 mm

3210-3300	3310-3400	3410-3500	3510-3600	3610-3700	3710-3800	3810-3900	3910-4000	4010-4100	4110-4200	4210-4300	4310-4400	4410-4500	4510-4600	4610-4700	4710-4800	4810-4900	4910-5000	5010-5250	5260-5500
7560	7690	7860	7990	8300	8300	8600	8600	9070	9070	9400	9400	9670	10010	10590	10590	11070	11070	11580	11840
7860	8000	8170	8320	8650	8650	9130	9130	9440	9440	9790	9790	10070	10410	11070	11070	11560	11560	12090	12410
8010	8160	8330	8480	8930	8930	9350	9350	9640	9640	9940	9940	10320	10660	11250	11250	11680	11680	12210	12510
8350	8580	8750	8860	9330	9330	9770	9770	10080	10080	10400	10400	10780	11130	11750	11750	12190	12190		
9140	9310	9570	9710	10050	10050	10530	10530	10860	11290	11710	11710	12030	12030	12690	12690	13280	13280		
9550	9730	9880																	
9620	9800	9950																	
9960	10150	10310																	
10180	10380	10660																	

Napęd Spin 23
 Napęd Spin 41 (SN6041 + SNA30)

Napęd Spin 22
 Napęd Spin 41L (SN6041 + SNA6)

Szerokość (mm) - Dostępność co 10 mm

3210-3300	3310-3400	3410-3500	3510-3600	3610-3700	3710-3800	3810-3900	3910-4000	4010-4100	4110-4200	4210-4300	4310-4400	4410-4500	4510-4600	4610-4700	4710-4800	4810-4900	4910-5000	5010-5250	5260-5500
7330	7460	7620	7750	8040	8040	8330	8330	8780	8780	9100	9100	9350	9690	10250	10250	10710	10710	11200	11450
7610	7750	7910	8050	8370	8370	8840	8840	9130	9130	9470	9470	9730	10070	10700	10700	11180	11180	11700	11990
7750	7890	8060	8200	8630	8630	9030	9030	9320	9320	9600	9600	9960	10300	10870	10870	11280	11280	11790	12070
8080	8300	8460	8560	9010	9010	9440	9440	9730	9730	10030	10030	10400	10740	11340	11340	11760	11760		
8850	9000	9250	9390	9720	9720	10170	10170	10490	10900	11310	11310	11620	11620	12250	12250	12820	12820		
9240	9410	9550																	
9290	9460	9610																	
9620	9800	9950																	
9770	9950	10220																	

Napęd Spin 23
 Napęd Spin 41 (SN6041 + SNA30)

Napęd Spin 22
 Napęd Spin 41L (SN6041 + SNA6)

Szerokość (mm) - Dostępność co 10 mm

3210-3300	3310-3400	3410-3500	3510-3600	3610-3700	3710-3800	3810-3900	3910-4000	4010-4100	4110-4200	4210-4300	4310-4400	4410-4500	4510-4600	4610-4700	4710-4800	4810-4900	4910-5000	5010-5250	5260-5500
7650	7790	7950	8090	8400	8400	8710	8710	9190	9190	9520	9520	9790	10140	10720	10720	11200	11200	11720	11990
7950	8100	8270	8420	8760	8760	9250	9250	9560	9560	9920	9920	10200	10550	11210	11210	11710	11710	12250	12570
8110	8270	8450	8600	9050	9050	9480	9480	9780	9780	10090	10090	10470	10820	11410	11410	11840	11840	12380	12690
8460	8700	8870	8980	9460	9460	9900	9900	10230	10230	10550	10550	10940	11290	11920	11920	12360	12360		
9260	9420	9690	9840	10180	10180	10660	10660	11010	11440	11870	11870	12200	12200	12860	12860	13450	13450		
9670	9850	10010																	
9750	9930	10090																	
10100	10290	10460																	
10320	10520	10810																	

Napęd Spin 23
 Napęd Spin 41 (SN6041 + SNA30)

Napęd Spin 22
 Napęd Spin 41L (SN6041 + SNA6)

Nice Opcje dodatkowe do bram 60 mm

Nazwa opcji	Opis/Uwagi dodatkowe	Dopłata netto	j.m.	Wymiary standard.	Wymiary specjalne
Zamiana napędu w bramie automatycznej z napędem SPIN z prowadzeniem obniżonym L* oraz H*					
* Zamiana napędu SPIN23 na SPIN22	Dopłata do bramy automatycznej z napędem SPIN o wysokości od 2300 mm do 2375 mm z prowadzeniem obniżonym L (ze sprężynami skrętnymi z tyłu) lub wysokim H	110,00	szt.	•	•
* Zamiana napędu SPIN 41 na SPIN 41L		180,00	szt.	•	•
Zamiana napędu SPIN 23/22 na SPY HS					
Zamiana SPIN23 na SPY HS	Dopłata do bramy automatycznej SPIN. Zamiana na napęd SPY650HSBDKCE z szyną SPYRAIL321 (zamiast SPIN23) lub SPYRAIL321+SPYRAIL081 (zamiast SPIN22)	280,00	szt.	•	•
Zamiana SPIN22 na SPY HS L		350,00	szt.	•	•
Opcje prowadzeń					
Obniżone L, sprężyny skrętne z tyłu. Nadproże min. R: 150/A: 160 mm	Bramy o szerokości B ≤ 4500 mm	205,00	kpl.	•	•
	Bramy o szerokości B > 4500 mm	295,00	kpl.	•	•
Standardowe podwyższone NH	Sprężyny skrętne z przodu. Nadproże min. R: 350/A: 400 mm	0,00	kpl.	-	•
Klamki z zamkiem i uchwyty (standardowo umieszczone po stronie Lewej od zewnątrz. Wymiary specjalne możliwość zmiany)					
Klamka czarna	Klamka zewnętrzna czarna z zamkiem (3 klucze)	195,00	szt.	•	•
Klamka satynowana	Klamka zewn. w kolorze satynowanym z zamkiem (3 klucze)	255,00	szt.	•	•
Klamka złota	Klamka zewn. w kolorze starego złota z zamkiem (3 klucze)	265,00	szt.	•	•
Uchwyt czarny	Uchwyt dwustronny czarny (w dolnej sekcji)	60,00	szt.	•	•
Uchwyt satynowany	Uchwyt dwustronny w kolorze satynowanym (w dolnej sekcji)	65,00	szt.	•	•
Uchwyt złoty	Uchwyt dwustronny w kolorze starego złota (w dolnej sekcji)	75,00	szt.	•	•
Rygłowanie dwustronne zamka	Dopłata do zamka w bramie ręcznej. Niedostępne w bramach z drzwiami serwisowymi. Max. szerokość bramy 5000 mm	195,00	szt.	•	•
Wysprzęglanie awaryjne z zewnątrz do bram z zamkiem					
SPA2	Bramy automatyczne z napędem SPIN (tabela zast. str. 81)	86,00	szt.	•	•
OTA11	Bramy automatyczne z napędem SPIN (tabela zast. str. 81)	97,00	szt.	•	•
MU	Bramy automatyczne z napędem SHEL	86,00	szt.	•	-
Dodatkowe elementy montażowe					
Montaż boczny - zestaw do montażu bocznego (kątowniki, wkręty, nawierc. otwory) - węgarok 120 mm		130,00	szt.	•	•
Uchwyt listwy nadprożowej	Do nadproży ocieplonych styropianem (maks. 90 mm). Optymalne zastosowanie co 500 mm.	10,00	szt.	•	•
NEW Wzmocnienie profilu montażowego - komplet do bramy (4 szt.)		34,00	kpl.	•	•
Kątownik perforowany	30 x 30 mm, długość L = 2000 mm	38,00	szt.	•	•
Przeszklenia					
Opcje przeszkleń str. 80				•	•
Lakierowanie (pozostałe opcje)					
Lakierowanie płaszcza bramy od wewnątrz	Obejmuje lakierowanie okuć bocznych	145,00	m ²	•	•
Lakierowanie strukturalne	Dopłata do ceny bramy w dowolnym kolorze RAL. Tylko bramy SILK. Kolory RAL (z wyłączeniami)**	60,00	m ²	-	•
Inne					
Przedłużenie wału		60,00	mb	•	•
Ujednolicenie	Ujednolicenie usytuowania przeszkleń lub przetłoczeń. Na zapytanie	240,00	szt.	•	•
NEW Zastosowanie profili wzmacniających w bramach o szer. < 4750mm		na zapytanie	mb	•	•
Droga radiowa/dodatkowe piloty					
ON2E	Pilot 2-kanalowy ON2E (system OPERA)	97,00	szt.	•	•
ON4E	Pilot 4-kanalowy ON4E (system OPERA)	113,00	szt.	•	•
FLO2RE	Pilot 2-kanalowy FLO2RE	75,00	szt.	•	•
FLO4RE	Pilot 4-kanalowy FLO4RE	107,00	szt.	•	•
ON3EBD	Pilot 3-kanalowy, dwukierunkowy BiDi, infor. o statusie bramy	91,00	szt.	•	•
INTI1 (Pilot 1-kanalowy)	Dostępne kolory: czarny, żółty (Y), czerwony (R), różowy (L), zielony (G), niebieski (B)	91,00	szt.	•	•
INTI2 (Pilot 2-kanalowy)		97,00			
SMX2R	Radioodbiornik uniwersalny 2-kanalowy SMX2R	214,00	szt.	•	•

** z wyłączeniem kolorów perłowych, fluorescencyjnych i metalizowanych

Nice Opcje dodatkowe do bram 60 mm

Nazwa opcji	Opis/Uwagi dodatkowe	Dopłata netto	j.m.	Spr. skr. wym. stand.	Spr. skr. wym. spec.
Fotokomórki					
EPMB	Linia fotokomórek EPMB do napędu SPIN	214,00	kpl.	•	•
BF	Linia fotokomórek BF do napędu SHEL	150,00	kpl.	•	•
Lampy sygnalizacyjne					
ELDC (do napędów SPIN)	Lampa sygnalizacyjna LED z wbudowaną anteną 433,92 MHz	150,00	szt.	•	•
Akumulator do zasilania awaryjnego do napędów SPIN					
Akumulator PS124	Do zasilania awaryjnego, z wbudowaną kartą ładowania (SPIN)	321,00	szt.	•	•
Moduł Wi-Fi (do napędów SPIN)					
IT4WIFI Moduł Wi-Fi	Do zdalnego zarządzania automatyką domową	321,00	szt.	•	•



Nazwa opcji	Opis/Uwagi dodatkowe	Dopłata netto	j.m.	E120 Spr. nac.	Spr. skr. wym. stand.	Spr. skr. wym. spec.
OPCJE PRZESZKLEŃ DO BRAM 40 mm *						
Okno prostokątne L2-B	Skręcane, wymiary zewnętrzne 633 x 332 mm, ramka czarna	190,00	szt.	•	•	•
Okno prostokątne L2-R	Skręcane, wymiary zewnętrzne 633 x 332 mm, ramka jednostronnie lakierowana na RAL**	255,00	szt.	•	•	•
Matowienie szyby	Dotyczy okien L2-B oraz L2-R	100,00	szt.	•	•	•
Okno owalne R10	Zatrzaskowe, wymiary zewnętrzne 663 x 343 mm, ramka czarna bez możliwości lakierowania	260,00	szt.	•	•	•
Sekcja IP-A anodowana	Sekcja IP z podwójną szybą. Maks. szerokość bramy 5000 mm***. Standardowe wewn. listwy przyszybowe - szare PVC (bez możliwości lakierowania)	350,00	mb	•	•	•
Sekcja IP-R1 lakierowana jednostronnie na RAL**		425,00	mb	•	•	•
NEW Sekcja IP-R2 lakierowana dwustronnie na RAL**		500,00	mb	•	•	•
Sekcja IP C-A anodowana		500,00	mb	•	•	•
Sekcja IP C-R1 lakierowana jednostronnie na RAL**	Sekcja IP z przekładkami termicznymi z podwójną szybą. Maks. szerokość bramy 5000 mm***. Standardowe wewn. listwy przyszybowe - szare PVC (bez możliwości lakierowania)	575,00	mb	•	•	•
NEW Sekcja IP C-R2 lakierowana dwustronnie na RAL**		650,00	mb	•	•	•
NEW Sekcja IP bez słupków środkowych (IP-0)	Max szerokość bramy 3000 mm. Dopłata do ceny sekcji	15,00	%	•	•	•
NEW Dopłata za aluminiowe listwy przyszybowe do sekcji IP	Do sekcji IP bez przegrody termicznej (anoda/RAL)	10,00/11,00	%	•	•	•
	Do sekcji IP z przegrodą termiczną (anoda/RAL)	8,00/9,00	%	•	•	•

Nazwa opcji	Opis/Uwagi dodatkowe	Dopłata netto	j.m.	Spr. skr. wym. stand.	Spr. skr. wym. spec.
OPCJE PRZESZKLEŃ DO BRAM 60 mm *					
Okno prostokątne L60-B	Skręcane, wymiary zewnętrzne 636 x 332 mm, ramka czarna, pakiet szybowy 3x2mm	540,00	szt.	•	•
Okno prostokątne L60-R	Skręcane, wymiary zewnętrzne 636 x 332 mm, ramka jednostronnie lakierowana na RAL**	610,00	szt.	•	•

MAKSYMALNA ILOŚĆ OKIEN L2, R10, L60 ORAZ KRATEK WENTYLACYJNYCH W SEKCJI BRAMY				
Szerokość bramy	do 2599 mm	2600 - 3431 mm	3432 - 4264 mm	4265 - 5500 mm
Max. ilość okien	2	3	4	5

ILOŚĆ OKIEN W SEKCJI ALUMINIOWEJ IP W BRAMACH 40 mm				
Szerokość bramy	do 2500 mm	2501 - 3500 mm	3501 - 4500 mm	4501 - 5000 mm
Ilość okien	2	3	4	5

* wszystkie ceny dotyczą produktów zamawianych w bramie

** z wyłączeniem kolorów perłowych, fluorescencyjnych i metalizowanych

*** większe szerokości na zapytanie

Nice Napędy do bram automatycznych

SPIN23BD



- Zastosowanie w bramach automatycznych do 4500x2375 mm (wysokość 2375 mm ze standardowym nadprożem),
- Siłownik o sile uciążu 650N,
- Jednoelementowa szyna prowadząca o dł. 3 m z paskiem zbrojonym,
- Centrala sterująca BLUEBUS,
- Droga radiowa FLOR, pilot ON2E (Era One) - 1 szt.,
- Oświetlenie – żarówka LED,
- Tryb uśpienia w stanie spoczynku,
- Amperometryczny system wykrywania przeszkody,

- Zwolnienie prędkości podczas otwierania i zamykania bramy,
- Współpraca z fotokomórkami EPMB (opcja).

SPIN22BD



- Zastosowanie w bramach automatycznych do szerokości 4200 mm i wysokości ponad 2375 mm, oraz w bramach do szerokości 4500 i wysokości 2375 mm z obniżonym nadprożem,
- Siłownik o sile uciążu 650N,
- Dwuelementowa szyna prowadząca 3 m + 1 m z paskiem zbrojonym,
- Centrala sterująca BLUEBUS,
- Droga radiowa FLOR, pilot ON2E (Era One) - 1 szt.,
- Oświetlenie – żarówka LED,

- Tryb uśpienia w stanie spoczynku,
- Amperometryczny system wykrywania przeszkody,
- Zwolnienie prędkości podczas otwierania i zamykania bramy,
- Współpraca z fotokomórkami EPMB (opcja).

SPIN 41BD / 41LBD



- Zastosowanie w bramach automatycznych:
 - SPIN41od 4510x1700 mm do 5500x2375 mm (wys. 2375 mm tylko z prowadzeniem STH)
 - SPIN41L szer. od 4210 mm i wys. ponad 2375 mm oraz wys. 2375 mm z prowadz. LH,
- Siłownik SN6041 o sile uciążu 1000N,
- Jednoelementowa szyna prowadząca SNA30 o dł. 3 m z paskiem zbrojonym (SPIN40), dwuelementowa szyna prowadząca SNA6 o dł. 3m + 1m z paskiem zbrojonym (SPIN41L),
- Centrala sterująca BLUEBUS,

- Droga radiowa FLOR, pilot ON2E (Era One) - 1 szt.,
- Oświetlenie – żarówka LED,
- Współpraca z akumulatorem PS124 (opcja),
- Tryb uśpienia w stanie spoczynku,
- Amperometryczny system wykrywania przeszkody,
- Zwolnienie prędkości podczas otwierania i zamykania bramy,
- Współpraca z fotokomórkami EPMB (opcja).

SPY650HSBD / SPY650HSBD L



- Zastosowanie w bramach automatycznych w zakresach odpowiadających napędem SPIN23BD (SPY650HSBD) oraz SPIN22BD (SPY650HSBD L),
- Napęd zębatkowy w szynie pociągowej – przesuwa się wzdłuż szyny, bez pomocy łańcucha,
- Siłownik SPY650HSBD o sile uciążu 650N,
- Jednoelementowa szyna prowadząca SPYRAIL321 o dł. 3,2m (SPY650HSBD) lub dwuelementowa szyna prowadząca SPYRAIL321 + SPYRAIL081 o łącznej długości 4 m,
- Centrala sterująca SPYBOXBHS (BlueBus) do montażu

na ścianie z trzema przyciskami do sterowania automatyką oraz wbudowanym oświetleniem LED,

- Droga radiowa FLOR, pilot ON2E (Era One) – 1 szt.,
- Współpraca z akumulatorem PS324 (opcja),
- Tryb uśpienia w stanie spoczynku (pobór 0,5 W),
- Amperometryczny system wykrywania przeszkody,
- Zwolnienie prędkości podczas otwierania i zamykania bramy,
- Współpraca z fotokomórkami EPMB (opcja),
- **Prędkość maksymalna 0,24 m/s.**

SHEL 75 / 75L



- Zastosowanie w bramach automatycznych:
 - SHEL 75 do szer. 4000 mm i do wys. 2250 mm,
 - SHEL 75L w bramach o wys. 2375 mm oraz 2500 mm i szer. do 4000 mm,
- Siłownik o sile uciążu 750N,
- Jednoelementowa szyna prowadząca o dł. 2850 mm z łańcuchem (SHEL 75), z przedłużeniem szyny 1 m z łańcuchem i spinką SH1 (SHEL 75L),
- Wbudowana centrala sterująca,
- Zintegrowany radiodbiornik FLO/FLO/SMILO,

- Amperometryczny system wykrywania przeszkody,
- Piloty 4-kanalowe FLO4RE – 2 szt.,
- Wbudowane oświetlenie,
- Częściowe otwieranie,
- Współpraca z fotokomórkami BF/EPM (opcja).

Nice Tabela zastosowań wysprzęglania SPA 2, OTA11 do napędów Spin

		Szerokość (mm)																			
		2000	2200	2300	2400	2600	2700	2800	2900	3100	3200	3300	3400	3600	3800	4000	4100	4500	5000	5500	6000
Wysokość (mm)	1700	SPA 2	SPA 2	SPA 2	SPA 2	SPA 2	SPA 2	SPA 2	SPA 2	SPA 2	SPA 2	SPA 2	SPA 2	SPA 2	SPA 2	SPA 2	SPA 2	SPA 2	SPA 2	SPA 2	SPA 2
	1800	SPA 2	SPA 2	SPA 2	SPA 2	SPA 2	SPA 2	SPA 2	SPA 2	SPA 2	SPA 2	SPA 2	SPA 2	SPA 2	SPA 2	SPA 2	SPA 2	SPA 2	SPA 2	SPA 2	SPA 2
	1900	SPA 2	SPA 2	SPA 2	SPA 2	SPA 2	SPA 2	SPA 2	SPA 2	SPA 2	SPA 2	SPA 2	SPA 2	SPA 2	SPA 2	SPA 2	SPA 2	SPA 2	SPA 2	SPA 2	SPA 2
	2000	SPA 2	SPA 2	SPA 2	SPA 2	SPA 2	SPA 2	SPA 2	SPA 2	SPA 2	SPA 2	SPA 2	SPA 2	SPA 2	SPA 2	SPA 2	SPA 2	SPA 2	SPA 2	SPA 2	SPA 2
	2050	SPA 2	SPA 2	SPA 2	SPA 2	SPA 2	SPA 2	SPA 2	SPA 2	SPA 2	SPA 2	SPA 2	SPA 2	SPA 2	SPA 2	SPA 2	SPA 2	SPA 2	SPA 2	SPA 2	SPA 2
	2125	SPA 2	SPA 2	SPA 2	SPA 2	SPA 2	SPA 2	SPA 2	SPA 2	SPA 2	SPA 2	SPA 2	SPA 2	SPA 2	SPA 2	SPA 2	SPA 2	SPA 2	SPA 2	SPA 2	SPA 2
	2175	SPA 2	SPA 2	SPA 2	SPA 2	SPA 2	SPA 2	SPA 2	SPA 2	SPA 2	SPA 2	SPA 2	SPA 2	SPA 2	SPA 2	SPA 2	SPA 2	SPA 2	SPA 2	SPA 2	SPA 2
	2250	SPA 2	SPA 2	SPA 2	SPA 2	SPA 2	SPA 2	SPA 2	SPA 2	SPA 2	SPA 2	SPA 2	SPA 2	SPA 2	SPA 2	SPA 2	SPA 2	SPA 2	SPA 2	SPA 2	SPA 2
	2300	SPA 2	SPA 2	SPA 2	SPA 2	SPA 2	SPA 2	SPA 2	SPA 2	SPA 2	SPA 2	SPA 2	SPA 2	SPA 2	SPA 2	SPA 2	SPA 2	SPA 2	SPA 2	SPA 2	SPA 2
	2375	SPA 2	SPA 2	SPA 2	SPA 2	SPA 2	SPA 2	SPA 2	SPA 2	SPA 2	SPA 2	SPA 2	SPA 2	SPA 2	SPA 2	SPA 2	SPA 2	SPA 2	SPA 2	SPA 2	SPA 2
	2425	SPA 2	SPA 2	SPA 2	SPA 2	SPA 2	SPA 2	SPA 2	SPA 2	SPA 2	SPA 2	SPA 2	SPA 2	SPA 2	SPA 2	SPA 2	SPA 2	SPA 2	SPA 2	SPA 2	SPA 2
	2500	SPA 2	SPA 2	SPA 2	SPA 2	SPA 2	SPA 2	SPA 2	SPA 2	SPA 2	SPA 2	SPA 2	SPA 2	SPA 2	SPA 2	SPA 2	SPA 2	SPA 2	SPA 2	SPA 2	SPA 2
	2550	SPA 2	SPA 2	SPA 2	SPA 2	SPA 2	SPA 2	SPA 2	SPA 2	SPA 2	SPA 2	SPA 2	SPA 2	SPA 2	SPA 2	SPA 2	SPA 2	SPA 2	SPA 2	SPA 2	SPA 2
	2625	SPA 2	SPA 2	SPA 2	SPA 2	SPA 2	SPA 2	SPA 2	SPA 2	SPA 2	SPA 2	SPA 2	SPA 2	SPA 2	SPA 2	SPA 2	SPA 2	SPA 2	SPA 2	SPA 2	SPA 2
	2750	SPA 2	SPA 2	SPA 2	SPA 2	SPA 2	SPA 2	SPA 2	SPA 2	SPA 2	SPA 2	SPA 2	SPA 2	SPA 2	SPA 2	SPA 2	SPA 2	SPA 2	SPA 2	SPA 2	SPA 2
	2875	SPA 2	SPA 2	SPA 2	SPA 2	SPA 2	SPA 2	SPA 2	SPA 2	SPA 2	SPA 2	SPA 2	SPA 2	SPA 2	SPA 2	SPA 2	SPA 2	SPA 2	SPA 2	SPA 2	SPA 2
3000	SPA 2	SPA 2	SPA 2	SPA 2	SPA 2	SPA 2	SPA 2	SPA 2	SPA 2	SPA 2	SPA 2	SPA 2	SPA 2	SPA 2	SPA 2	SPA 2	SPA 2	SPA 2	SPA 2	SPA 2	

SPA 2 OTA 11

Nice Akcesoria



Era One - sterowanie radiowe typu Flor z kodem dynamicznie zmiennym 433,92 MHz. Dzięki unikalnemu certyfikatowi radioodbiornika OPERA piloty Era One (ON1E, ON2E, ON4E, ON9E) mogą być dogrywane bez konieczności obecności na miejscu instalacji (konieczny programator O-Box).

Nowy dwukierunkowy pilot Era One BiDi umożliwiający sterowanie bramami wjazdowymi i garażowymi. System BiDi kompatybilny jest ze wszystkimi silnikami Nice do bram wjazdowych oraz garażowych, wykorzystującymi modułowy nadajnik OXI BD. Pilot umożliwia sprawdzenie w dowolnym momencie m.in. statusu bramy wjazdowej lub garażowej (diody LED odpowiednim kolorem sygnalizuje czy brama jest otwarta, zamknięta czy częściowo otwarta). Po raz pierwszy w automacie domowej zastosowano technologię Near Field Communication (NFC), umożliwiającą bezpośrednią komunikację pilota ze smartfonem.

Piloty Era One BiDi są kompatybilne z drogą radiową Flor.

Sterowanie radiowe Flor z kodem dynamicznie zmiennym o częstotliwości 433.92 MHz, 4,5 miliarda kombinacji:

- 1 - i 2 - kanałowe FLO2RE, VR,
- 4 - kanałowe FLO4RE,
- 1 - i 2 - kanałowe INTI.

Sterowanie radiowe Flor nie jest kompatybilne ze sterowaniem radiowym Smilo.

Możliwość zastosowania w sterowaniach napędów do rolet i markiz.

Bezpieczeństwo użytkownika: kod dynamicznie zmienny daje wysoki poziom bezpieczeństwa użytkownika, kod niemożliwy do skopiowania.

Sterowanie Flor: zasięg do 200 m z anteną ABFKIT/ABF w terenie otwartym.



Lampa sygnalizacyjna ELDC, 12 V (BLUEBUS) i 24 V z wbudowaną anteną 433.92 MHz.

Fotokomórki EPMB do montażu zewnętrznego w technologii BLUEBUS. Fotokomórki mogą pracować na dwóch poziomach zasięgu - do 15 m i do 30 m.

Fotokomórki BF do montażu zewnętrznego. Technologia przekaźnikowa BF stosowana do urządzeń z klasycznym wejściem FOTO/STOP. Fotokomórki mogą pracować na dwóch poziomach zasięgu - do 15 m i do 30 m.

Sterownik elektroniczny Nice IT4WIFI, przeznaczony do zdalnego sterowania automatyką domową z dowolnego miejsca na świecie, za pośrednictwem telefonu komórkowego. Moduł współdziała z aplikacją Nice IT4WIFI, którą można pobrać bezpłatnie z App Store oraz Google Play.

KLAMKI I UCHWYTY DO BRAM GARAŻOWYCH

Zamek zatrzaskowy wyposażony w jednostronną wkładkę patentową. Możliwość obsługi od strony zewnętrznej (3 klucze), jak i wewnętrznej (zasuwka).

Od strony zewnętrznej kłamek z szyldem wykonane z tworzywa sztucznego w kolorze czarnym, satynowanym lub starego złota.

Od strony wewnętrznej uchwyt z tworzywa sztucznego w kolorze czarnym.

Zamek standardowo montowany po lewej stronie bramy - patrząc od zewnątrz w drugiej sekcji od dołu. W bramach ręcznych oraz automatycznych montowany jako opcja dodatkowa. Konieczny w przypadku wysprężania awaryjnego z zewnątrz.

Uchwyty dwustronne (opcja dodatkowa) montowane w dolnej sekcji bramy. Dostępne w kolorze czarnym, satynowanym lub starego złota. Od wewnątrz kolor czarny.



Nice Steel Classic NSC - Segmentowe bramy przemysłowe

Nice Steel Micro – Segmentowe bramy przemysłowe

Nice Steel Basic - Segmentowe bramy przemysłowe



Nice Steel Classic NSC/Steel Micro NSM

ręczne kolory standardowe

Charakterystyka bram:

- Segmentowa brama przemysłowa stalowa z tłoczeniem wąskim NSC
- Segmentowa brama przemysłowa stalowa z V-profilowaniem NSM

Konstrukcja płaszczu bramy:

- Segmenty o wysokości 610 mm oraz 732 mm
- Ściany sekcji z blach stalowych o grubości 0,5 mm, ocynkowanych ogniowo, powleczonych poliestrem,
- Okucia boczne sekcji ocynkowane i pomalowane na kolor biały,
- Wypełnienie 40 mm bezfreonowa pianka poliuretanowa,
- Waga:
 - bramy o szerokości do 4750 mm: 13 kg/m²,
 - bramy o szerokości powyżej 4750 mm: 13,5 kg/m²,
- Wzór przetłoczeń: NSC – poziome wąskie, NSM – V-profilowanie,
- Faktura z zewnątrz: NSC – Stucco, NSM – gładka,
- Faktura wewnątrz: NSC – Stucco, NSM – Stucco,

Profile usztywniające/Okucia:

- Stosowane w bramach o szerokości od 4750 mm
- Liczba profili usztywniających zależy od wymiaru i konfiguracji bramy
- Pow. szer. 5250 mm stosowane są podwójne zawiasy boczne z długimi rolkami

System prowadzenia:

- Konstrukcja stalowa, ocynkowana ogniowo,
- Sprężyny skrętne testowane na min. 25.000 cykli,
- Brama otwierana ręcznie wyposażona w linkę i uchwyt dwustronny,
- Standardowo 2 kątowniki perforowane 40x40x3000 mm (oprócz prowadzenia VL, VL-S i VL-K),
- Prowadzenie: Standard NP

Zabezpieczenia:

- Rygiel ręczny,
- Zabezpieczenie w przypadku pęknięcia sprężyn,
- Zabezpieczenie w przypadku pęknięcia linek,

Kolory:

- Kolor od zewnątrz: Grupa Kolorów Standardowych
- Kolor od wewnątrz: Biel (zbliżony do RAL 9010).

Pozostałe wymiary i modele dostępne na zapytanie. **Opcje dodatkowe str. 94-96**

¹ W zakresie wysokości 1800 x 2210 mm ilość sekcji: 3, Max ilość sekcji IP: 2

Kolory standardowe:

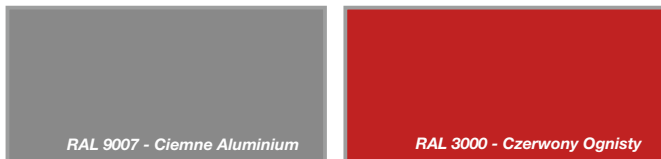

NICE STEEL CLASSIC NSC / STEEL MICRO NSM - ceny netto

Podział przy max wysokości:	Ilość sekcji	Max ilość sekcji IP	Wysokość (mm)	Szerokość (mm)			
				2250	2260-2500	2510-2750	2760-3000
do wys. 2948 mm	4	3	2250 ¹	3 720	3 940	4 140	4 380
			2260-2375	3 730	3 960	4 170	4 410
			2380-2500	3 830	4 070	4 300	4 540
			2510-2625	3 990	4 220	4 430	4 670
			2630-2750	4 070	4 310	4 560	4 820
			2760-2875	4 190	4 430	4 670	4 900
do wys. 3680 mm	5	4	2880-3000	4 560	4 730	4 880	5 120
			3010-3125	4 670	4 980	5 200	5 450
			3130-3250	4 780	5 070	5 330	5 620
			3260-3375	4 620	5 160	5 450	5 770
			3380-3500	5 120	5 370	5 560	5 950
			3510-3625	5 220	5 450	5 670	6 060
do wys. 4412 mm	6	5	3630-3750	5 540	5 750	6 080	6 380
			3760-3875	5 240	5 900	6 190	6 510
			3880-4000	5 350	5 960	6 300	6 720
			4010-4125	5 430	6 160	6 420	6 820
			4130-4250	5 790	6 350	6 840	7 090
			4260-4375	5 900	6 320	6 740	7 190
			4380-4500	6 100	6 510	6 920	7 390
			4510-4625	6 190	6 850	7 500	7 760
			4630-4750	6 290	6 980	7 640	7 890
			4760-4875	6 380	7 060	7 740	8 000
do wys. 5250 mm	7	6	4880-5000	6 480	7 140	7 770	8 400

Dopłata za przeszklenie sekcją IP	Ilość okien w sekcji IP			
	2250	2260-2500	2510-2750	2760-3000
Ilość okien L2/L3/R10/kratek wentyl. w sekcji	2			
Max. ilość okien L1 w sekcji	1			
IP-1 Sekcja IP anodowana z pojedynczą szybą ³	330	350	420	440
IP-2 Sekcja IP anodowana z pojedynczą szybą ASC ⁴	710	780	890	960
IP-3 Sekcja IP anodowana z podwójną szybą ³	520	570	650	700
IP-4 Sekcja IP anodowana z podwójną szybą ASC ⁴	880	970	1 100	1 190
IP-5 Sekcja IP anodowana z blachą perforowaną ^{5,6}	630	690	790	850
IP-6 Sekcja IP anodowana z siatką aluminiową ^{5,6}	650	700	810	870
IP-7 Sekcja anodowana z aluminiową blachą perforowaną (otwory okrągłe o średnicy 10 mm) ⁶	760	830	950	1 030
IP-8 Sekcja anodowana z przegrodą termiczną z podwójną szybą ³	860	930	1 070	1 150
IP-9 Sekcja anodowana z przegrodą termiczną z podwójną szybą ASC ⁴	1 220	1 340	1 510	1 630

² W bramach o szerokości B > 6000 mm ilość sekcji IP/sekcji z oknami powyżej 1 szt. na zapytanie.

³ Tylko jako sekcja środkowa lub górna zamontowana w bramie.

⁴ Szyba ASC o podwyższonej odporności na zarysowania - jednostronne. Tylko jako sekcja środkowa lub górna zamontowana w bramie. Wewn. listwy przyszybowe szare PVC (brak opcji lakierowania).

⁵ Blacha stalowa 1 mm. Otwory 10 x 10 mm rozmieszczone co 8 mm

⁶ Rama sekcji IP anodowana - wypełnienie lakierowane w kolorze RAL 9006. Rama sekcji IP lakierowana - wypełnienie lakierowane w tym samym kolorze.

UWAGA. Pogrubioną czcionką w tabeli cenowej oznaczone są bramy o powierzchni > 32 m² (wał 1 ¼ cala)

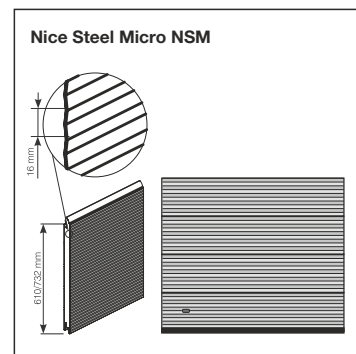
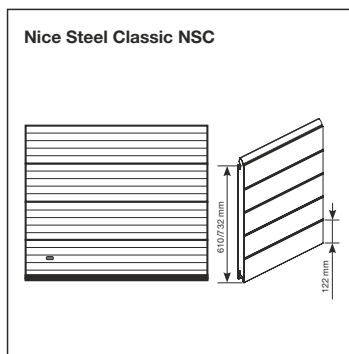

Segmentowa brama przemysłowa z przetłoczeniem wąskim lub V-profilowaniem

Szerokość (mm)

Wysokość (mm)	3010-3250	3260-3500	3510-3750	3760-4000	4010-4250	4260-4500	4510-4750	4760-5000	5010-5250	5260-5500	5510-5750	5760-6000	6010-6250	6260-6500	6510-6750	6760-7000
2250'	4 590	4 820	5 010	5 240	5 450	5 790	6 100	6 560	7 050	7 340	7 530	8 050	8 550	9 150	9 370	9 790
2260-2375	4 640	4 850	5 060	5 300	5 540	5 850	6 170	6 630	7 060	7 430	7 640	8 110	8 650	9 330	9 760	10 390
2380-2500	4 770	4 990	5 200	5 530	5 830	6 110	6 370	6 770	7 270	7 610	7 890	8 360	8 930	9 620	10 250	10 680
2510-2625	4 910	5 140	5 370	5 670	6 000	6 300	6 540	7 030	7 580	7 870	8 080	8 580	9 340	10 260	10 500	10 920
2630-2750	5 060	5 300	5 540	5 880	6 210	6 480	6 740	7 220	7 790	8 150	8 400	9 310	9 990	10 550	10 840	11 330
2760-2875	5 220	5 500	5 770	6 060	6 370	6 640	6 930	7 420	7 980	8 530	8 970	9 600	10 200	10 920	11 200	11 720
2880-3000	5 410	5 750	6 080	6 400	6 740	7 050	7 370	8 060	8 760	9 340	9 810	10 340	10 830	11 550	11 930	12 590
3010-3125	5 690	6 010	6 350	6 630	6 900	7 220	7 560	8 420	9 290	9 780	10 150	10 750	11 170	11 860	12 200	12 860
3130-3250	5 930	6 210	6 480	6 840	7 190	7 530	7 840	8 630	9 490	9 990	10 360	11 040	11 440	12 100	12 490	13 170
3260-3375	6 080	6 430	6 750	7 060	7 370	7 840	8 320	8 980	9 730	10 200	10 570	11 280	11 680	12 380	12 730	13 430
3380-3500	6 320	6 540	6 900	7 210	7 530	8 080	8 610	9 440	10 310	10 630	10 790	11 510	12 050	12 860	13 190	13 830
3510-3625	6 430	6 750	7 050	7 370	7 680	8 180	8 690	9 550	10 490	10 940	11 310	11 720	12 260	13 090	13 570	14 400
3630-3750	6 670	7 000	7 300	7 630	7 950	8 470	8 950	9 890	10 940	11 490	11 880	12 520	12 970	13 780	14 350	15 330
3760-3875	6 820	7 140	7 450	7 920	8 370	8 820	9 280	10 160	11 130	11 680	12 070	12 730	13 460	14 510	14 880	15 680
3880-4000	7 090	7 400	7 730	8 050	8 760	9 160	9 540	10 470	11 540	11 990	12 280	12 960	13 690	14 740	15 120	15 920
4010-4125	7 220	7 560	7 870	8 400	8 940	9 450	9 950	10 760	11 720	12 420	12 960	13 190	13 960	14 980	15 380	16 190
4130-4250	7 350	7 730	8 050	8 580	9 100	9 680	10 210	11 040	11 990	12 670	13 170	13 460	14 150	15 220	15 920	16 980
4260-4375	7 480	8 110	8 660	9 130	9 600	10 030	10 390	11 230	12 190	12 800	13 230	14 640	15 720	15 900	16 340	17 210
4380-4500	7 850	8 390	8 920	9 340	9 760	10 360	10 910	11 750	12 730	13 360	13 820	14 360	15 920	17 080	17 650	18 750
4510-4625	7 980	8 530	9 070	9 540	10 000	10 550	11 100	12 040	13 110	13 880	14 510	15 260	16 060	17 320	18 080	20 970
4630-4750	8 130	8 660	9 190	9 780	10 360	10 810	11 260	12 350	13 380	14 240	14 950	15 870	16 480	17 550	20 380	21 260
4760-4875	8 260	8 940	9 580	10 070	10 520	11 010	11 460	12 520	13 700	14 510	15 160	16 090	17 290	18 940	20 640	21 560
4880-5000	8 600	9 160	9 730	10 210	10 700	11 150	11 620	12 670	13 880	14 710	15 370	16 800	18 310	20 640	20 920	22 230

3

4

5

6²

7²

3

4

5

6²

7²

2

3

4²

5²

IP-1	470	490	560	580	650	800	870	910	940	1 120	1 200	1 230	1 330	1 370	1 450	1 480
IP-2	1 030	1 100	1 210	1 280	1 390	1 590	1 700	1 780	1 860	2 060	2 180	2 260	2 400	2 490	2 610	2 690
IP-3	740	790	880	920	1 010	1 190	1 280	1 340	1 390	1 580	1 680	1 740	1 860	1 920	2 010	2 070
IP-4	1 280	1 380	1 500	1 590	1 720	1 940	2 070	2 180	2 280	2 480	2 620	2 720	2 890	2 990	3 130	3 230
IP-5	910	960	1 070	1 120	1 230	1 430	1 540	1 610	1 680	1 910	2 030	2 100	2 240	2 310	2 430	2 500
IP-6	920	980	1 090	1 140	1 250	1 450	1 570	1 630	1 700	1 940	2 060	2 130	2 270	2 340	2 460	2 530
IP-7	1 100	1 170	1 290	1 360	1 480	1 690	1 820	1 900	1 990	2 230	2 360	2 440	2 600	2 690	2 820	2 900
IP-8	1 220	1 300	1 430	1 510	1 580	1 830	1 970	2 060	2 140	2 260	2 410	2 490	2 640	2 730	2 880	2 960
IP-9	1 760	1 880	2 050	2 170	2 290	2 580	2 760	2 890	3 020	3 150	3 340	3 470	3 660	3 800	3 980	4 110

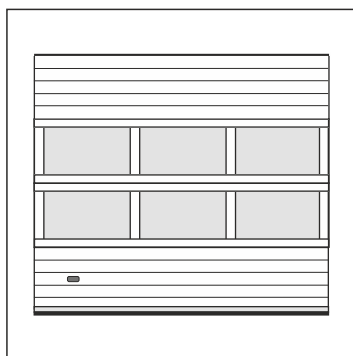

Brama NSC z sekcjami IP (opcja)

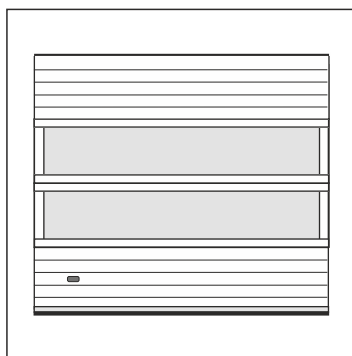

Brama NSC z sekcjami IP bez słupków (opcja)

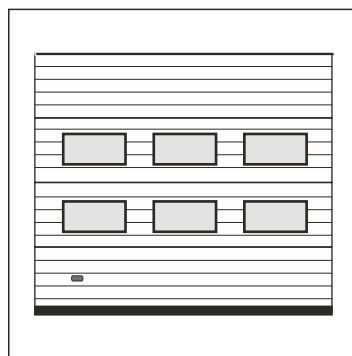

Brama NSC z oknami L2 (opcja)

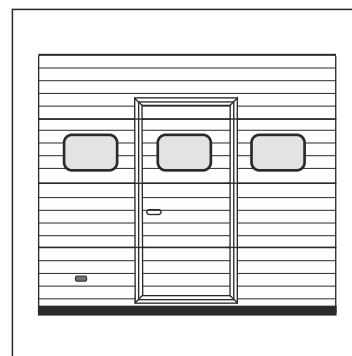

Brama NSC z drzwiami serwisowymi i oknami R10 (opcja)

Nice Steel Classic NSC/Steel Micro NSM z zestawem automatyki - tryb pracy TOTMAN

NICE STEEL CLASSIC NSC / STEEL MICRO NSM - ceny netto

Charakterystyka bram:

- Segmentowa brama przemysłowa stalowa z tłoczeniem wąskim NSC
- Segmentowa brama przemysłowa stalowa z V-profilowaniem NSM

Konstrukcja płaszczu bramy:

- Segmenty o wysokości 610 mm oraz 732 mm
- Ściany sekcji z blach stalowych o grubości 0,5 mm, ocynkowane ogniowo, powleczonych poliestrem,
- Okucia boczne sekcji ocynkowane i pomalowane na kolor biały,
- Wypełnienie 40 mm bezfreonowa pianka poliuretanowa,
- Waga:
 - bramy o szerokości do 4750 mm: 13 kg/m²,
 - bramy o szerokości powyżej 4750 mm: 13,5 kg/m²,
- Wzór przetłoczeń: NSC – poziome wąskie, NSM – V-profilowanie,
- Faktura z zewnątrz: NSC – Stucco, NSM – gładka,
- Faktura wewnątrz: NSC – Stucco, NSM – Stucco,

Profile usztywniające/Okucia:

- Stosowane w bramach o szerokości od 4750 mm
- Liczba profili usztywniających zależy od wymiaru i konfiguracji bramy
- Pow. szer. 5250 mm stosowane są podwójne zawiasy boczne z długimi rolkami

System prowadzenia:

- Konstrukcja stalowa, ocynkowana ogniowo,
- Sprężyny skrętne testowane na min. 25.000 cykli,
- Brama otwierana ręcznie wyposażona w linkę i uchwyt dwustronny,
- Standardowo 2 kątowniki perforowane 40x40x3000 mm (oprócz prowadzenia VL, VL-S i VL-K),
- Prowadzenie: Standard NP

Zabezpieczenia:

- Rygiel ręczny,
- Zabezpieczenie w przypadku pęknięcia sprężyn,
- Zabezpieczenie w przypadku pęknięcia linek,

Kolory:

- Kolor od zewnątrz: Grupa Kolorów Standardowych
- Kolor od wewnątrz: Biel (zbliżony do RAL 9010).

Pozostałe wymiary i modele dostępne na zapytanie. **Opcje dodatkowe str. 94-96**

¹ W zakresie wysokości 1800 x 2210 mm ilość sekcji: 3, Max ilość sekcji IP: 2

Kolory standardowe:

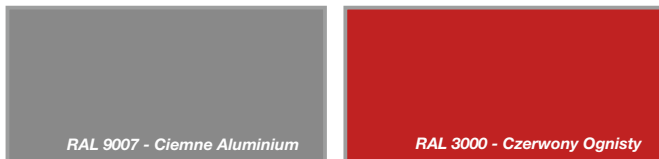

Podział przy max wysokości:	Ilość sekcji	Max ilość sekcji IP	Wysokość (mm)	Szerokość (mm)			
				2250	2260-2500	2510-2750	2760-3000
do wys. 2948 mm	4	3	2250 ¹	5 720	5 940	6 140	6 380
			2260-2375	5 730	5 960	6 170	6 410
			2380-2500	5 830	6 070	6 300	6 540
			2510-2625	5 990	6 220	6 430	6 670
			2630-2750	6 070	6 310	6 560	6 820
			2760-2875	6 190	6 430	6 670	6 900
do wys. 3680 mm	5	4	2880-3000	6 560	6 730	6 880	7 120
			3010-3125	6 670	6 980	7 200	7 450
			3130-3250	6 780	7 070	7 330	7 620
			3260-3375	6 620	7 160	7 450	7 770
			3380-3500	7 120	7 370	7 560	7 950
			3510-3625	7 220	7 450	7 670	8 060
do wys. 4412 mm	6	5	3630-3750	7 540	7 750	8 080	8 380
			3760-3875	7 240	7 900	8 190	8 510
			3880-4000	7 350	7 960	8 300	8 720
			4010-4125	7 430	8 160	8 420	8 820
			4130-4250	7 790	8 350	8 840	9 090
			4260-4375	7 900	8 320	8 740	9 190
			4380-4500	8 100	8 510	8 920	9 390
			4510-4625	8 190	8 850	9 500	9 760
			4630-4750	8 290	8 980	9 640	9 890
			4760-4875	8 380	9 060	9 740	10 000
do wys. 5250 mm	7	6	4880-5000	8 480	9 140	9 770	10 400

Ilość okien w sekcji IP		2			
Max. ilość okien L2/L3/R10/kratek wentyl. w sekcji		2			
Max. ilość okien L1 w sekcji		1			
Dopłata za przeszklenie sekcją IP	IP-1 Sekcja IP anodowana z pojedynczą szybą ³	330	350	420	440
	IP-2 Sekcja IP anodowana z pojedynczą szybą ASC ⁴	710	780	890	960
	IP-3 Sekcja IP anodowana z podwójną szybą ³	520	570	650	700
	IP-4 Sekcja IP anodowana z podwójną szybą ASC ⁴	880	970	1 100	1 190
	IP-5 Sekcja IP anodowana z blachą perforowaną ^{5,6}	630	690	790	850
	IP-6 Sekcja IP anodowana z siatką aluminiową ^{5,6}	650	700	810	870
	IP-7 Sekcja anodowana z aluminiową blachą perforowaną (otwory okrągłe o średnicy 10 mm) ⁶	760	830	950	1 030
	IP-8 Sekcja anodowana z przegrodą termiczną z podwójną szybą ³	860	930	1 070	1 150
	IP-9 Sekcja anodowana z przegrodą termiczną z podwójną szybą ASC ⁴	1 220	1 340	1 510	1 630

- ² W bramach o szerokości B > 6000 mm ilość sekcji IP/sekcji z oknami powyżej 1 szt. na zapytanie.
³ Tylko jako sekcja środkowa lub górna zamontowana w bramie.
⁴ Szyba ASC o podwyższonej odporności na zarysowania - jednostronne. Tylko jako sekcja środkowa lub górna zamontowana w bramie. Wewn. listwy przyszybowe szare PVC (brak opcji lakierowania).
⁵ Blacha stalowa 1 mm. Otwory 10 x 10 mm rozmieszczone co 8 mm
⁶ Rama sekcji IP anodowana - wypełnienie lakierowane w kolorze RAL 9006. Rama sekcji IP lakierowana - wypełnienie lakierowane w tym samym kolorze.
UWAGA. Pogrubiną czcionką w tabeli cenowej oznaczone są bramy o powierzchni > 32 m² (wał 1 ¼ cala)

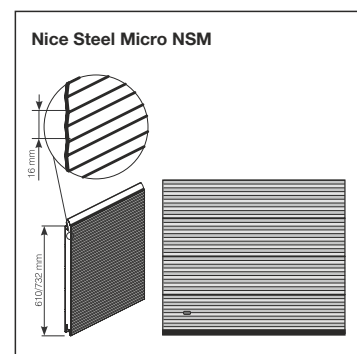
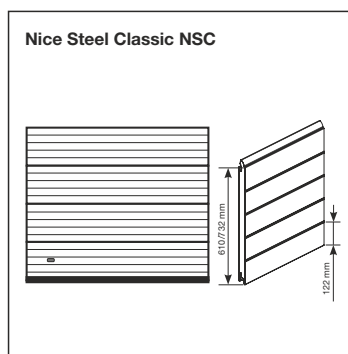

Segmentowa brama przemysłowa z przetłoczeniem wąskim lub V-profilowaniem

Szerokość (mm)

Wysokość (mm)	3010-3250	3260-3500	3510-3750	3760-4000	4010-4250	4260-4500	4510-4750	4760-5000	5010-5250	5260-5500	5510-5750	5760-6000	6010-6250	6260-6500	6510-6750	6760-7000
2250'	6 590	6 820	7 010	7 240	7 450	7 790	8 100	8 560	9 050	9 340	9 530	10 050	10 550	11 150	11 370	11 790
2260-2375	6 640	6 850	7 060	7 300	7 540	7 850	8 170	8 630	9 060	9 430	9 640	10 110	10 650	11 330	11 760	12 390
2380-2500	6 770	6 990	7 200	7 530	7 830	8 110	8 370	8 770	9 270	9 610	9 890	10 360	11 230	12 020	12 250	12 680
2510-2625	6 910	7 140	7 370	7 670	8 000	8 300	8 540	9 030	9 580	9 870	10 080	10 580	11 340	12 260	12 500	12 920
2630-2750	7 060	7 300	7 540	7 880	8 210	8 480	8 740	9 220	9 790	10 150	10 400	11 310	11 990	12 550	12 840	13 330
2760-2875	7 220	7 500	7 770	8 060	8 370	8 640	8 930	9 420	9 980	10 530	10 970	11 600	12 200	12 920	13 200	13 720
2880-3000	7 410	7 750	8 080	8 400	8 740	9 050	9 370	10 060	10 760	11 340	11 810	12 340	12 830	13 550	13 930	14 590
3010-3125	7 690	8 010	8 350	8 630	8 900	9 220	9 560	10 420	11 290	11 780	12 150	12 750	13 170	13 860	14 200	14 860
3130-3250	7 930	8 210	8 480	8 840	9 190	9 530	9 840	10 630	11 490	11 990	12 360	13 040	13 440	14 100	14 490	15 170
3260-3375	8 080	8 430	8 750	9 060	9 370	9 840	10 320	10 980	11 730	12 200	12 570	13 280	13 680	14 380	14 730	15 630
3380-3500	8 320	8 540	8 900	9 210	9 530	10 080	10 610	11 440	12 310	12 630	12 790	13 510	14 050	14 860	15 390	16 030
3510-3625	8 430	8 750	9 050	9 370	9 680	10 180	10 690	11 550	12 490	12 940	13 310	13 720	14 260	15 290	15 770	16 600
3630-3750	8 670	9 000	9 300	9 630	9 950	10 470	10 950	11 890	12 940	13 490	13 880	14 520	15 170	15 980	16 550	17 530
3760-3875	8 820	9 140	9 450	9 920	10 370	10 820	11 280	12 160	13 130	13 680	14 070	14 930	15 660	16 710	17 080	17 880
3880-4000	9 090	9 400	9 730	10 050	10 760	11 160	11 540	12 470	13 540	13 990	14 280	15 160	15 890	16 940	17 320	18 120
4010-4125	9 220	9 560	9 870	10 400	10 940	11 450	11 950	12 760	13 720	14 420	15 160	15 390	16 160	17 180	17 580	18 390
4130-4250	9 350	9 730	10 050	10 580	11 100	11 680	12 210	13 040	13 990	14 870	15 370	15 660	16 350	17 420	18 120	19 180
4260-4375	9 480	10 110	10 660	11 130	11 600	12 030	12 390	13 230	14 190	15 000	15 430	16 840	17 920	18 100	18 540	19 410
4380-4500	9 850	10 390	10 920	11 340	11 760	12 360	12 910	13 750	14 930	15 560	16 020	16 560	18 120	19 280	19 850	20 950
4510-4625	9 980	10 530	11 070	11 540	12 000	12 550	13 100	14 240	15 310	16 080	16 710	17 460	18 260	19 520	20 280	23 170
4630-4750	10 130	10 660	11 190	11 780	12 360	12 810	13 260	14 550	15 580	16 440	17 150	18 070	18 680	19 750	22 580	23 460
4760-4875	10 260	10 940	11 580	12 070	12 520	13 010	13 660	14 720	15 900	16 710	17 360	18 290	19 490	21 140	22 840	23 760
4880-5000	10 600	11 160	11 730	12 210	12 700	13 150	13 820	14 870	16 080	16 910	17 570	19 000	20 510	22 840	23 120	24 430

Zestaw automatyki z silnikiem NDCMB054 (70 Nm)

Zestaw automatyki z silnikiem NDCM0199 (100 Nm)

	3			4			5			6 ²			7 ²			
	3			4			5			6 ²			7 ²			
	2		3			4 ²			5 ²							
IP-1	470	490	560	580	650	800	870	910	940	1 120	1 200	1 230	1 330	1 370	1 450	1 480
IP-2	1 030	1 100	1 210	1 280	1 390	1 590	1 700	1 780	1 860	2 060	2 180	2 260	2 400	2 490	2 610	2 690
IP-3	740	790	880	920	1 010	1 190	1 280	1 340	1 390	1 580	1 680	1 740	1 860	1 920	2 010	2 070
IP-4	1 280	1 380	1 500	1 590	1 720	1 940	2 070	2 180	2 280	2 480	2 620	2 720	2 890	2 990	3 130	3 230
IP-5	910	960	1 070	1 120	1 230	1 430	1 540	1 610	1 680	1 910	2 030	2 100	2 240	2 310	2 430	2 500
IP-6	920	980	1 090	1 140	1 250	1 450	1 570	1 630	1 700	1 940	2 060	2 130	2 270	2 340	2 460	2 530
IP-7	1 100	1 170	1 290	1 360	1 480	1 690	1 820	1 900	1 990	2 230	2 360	2 440	2 600	2 690	2 820	2 900
IP-8	1 220	1 300	1 430	1 510	1 580	1 830	1 970	2 060	2 140	2 260	2 410	2 490	2 640	2 730	2 880	2 960
IP-9	1 760	1 880	2 050	2 170	2 290	2 580	2 760	2 890	3 020	3 150	3 340	3 470	3 660	3 800	3 980	4 110

Charakterystyka zestawu TOTMAN:

- Silownik **NDCMB054**, SDN-70-24 EL lub **NDCM0199**, SD-100-24 EL (zależy od wymiaru bramy)
- Zasilanie 3 x 400 V (gniazdo 5-pinowe, 16A)
- **Elektroniczne wyłączniki krańcowe**
- Średnica otworu na wał 1" (25,4 mm)

- Moment obrotowy 70 Nm (NDCMB054), 100 Nm (NDCM0199)
- Prędkość obrotowa 24 obr./min.
- Awaryjne otwieranie za pomocą łańcucha (5 mb w zestawie – efektywna długość 2,5 mb)
- Intensywność pracy ED: S3-60%

- Centrala sterująca **D-PRO ACTION**
- Stopień zabezpieczenia: silnik IP 54, centrala IP65
- Przewód łączący silnik z centralą (7 mb)
- Przewód z gniazdem CEE (1 mb)

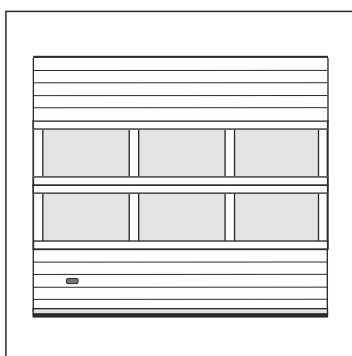

Brama NSC z sekcjami IP (opcja)

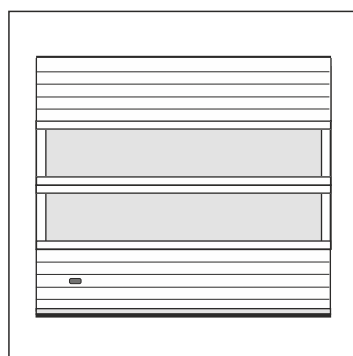

Brama NSC z sekcjami IP bez słupków (opcja)

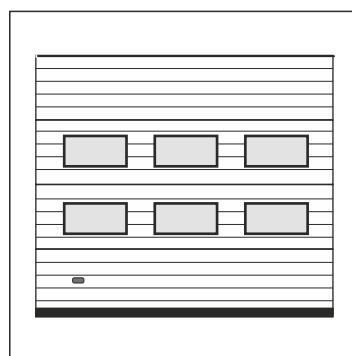

Brama NSC z oknami L2 (opcja)

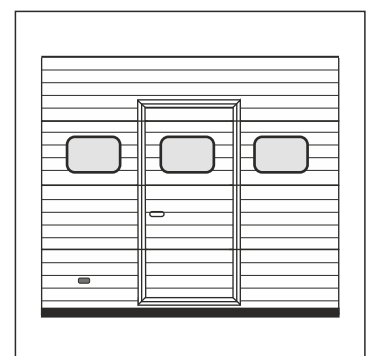

Brama NSC z drzwiami serwisowymi i oknami R10 (opcja)

Nice Steel Classic NSC/Steel Micro NSM z zestawem automatyki - tryb pracy AUTOMAT

NICE STEEL CLASSIC NSC / STEEL MICRO NSM - ceny netto

Charakterystyka bram:

- Segmentowa brama przemysłowa stalowa z tłoczeniem wąskim NSC
- Segmentowa brama przemysłowa stalowa z V-profilowaniem NSM

Konstrukcja płaszczu bramy:

- Segmenty o wysokości 610 mm oraz 732 mm
- Ściany sekcji z blach stalowych o grubości 0,5 mm, ocynkowane ogniowo, powleczonych poliestrem,
- Okucia boczne sekcji ocynkowane i pomalowane na kolor biały,
- Wypełnienie 40 mm bezfreonowa pianka poliuretanowa,
- Waga:
 - bramy o szerokości do 4750 mm: 13 kg/m²,
 - bramy o szerokości powyżej 4750 mm: 13,5 kg/m²,
- Wzór przetłoczeń: NSC – poziome wąskie, NSM – V-profilowanie,
- Faktura z zewnątrz: NSC – Stucco, NSM – gładka,
- Faktura wewnątrz: NSC – Stucco, NSM – Stucco,

Profile usztywniające/Okucia:

- Stosowane w bramach o szerokości od 4750 mm
- Liczba profili usztywniających zależy od wymiaru i konfiguracji bramy
- Pow. szer. 5250 mm stosowane są podwójne zawiasy boczne z długimi rolkami

System prowadzenia:

- Konstrukcja stalowa, ocynkowana ogniowo,
- Sprężyny skrętne testowane na min. 25.000 cykli,
- Brama otwierana ręcznie wyposażona w linkę i uchwyt dwustronny,
- Standardowo 2 kątowniki perforowane 40x40x3000 mm (oprócz prowadzenia VL, VL-S i VL-K),
- Prowadzenie: Standard NP

Zabezpieczenia:

- Rygiel ręczny,
- Zabezpieczenie w przypadku pęknięcia sprężyn,
- Zabezpieczenie w przypadku pęknięcia linek,

Kolory:

- Kolor od zewnątrz: Grupa Kolorów Standardowych
- Kolor od wewnątrz: Biel (zbliżony do RAL 9010).

Pozostałe wymiary i modele dostępne na zapytanie. **Opcje dodatkowe str. 94-96**

¹ W zakresie wysokości 1800 x 2210 mm ilość sekcji: 3, Max ilość sekcji IP: 2

Kolory standardowe:

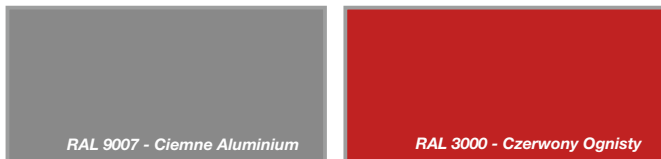

Podział przy max wysokości:	Ilość sekcji	Max ilość sekcji IP	Wysokość (mm)	Szerokość (mm)			
				2250	2260-2500	2510-2750	2760-3000
do wys. 2948 mm	4	3	2250 ¹	6 200	6 420	6 620	6 860
			2260-2375	6 210	6 440	6 650	6 890
			2380-2500	6 310	6 550	6 780	7 020
			2510-2625	6 470	6 700	6 910	7 150
			2630-2750	6 550	6 790	7 040	7 300
			2760-2875	6 670	6 910	7 150	7 380
do wys. 3680 mm	5	4	2880-3000	7 040	7 210	7 360	7 600
			3010-3125	7 150	7 460	7 680	7 930
			3130-3250	7 260	7 550	7 810	8 100
			3260-3375	7 100	7 640	7 930	8 250
			3380-3500	7 600	7 850	8 040	8 430
			3510-3625	7 700	7 930	8 150	8 540
do wys. 4412 mm	6	5	3630-3750	8 020	8 230	8 560	8 860
			3760-3875	7 720	8 380	8 670	8 990
			3880-4000	7 830	8 440	8 780	9 200
			4010-4125	7 910	8 640	8 900	9 300
			4130-4250	8 270	8 830	9 320	9 570
			4260-4375	8 380	8 800	9 220	9 670
			4380-4500	8 580	8 990	9 400	9 870
			4510-4625	8 670	9 330	9 980	10 240
			4630-4750	8 770	9 460	10 120	10 370
			4760-4875	8 860	9 540	10 220	10 480
do wys. 5250 mm	7	6	4880-5000	8 960	9 620	10 250	10 880

Ilość okien w sekcji IP		2			
Max. ilość okien L2/L3/R10/kratek wentyl. w sekcji		2			
Max. ilość okien L1 w sekcji		1			
Dopłata za przeszklenie sekcją IP	IP-1 Sekcja IP anodowana z pojedynczą szybą ³	330	350	420	440
	IP-2 Sekcja IP anodowana z pojedynczą szybą ASC ⁴	710	780	890	960
	IP-3 Sekcja IP anodowana z podwójną szybą ³	520	570	650	700
	IP-4 Sekcja IP anodowana z podwójną szybą ASC ⁴	880	970	1 100	1 190
	IP-5 Sekcja IP anodowana z blachą perforowaną ^{5,6}	630	690	790	850
	IP-6 Sekcja IP anodowana z siatką aluminiową ^{5,6}	650	700	810	870
	IP-7 Sekcja anodowana z aluminiową blachą perforowaną (otwory okrągłe o średnicy 10 mm) ⁶	760	830	950	1 030
	IP-8 Sekcja anodowana z przegrodą termiczną z podwójną szybą ³	860	930	1 070	1 150
	IP-9 Sekcja anodowana z przegrodą termiczną z podwójną szybą ASC ⁴	1 220	1 340	1 510	1 630

- ² W bramach o szerokości B > 6000 mm ilość sekcji IP/sekcji z oknami powyżej 1 szt. na zapytanie.
³ Tylko jako sekcja środkowa lub górna zamontowana w bramie.
⁴ Szyba ASC o podwyższonej odporności na zarysowania - jednostronne. Tylko jako sekcja środkowa lub górna zamontowana w bramie. Wewn. listwy przyszybowe szare PVC (brak opcji lakierowania).
⁵ Blacha stalowa 1 mm. Otwory 10 x 10 mm rozmieszczone co 8 mm
⁶ Rama sekcji IP anodowana - wypełnienie lakierowane w kolorze RAL 9006. Rama sekcji IP lakierowana - wypełnienie lakierowane w tym samym kolorze.
UWAGA. Pogrubiną czcionką w tabeli cenowej oznaczone są bramy o powierzchni > 32 m² (wał 1 ¼ cala)

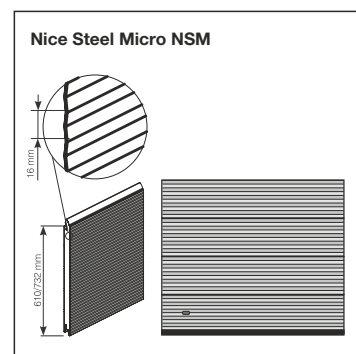
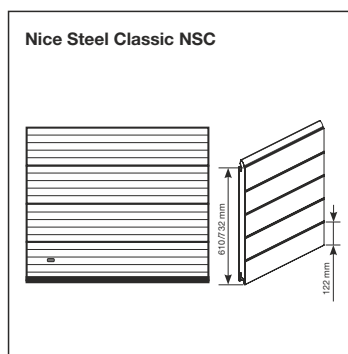

Segmentowa brama przemysłowa z przetłoczeniem wąskim lub V-profilowaniem

Szerokość (mm)

Wysokość (mm)	3010-3250	3260-3500	3510-3750	3760-4000	4010-4250	4260-4500	4510-4750	4760-5000	5010-5250	5260-5500	5510-5750	5760-6000	6010-6250	6260-6500	6510-6750	6760-7000
2250'	7 070	7 300	7 490	7 720	7 930	8 270	8 580	9 040	9 530	9 820	10 010	10 530	11 030	11 630	11 850	12 270
2260-2375	7 120	7 330	7 540	7 780	8 020	8 330	8 650	9 110	9 540	9 910	10 120	10 590	11 130	11 810	12 240	12 870
2380-2500	7 250	7 470	7 680	8 010	8 310	8 590	8 850	9 250	9 750	10 090	10 370	10 840	11 710	12 500	12 730	13 160
2510-2625	7 390	7 620	7 850	8 150	8 480	8 780	9 020	9 510	10 060	10 350	10 560	11 060	11 820	12 740	12 980	13 400
2630-2750	7 540	7 780	8 020	8 360	8 690	8 960	9 220	9 700	10 270	10 630	10 880	11 790	12 470	13 030	13 320	13 810
2760-2875	7 700	7 980	8 250	8 540	8 850	9 120	9 410	9 900	10 460	11 010	11 450	12 080	12 680	13 400	13 680	14 200
2880-3000	7 890	8 230	8 560	8 880	9 220	9 530	9 850	10 540	11 240	11 820	12 290	12 820	13 310	14 030	14 410	15 070
3010-3125	8 170	8 490	8 830	9 110	9 380	9 700	10 040	10 900	11 770	12 260	12 630	13 230	13 650	14 340	14 680	15 340
3130-3250	8 410	8 690	8 960	9 320	9 670	10 010	10 320	11 110	11 970	12 470	12 840	13 520	13 920	14 580	14 970	15 650
3260-3375	8 560	8 910	9 230	9 540	9 850	10 320	10 800	11 460	12 210	12 680	13 050	13 760	14 160	14 860	15 210	16 110
3380-3500	8 800	9 020	9 380	9 690	10 010	10 560	11 090	11 920	12 790	13 110	13 270	13 990	14 530	15 340	15 870	16 510
3510-3625	8 910	9 230	9 530	9 850	10 160	10 660	11 170	12 030	12 970	13 420	13 790	14 200	14 740	15 770	16 250	17 080
3630-3750	9 150	9 480	9 780	10 110	10 430	10 950	11 430	12 370	13 420	13 970	14 360	15 000	15 650	16 460	17 030	18 010
3760-3875	9 300	9 620	9 930	10 400	10 850	11 300	11 760	12 640	13 610	14 160	14 550	15 410	16 140	17 190	17 560	18 360
3880-4000	9 570	9 880	10 210	10 530	11 240	11 640	12 020	12 950	14 020	14 470	14 760	15 640	16 370	17 420	17 800	18 600
4010-4125	9 700	10 040	10 350	10 880	11 420	11 930	12 430	13 240	14 200	14 900	15 640	15 870	16 640	17 660	18 060	18 870
4130-4250	9 830	10 210	10 530	11 060	11 580	12 160	12 690	13 520	14 470	15 350	15 850	16 140	16 830	17 900	18 600	19 660
4260-4375	9 960	10 590	11 140	11 610	12 080	12 510	12 870	13 710	14 670	15 480	15 910	17 320	18 400	18 580	19 020	19 890
4380-4500	10 330	10 870	11 400	11 820	12 240	12 840	13 390	14 230	15 410	16 040	16 500	17 040	18 600	19 760	20 330	21 430
4510-4625	10 460	11 010	11 550	12 020	12 480	13 030	13 580	14 720	15 790	16 560	17 190	17 940	18 740	20 000	20 760	23 650
4630-4750	10 610	11 140	11 670	12 260	12 840	13 290	13 740	15 030	16 060	16 920	17 630	18 550	19 160	20 230	23 060	23 940
4760-4875	10 740	11 420	12 060	12 550	13 000	13 490	14 140	15 200	16 380	17 190	17 840	18 770	19 970	21 620	23 320	24 240
4880-5000	11 080	11 640	12 210	12 690	13 180	13 630	14 300	15 350	16 560	17 390	18 050	19 480	20 990	23 320	23 600	24 910

Zestaw automatyki z silnikiem NDCMB054 (70 Nm)

Zestaw automatyki z silnikiem NDCM0199 (100 Nm)

	3			4			5			6 ²			7 ²			
	3		4		3		5		4 ²		5 ²					
IP-1	470	490	560	580	650	800	870	910	940	1 120	1 200	1 230	1 330	1 370	1 450	1 480
IP-2	1 030	1 100	1 210	1 280	1 390	1 590	1 700	1 780	1 860	2 060	2 180	2 260	2 400	2 490	2 610	2 690
IP-3	740	790	880	920	1 010	1 190	1 280	1 340	1 390	1 580	1 680	1 740	1 860	1 920	2 010	2 070
IP-4	1 280	1 380	1 500	1 590	1 720	1 940	2 070	2 180	2 280	2 480	2 620	2 720	2 890	2 990	3 130	3 230
IP-5	910	960	1 070	1 120	1 230	1 430	1 540	1 610	1 680	1 910	2 030	2 100	2 240	2 310	2 430	2 500
IP-6	920	980	1 090	1 140	1 250	1 450	1 570	1 630	1 700	1 940	2 060	2 130	2 270	2 340	2 460	2 530
IP-7	1 100	1 170	1 290	1 360	1 480	1 690	1 820	1 900	1 990	2 230	2 360	2 440	2 600	2 690	2 820	2 900
IP-8	1 220	1 300	1 430	1 510	1 580	1 830	1 970	2 060	2 140	2 260	2 410	2 490	2 640	2 730	2 880	2 960
IP-9	1 760	1 880	2 050	2 170	2 290	2 580	2 760	2 890	3 020	3 150	3 340	3 470	3 660	3 800	3 980	4 110

Charakterystyka zestawu AUTOMAT (IMPULS):

- Silownik **NDCMB054**, SDN-70-24 EL lub **NDCM0199**, SD-100-24 EL (zależy od wymiaru bramy)
- Zasilanie 3 x 400 V (gniazdo 5-pinowe, 16A)
- **Elektroniczne wyłączniki krańcowe**
- Średnica otworu na wał 1" (25,4 mm)
- Moment obrotowy 70 Nm (NDCMB054), 100 Nm (NDCM0199)

- Prędkość obrotowa 24 obr./min.
- Awaryjne otwieranie za pomocą łańcucha (5 mb w zestawie – efektywna długość 2,5 mb)
- Intensywność pracy ED: S3-60%
- Centrala sterująca **D-PRO ACTION**
- Stopień zabezpieczenia: silnik IP 54, centrala IP65
- Przewód łączący silnik z centralą (7 mb)
- Przewód z gniazdem CEE (1 mb)

- 5-cio żyłowy kabel spiralny (6)
- **Krawędziowe zabezpieczenie optyczne – system dwupuszkowy:**
 - para fotokomórek (2)
 - przewód łączący (3)
 - puszka przyłączeniowa 1 – NDA012, z czujnikiem regulacji położenia dolnego bramy (4)
 - puszka przyłączeniowa 2 – NDA011 (5)

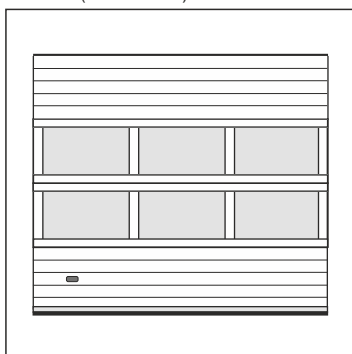

Brama NSC z sekcjami IP (opcja)

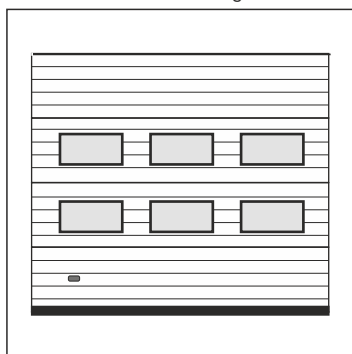

Brama NSC z oknami L2 (opcja)

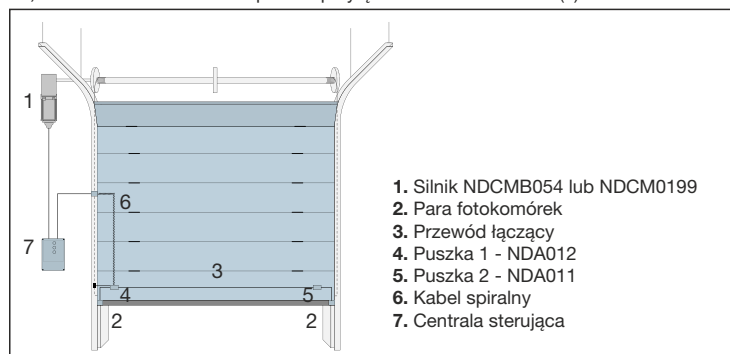

Schemat podłączenia systemu dwupuszkowego

Nice Steel Basic NSB ręczne kolory standardowe

Charakterystyka bram:

- Segmentowa brama przemysłowa stalowa z tłoczeniem wąskim

Konstrukcja płaszczu bramy:

- Segmenty o wysokości 610 mm oraz 732 mm,
- Ściany sekcji z blach stalowych o grubości 0,5 mm, ocynkowanych ogniowo, powleczonych poliestrem,
- Okucia boczne sekcji ocynkowane (w kolorze ocynku),
- Typ zawiasów jak w bramie garażowej,
- Wypełnienie 40 mm bezfreonowa pianka poliuretanowa,
- Waga 13 kg/m²,
- Wzór – przetłoczenia wąskie poziome,
- Faktura z zewnątrz Stucco,
- Faktura wewnątrz Stucco,

System prowadzenia:

- Konstrukcja stalowa, ocynkowana ogniowo,
- Sprężyny skrętne testowane na min. 25.000 cykli,
- Brama otwierana ręcznie wyposażona w linkę i uchwyt dwustronny,
- Prowadzenie bez poprzeczki montażowej na prowadnicach poziomych (możliwe zamówienie jako opcja dodatkowa),
- Standardowo 2 kątowniki perforowane 30x30x2000 mm,
- Prowadzenie: Standard NP

Zabezpieczenia:

- Rygiel ręczny,
- Zabezpieczenie w przypadku pęknięcia sprężyn,
- Zabezpieczenie w przypadku pęknięcia linek,

Kolory:

- Kolor od zewnątrz: Grupa Kolorów Standardowych
- Kolor od wewnątrz: Biel (zbliżony do RAL 9010).

1 W zakresie wysokości 1800 x 2210 mm ilość sekcji 3, Max ilość sekcji IP: 2

Dostępne opcje dodatkowe: strony 94-96

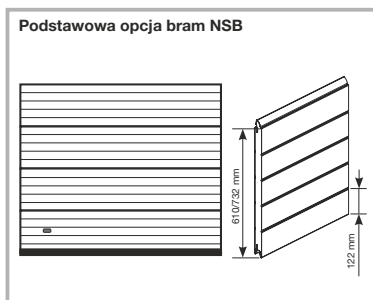

Kolory standardowe:



Segmentowe bramy przemysłowe z tłoczeniem płaskim NICE STEEL BASIC NSB - ceny netto

Podział przy max wysokości:	Ilość sekcji	Max ilość sekcji IP	Wysokość (mm)	Szerokość (mm)							
				2250	2260-2500	2510-2750	2760-3000	3010-3250	3260-3500	3510-3750	3760-4000
do wys. 2948 mm	4	3	2250 ¹	3 300	3 510	3 710	3 890	4 070	4 350	4 620	4 830
			2260-2375	3 310	3 530	3 730	3 940	4 130	4 370	4 640	4 860
			2380-2500	3 420	3 660	3 870	4 070	4 160	4 570	4 800	5 020
			2510-2625	3 580	3 820	4 030	4 220	4 320	4 700	4 930	5 180
			2630-2750	3 610	3 890	4 130	4 350	4 470	4 860	5 230	5 540
do wys. 3680 mm	5	4	2760-2875	3 710	3 970	4 220	4 470	4 620	5 010	5 340	5 680
			2880-3000	3 860	4 170	4 480	4 700	4 730	5 360	5 620	5 880
			3010-3125	4 090	4 370	4 640	4 910	5 020	5 510	5 820	6 120
			3130-3250	4 160	4 450	4 730	5 020	5 230	5 630	5 950	6 240
			3260-3375	4 370	4 680	4 960	5 340	5 590	5 990	6 310	6 610
do wys. 4375 mm	6	5	3380-3500	4 470	4 800	5 130	5 550	5 670	6 130	6 480	6 790
			3510-3625	4 810	5 020	5 230	5 670	5 870	6 260	6 610	6 940
			3630-3750	4 830	5 190	5 540	5 840	5 970	6 530	6 980	7 400
			3760-3875	4 940	5 310	5 650	5 950	6 180	6 660	7 120	7 550
			3880-4000	5 040	5 410	5 770	6 130	6 310	6 800	7 280	7 760
Dopłata za przeszklenie sekcji IP	IP-1 Sekcja IP anodowana z pojedynczą szybą ³	5	4010-4125	5 150	5 510	5 990	6 350	6 440	7 070	7 560	8 270
			4130-4250	5 750	5 600	6 100	6 470	6 560	7 300	7 710	8 430
			4260-4375	6 380	5 700	6 200	6 580	6 820	7 570	8 160	8 810
			IP-2 Sekcja IP anodowana z pojedynczą szybą ASC ⁴	710	780	890	960	1 030	1 100	1 210	1 280
			IP-3 Sekcja IP anodowana z podwójną szybą ³	520	570	650	700	740	790	880	920
Dopłata za przeszklenie sekcji IP	IP-4 Sekcja IP anodowana z podwójną szybą ASC ⁴	5	IP-5 Sekcja IP anodowana z blachą perforowaną ^{5,6}	630	690	790	850	910	960	1 070	1 120
			IP-6 Sekcja IP anodowana z siatką aluminiową ^{5,6}	650	700	810	870	920	980	1 090	1 140
			IP-7 Sekcja anodowana z aluminiową blachą perforowaną (otwory okrągłe o średnicy 10 mm) ⁵	760	830	950	1 030	1 100	1 170	1 290	1 360
			IP-8 Sekcja anodowana z przegrodą termiczną z podwójną szybą ³	860	930	1 070	1 150	1 220	1 300	1 430	1 510
			IP-9 Sekcja anodowana z przegrodą termiczną z podwójną szybą ASC ⁴	1 220	1 340	1 510	1 630	1 760	1 880	2 050	2 170
Ilość okien w sekcji IP				2		3			4		
Max. ilość okien L2/L3/R10/kratek wentyl. w sekcji				2		3			4		
Max. ilość okien L1 w sekcji				1		2					

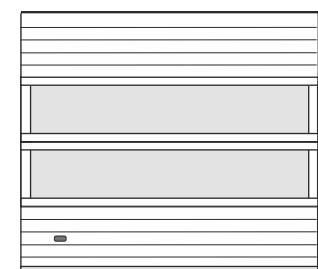
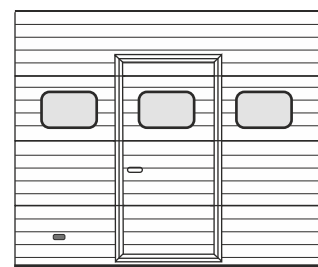
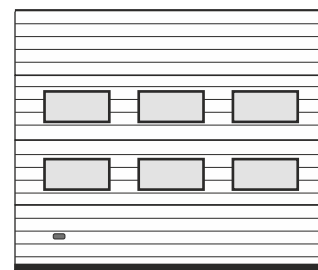

³ Tylko jako sekcja środkowa lub górna zamontowana w bramie.

⁴ Szyba ASC o podwyższonej odporności na zarysowania - jednostronne. Tylko jako sekcja środkowa lub górna zamontowana w bramie. Wewn. listwy przyszybowe szare PVC (brak opcji lakierowania)

⁵ Blacha stalowa 1 mm. Otwory 10 x 10 mm rozmieszczone co 8 mm

⁶ Rama sekcji IP anodowana - wypełnienie lakierowane w kolorze RAL 9006. Rama sekcji IP lakierowana - wypełnienie lakierowane w tym samym kolorze.

Nice Steel Basic NSB - TOTMAN / AUTOMAT

kolory standardowe

NICE STEEL BASIC NSB z zestawem automatyki - tryb pracy TOTMAN, kolory standardowe - ceny netto

Podział przy max wysokości:	Ilość sekcji	Max ilość sekcji IP	Wysokość (mm)	Szerokość (mm)							
				2250	2260-2500	2510-2750	2760-3000	3010-3250	3260-3500	3510-3750	3760-4000
do wys. 2948 mm	4	3	2250 ¹	5 300	5 510	5 710	5 890	6 070	6 350	6 620	6 830
			2260-2375	5 310	5 530	5 730	5 940	6 130	6 370	6 640	6 860
			2380-2500	5 420	5 660	5 870	6 070	6 160	6 570	6 800	7 020
			2510-2625	5 580	5 820	6 030	6 220	6 320	6 700	6 930	7 180
			2630-2750	5 610	5 890	6 130	6 350	6 470	6 860	7 230	7 540
			2760-2875	5 710	5 970	6 220	6 470	6 620	7 010	7 340	7 680
do wys. 3680 mm	5	4	2880-3000	5 860	6 170	6 480	6 700	6 730	7 360	7 620	7 880
			3010-3125	6 090	6 370	6 640	6 910	7 020	7 510	7 820	8 120
			3130-3250	6 160	6 450	6 730	7 020	7 230	7 630	7 950	8 240
			3260-3375	6 370	6 680	6 960	7 340	7 590	7 990	8 310	8 610
			3380-3500	6 470	6 800	7 130	7 550	7 670	8 130	8 480	8 790
			3510-3625	6 810	7 020	7 230	7 670	7 870	8 260	8 610	8 940
do wys. 4375 mm	6	5	3630-3750	6 830	7 190	7 540	7 840	7 970	8 530	8 980	9 400
			3760-3875	6 940	7 310	7 650	7 950	8 180	8 660	9 120	9 550
			3880-4000	7 040	7 410	7 770	8 130	8 310	8 800	9 280	9 760
			4010-4125	7 150	7 510	7 990	8 350	8 440	9 070	9 560	10 270
			4130-4250	7 750	7 600	8 100	8 470	8 560	9 300	9 710	10 430
			4260-4375	8 380	7 700	8 200	8 580	8 820	9 570	10 160	10 810

Nice Steel Basic z zestawem TOTMAN

Charakterystyka zestawu:

- Silownik **NDCMB054**, SDN-70-24-EL
- Zasilanie 3 x 400 V (gniazdo 5-pinowe, 16A)
- **Elektroniczne wyłączniki krańcowe**
- Średnica otworu na wał 1" (25,4 mm)
- Moment obrotowy 70 Nm
- Prędkość obrotowa 24 obr./min.
- Awaryjne otwieranie za pomocą łańcucha (5 mb w zestawie – efektywna długość 2,5 mb)
- Intensywność pracy ED: S3-60%
- Centrala sterująca **D-PRO ACTION**
- Stopień zabezpieczenia: silnik IP 54, centrala IP65
- Przewód łączący silnik z centralą (7 mb)
- Przewód z gniazdem CEE (1 mb)

Zestaw automatyki z silnikiem NDCMB054 (70 Nm)

Charakterystyka zestawu AUTOMAT (IMPULS):

- Silownik **NDCMB054**, SDN-70-24 EL
- Zasilanie 3 x 400 V (gniazdo 5-pinowe, 16A)
- **Elektroniczne wyłączniki krańcowe**
- Średnica otworu na wał 1" (25,4 mm)
- Moment obrotowy 70 Nm
- Prędkość obrotowa 24 obr./min.
- Awaryjne otwieranie za pomocą łańcucha (5 mb w zestawie – efektywna długość 2,5 mb)
- Intensywność pracy ED: S3-60%
- Centrala sterująca **D-PRO ACTION**
- Stopień zabezpieczenia: silnik IP 54, centrala IP65
- Przewód łączący silnik z centralą (7 mb)
- Przewód z gniazdem CEE (1 mb)
- 5-cio żyłowy kabel spiralny (6)

- **Krawędziowe zabezpieczenie optyczne – system dwupuszkowy:**
- para fotokomórek (2)
- przewód łączący (3)
- puszka przyłączeniowa 1 – NDA012, z czujnikiem regulacji położenia dolnego bramy (4)
- puszka przyłączeniowa 2 – NDA011 (5)
- Odbojniki PCV listwy krawędziowej

Zestaw automatyki z silnikiem NDCMB054 (70 Nm)

Schemat podłączenia systemu dwupuszkowego

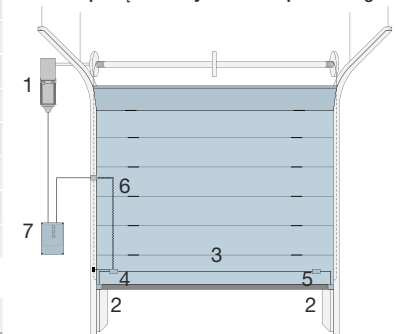

1. Silnik NDCMB054
2. Para fotokomórek
3. Przewód łączący
4. Puszka 1 - NDA012
5. Puszka 2 - NDA011
6. Kabel spiralny
7. Centrala sterująca

³ Tylko jako sekcja środkowa lub górna zamontowana w bramie.

⁴ Szyba ASC o podwyższonej odporności na zarysowania - jednostronne. Tylko jako sekcja środkowa lub górna zamontowana w bramie. Wewn. listwy przyszybowe szare PVC (brak opcji lakierowania).

⁵ Blacha stalowa 1 mm. Otwory 10 x 10 mm rozmieszczone co 8 mm

⁶ Rama sekcji IP anodowana - wypełnienie lakierowane w kolorze RAL 9006. Rama sekcji IP lakierowana - wypełnienie lakierowane w tym samym kolorze.

NICE STEEL BASIC NSB z zestawem automatyki - tryb pracy AUTOMAT, kolory standardowe - ceny netto

Podział przy max wysokości:	Ilość sekcji	Max ilość sekcji IP	Wysokość (mm)	Szerokość (mm)							
				2250	2260-2500	2510-2750	2760-3000	3010-3250	3260-3500	3510-3750	3760-4000
do wys. 2948 mm	4	3	2250 ¹	5 780	5 990	6 190	6 370	6 550	6 830	7 100	7 310
			2260-2375	5 790	6 010	6 210	6 420	6 610	6 850	7 120	7 340
			2380-2500	5 900	6 140	6 350	6 550	6 640	7 050	7 280	7 500
			2510-2625	6 060	6 300	6 510	6 700	6 800	7 180	7 410	7 660
			2630-2750	6 090	6 370	6 610	6 830	6 950	7 340	7 710	8 020
			2760-2875	6 190	6 450	6 700	6 950	7 100	7 490	7 820	8 160
do wys. 3680 mm	5	4	2880-3000	6 340	6 650	6 960	7 180	7 210	7 840	8 100	8 360
			3010-3125	6 570	6 850	7 120	7 390	7 500	7 990	8 300	8 600
			3130-3250	6 640	6 930	7 210	7 500	7 710	8 110	8 430	8 720
			3260-3375	6 850	7 160	7 440	7 820	8 070	8 470	8 790	9 090
			3380-3500	6 950	7 280	7 610	8 030	8 150	8 610	8 960	9 270
			3510-3625	7 290	7 500	7 710	8 150	8 350	8 740	9 090	9 420
do wys. 4375 mm	6	5	3630-3750	7 310	7 670	8 020	8 320	8 450	9 010	9 460	9 880
			3760-3875	7 420	7 790	8 130	8 430	8 660	9 140	9 600	10 030
			3880-4000	7 520	7 890	8 250	8 610	8 790	9 280	9 760	10 240
			4010-4125	7 630	7 990	8 470	8 830	8 920	9 550	10 040	10 750
			4130-4250	8 230	8 080	8 580	8 950	9 040	9 780	10 190	10 910
			4260-4375	8 860	8 180	8 680	9 060	9 300	10 050	10 640	11 290

ILOŚĆ OKIEN W SEKCJI IP / MAX. ILOŚĆ OKIEN W SEKCJI / DOPLATA ZA SEKCJE IP W BRAMACH NSB

Ilość okien w sekcji IP		2		3		4			
Max. ilość okien L2/L3/R10/kratek wentyl. w sekcji		2		3		4			
Max. ilość okien L1 w sekcji		1		2					
Dopłata za przeszklenie sekcją IP	IP-1 Sekcja IP anodowana z pojedynczą szybą ³	330	350	420	440	470	490	560	580
	IP-2 Sekcja IP anodowana z pojedynczą szybą ASC ⁴	710	780	890	960	1 030	1 100	1 210	1 280
	IP-3 Sekcja IP anodowana z podwójną szybą ³	520	570	650	700	740	790	880	920
	IP-4 Sekcja IP anodowana z podwójną szybą ASC ⁴	880	970	1 100	1 190	1 280	1 380	1 500	1 590
	IP-5 Sekcja IP anodowana z blachą perforowaną ^{5,6}	630	690	790	850	910	960	1 070	1 120
	IP-6 Sekcja IP anodowana z siatką aluminiową ⁶	650	700	810	870	920	980	1 090	1 140
	IP-7 Sekcja anodowana z aluminiową blachą perforowaną (otwory okrągłe o średnicy 10 mm) ⁶	760	830	950	1 030	1 100	1 170	1 290	1 360
	IP-8 Sekcja anodowana z przegrodą termiczną z podwójną szybą ³	860	930	1 070	1 150	1 220	1 300	1 430	1 510
	IP-9 Sekcja anodowana z przegrodą termiczną z podwójną szybą ASC ⁴	1 220	1 340	1 510	1 630	1 760	1 880	2 050	2 170

Nice Typy prowadzeń i wymiary montażowe

Dostępne systemy prowadzenia:

NP Standardowe

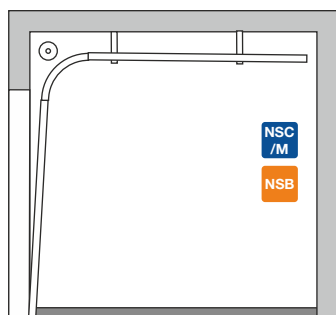

LHRF niskie ze sprężynami z przodu

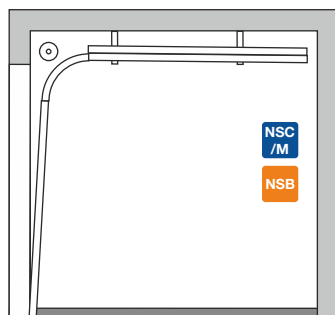

LHR oraz LHR-B oraz LHR-HD niskie ze sprężynami z tyłu

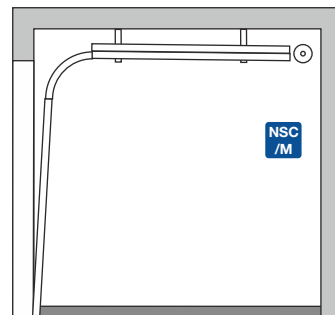

FTR Standardowe wzdłuż konstrukcji dachu

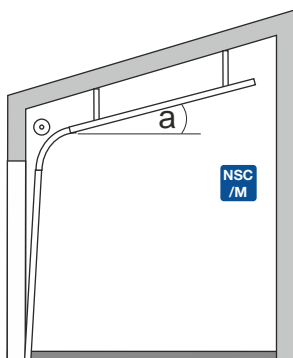

FHL wysokie wzdłuż konstrukcji dachu

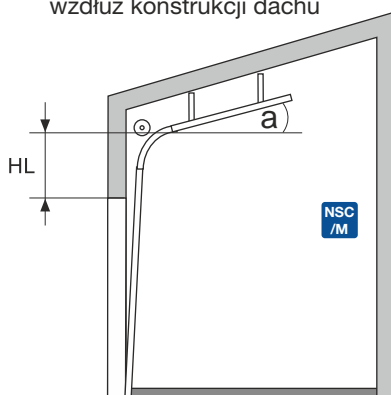

FLH niskie wzdłuż konstrukcji dachu (na zapytanie)

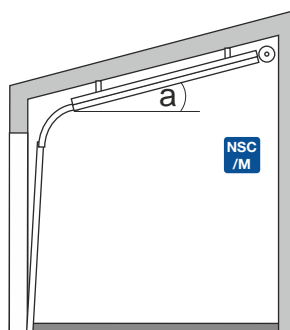

HL wysokie

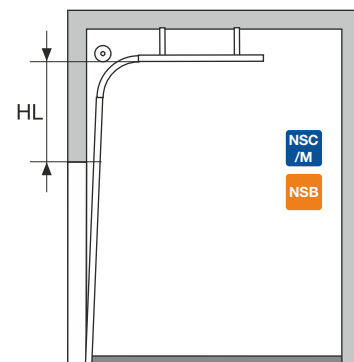

HL-K wysokie na konsolach

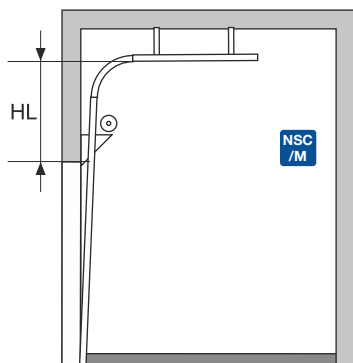

VL pionowe

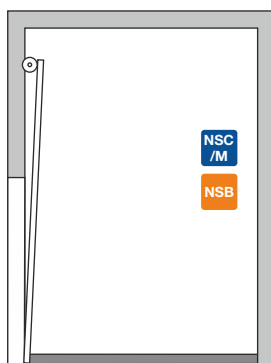

VL-S pionowe bez łamania

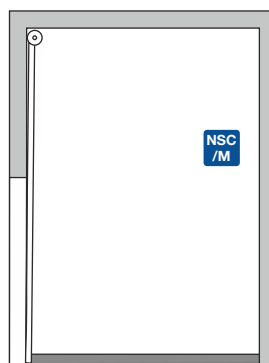

VL-K pionowe na konsolach

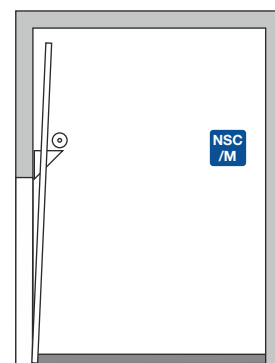

- B - szerokość otworu
- H - wysokość otworu
- S - wysokość nadproża
- W - węgierek boczny
- D - głębokość zabudowy
- a - kąt nachylenia dachu
- HL - wysokość przewyższenia bramy

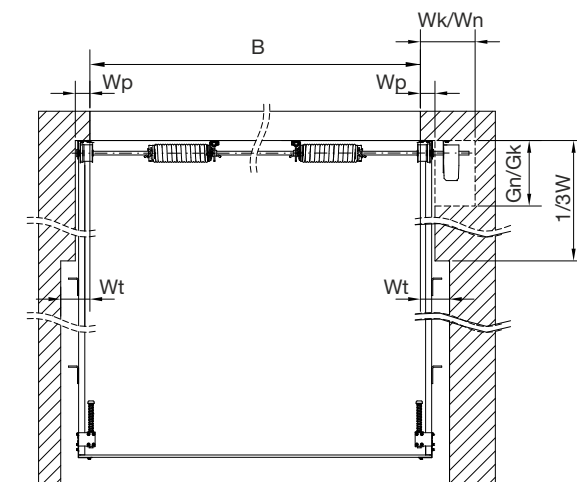
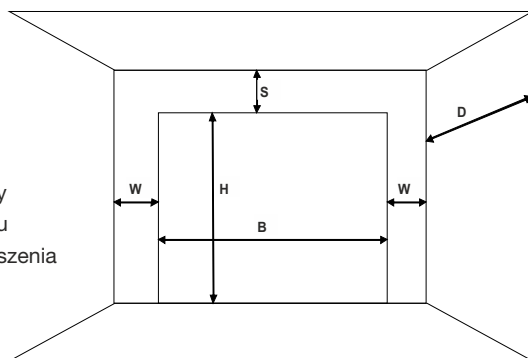

Gn - Głębokość wbudowana dla napędu (400 mm)
Gk - Głębokość wbudowana dla mechanizmu łańcuchowego (270 mm)

Nice Typy prowadzeń i wymiary montażowe

Prowadzenia NP, LHR, LHR-B, LHRF, FTR, FLH, VL, VL-K Wymagania instalacyjne											
Prowadzenie	Max. powierzchnia bramy (m ²)	B max. -max szerokość bramy (mm)	H max. -max wysokość bramy (mm)	S min. -min.wysokość nadproża (mm)	Wp węgierek przód (mm)	Wt węgierek z uwzgl. podwieszeń (mm)	Wk min. węgierek kołowrót/napęd (mm)	Wn węgierek napęd (mm)	Wysokość światła wjazdu (mm)	Głębokość zabudowy D min. (mm)	Dostępny kąt pochylecia prowadnic α
NSC /M NSB NP	nd.	8000	5510	450	100	140	270	440	Ręczna H-50 Autom. = H	H + 675	nd.
			7000	510							
NSC /M LHR (HD*)	20 (28*)	6000	5000	180	160	160	290	440	Ręczna H-200 Autom. H-130	H + 1200	nd.
NSC /M LHR-B (HD*)	20 (28*)	8000	5000	min. 180, max. 245	160	160	290				
NSC /M NSB LHRF	32	8000	5000	320 NSC 300 NSB	100	140	270	440	Ręczna H-150 Autom. H-50	H + 330	nd.
NSC /M FTR	32	8000	6000	450 ÷ 510** 510 ÷ 580**	100	140	270				
NSC /M FLH	Na zapytanie								Na zapytanie		
NSC /M NSB VL	41	8000	3300	H + 330	100	120	270	440	Ręczna = H Autom. = H	500	nd.
			6000							550	
NSC /M VL-S	41	8000	3300 6000	H+550 H+610	100	120	270	440	Ręczna = H Autom. = H	350 410	nd.
NSC /M VL-K na konsolach	32	6000	5500	H + 230	140	180	310			Ręczna = H Autom. = H	

Prowadzenia wysokie HL, HL-K oraz FHL Wymagania instalacyjne											
Prowadzenie	H max. - max wysokość bramy (mm)	S max. - max wysokość nadproża (mm)	S min. - min. wysokość nadproża (mm) **	HL-szacowana wysokość przewyższenia (mm) ****	Wp węgierek przód (mm)	Wt węgierek z uwzgl. podwieszeń (mm)	Wk kołowrót (mm)	Wl, Wp napęd kołowrót (mm)	Wysokość światła wjazdu (mm)	Głębokość zabudowy D min. (mm)	Dostępny kąt pochylecia prowadnic α
NSC /M NSB HL max 41 m ²	4800 4801 ÷ 6000	1580	470 ÷ 570	S - 260	100	140	290	440	Ręczna = H Autom. = H	H-HL+750	nd.
		3325***		S - 325							
		4460		S - 360							
NSC /M HL-K (max 32 m ²) na konsolach (Bmax=6000 mm)	6000	4460	1200	S - 175	140	180	310	440	Ręczna = H Autom. = H		
NSC /M FHL (max 32 m ²)	4800 4801 ÷ 5800	1580	470 ÷ 610	S - 260	100	140	270	440	Ręczna = H Autom. = H	H-HL+900	HL≤900α= 5° ÷ 45°, HL>900α= 5° ÷ 60°
		3325***		S - 325							
		4460		S - 360							

* Opcja LHR-HD dla bram o powierzchni > 20 m² i ≤ 28 m². Dopłata w tabeli cenowej poniżej. | ** Wysokość wymaganego nadproża zależy od zastosowanych bębnow i sprężyn (uzależnionych od wymiarów bramy) oraz wykonanego kąta prowadnic (FTR, FHL). **Przy ograniczonej ilości miejsca prosimy o kontakt** | *** Przewyższenie dla S max > 3325 mm w bramach o wysokości H ≤ 4800 mm na zapytanie. **** Wysokość przewyższenia HL zależy od czynników z pkt. 2 dlatego jego dokładne określenie możliwe będzie po doborze wszystkich elementów.

TABELA CENOWA OPCJI SYSTEMÓW PROWADZEŃ DLA BRAM NSC, NSM I NSB

		j.m	cena netto
LHR-1	Prowadzenie niskie ze sprężynami z tyłu do bram o szer. do 3000 mm (nadproże min. 180 mm)	kpl.	610,00
LHR-2	Prowadzenie niskie ze sprężynami z tyłu do bram o szer. 3001-6000 mm (nadproże min. 180 mm)	kpl.	740,00
LHR-B	Prowadzenie niskie ze sprężynami z tyłu. Wał ze sprężynami montowany do sufitu. Prowadnice poziome bez tylnej belki	kpl.	480,00
LHR-HD	Zestaw wzmacniający do prowadzeń LHR/LHR-B dla bram o pow. 20 m ² < S ≤ 28 m ² o pow. do 28 m ²	kpl.	670,00
LHRF-1	Prowadzenie niskie ze sprężynami z przodu do bram do wys. 3250 mm	kpl.	560,00
LHRF-2	Prowadzenie niskie ze sprężynami z przodu do bram do wys. 3251-5000 mm	kpl.	600,00
HL-1	Prowadzenie wysokie dla nadproża ≤ 1580 mm	kpl.	360,00
HL-2	Prowadzenie wysokie dla nadproża od 1581 mm do 3325 mm	kpl.	720,00
HL-3***	Prowadzenie wysokie dla nadproża od 3326 mm do 4460 mm (tylko dla bram o wysokości H > 4800 mm. Dla bram o wysokości H ≤ 4800 opcja na zapytanie)	kpl.	1 080,00
VL-1	Prowadzenie pionowe do bram do wys. 3250 mm. Dopłata do podstawowej ceny bramy ręcznej.	%	8%
VL-2	Prowadzenie pionowe do bram o wys. 3251- 6000 mm. Dopłata do podstawowej ceny bramy ręcznej.	%	11%
VL-S1	Prowadzenie pionowe bez przełamania do bram do wys. 3250 mm. Dopłata do podstawowej ceny bramy ręcznej.	%	12%
VL-S2	Prowadzenie pionowe do bram o wys. 3251- 6000 mm. Dopłata do podstawowej ceny bramy ręcznej.	%	15%
-K	Konsole do mocowania sprężyn nad otworem przy prowadzeniach HL i VL	kpl.	800,00
FTR	Prowadzenie standardowe wzdłuż konstrukcji dachu (kąt 5°÷35°). Dopłata do podstawowej ceny bramy ręcznej	%	10%
FLH	Prowadzenie niskie wzdłuż konstrukcji dachu ze sprężynami z tyłu - na zapytanie.	Na zapytanie	
FHL	Prowadzenie wysokie wzdłuż konstrukcji dachu (kąt 5°÷60°). Dopłata do podstawowej ceny bramy ręcznej + dopłata za prowadzenie HL (dostępny kąt uzależniony jest od wysokości przewyższenia HL)	% + kpl.	10% + HL

Nice Bramy NSC, NSM oraz NSB - opcje

Nazwa opcji	Opis/Uwagi dodatkowe	Dopłata netto	j.m.	Bramy NSC/NSM	Bramy NSB
Centrale sterujące + osprzęt					
Centrala sterująca D-PRO AUTOMATIC (NDCC1000)	Zamiana na D-PRO AUTOMATIC - konieczne przy więcej niż jednym zabezpieczeniu (np. listwa krawędziowa + fotokomórki) . 3 dodatkowe wyjścia przekaźnikowe, współpraca z semaforami, funkcja śluzy, programowanie smartfonem (konieczny moduł NDA004)	190,00	szt.	•	•
NEW Dopł. za centralę D-PRO ACTION z wyświetlaczem-NDCC2400 silniki 3-fazowe, NDCC2500 silniki 1-fazowe		107,00	szt.	•	•
Moduł programowania Bluetooth NDA004	Umożliwia łatwe programowanie ponad 100 parametrów centrali D-PRO AUTOMATIC, kopiowanie ustawień i ich eksport, itp.	268,00	szt.	•	•
Przewód 11 m (CA0176A00)	Zamiana na przewód łączący silnik z centralą o długości 11 m	165,00	szt.	•	•
Opcje silników					
Dopłata za silnik IP65	Dopłata dotyczy dowolnego silnika	161,00	szt.	•	•
NEW Zamiana na silnik 1x230V (NDCMB064)	Maks. powierzchnia bramy 18 m² . Elektron. wyłącz. krańcowe, 1x230V, 70 Nm, 20 obr./min, awaryjne otwieranie łańcuchem (5mb), IP54, ED 20% . Centrala NDCC2200	110,00	szt.	•	•
NEW Dopłata za silnik z funkcją SOFT START/STOP (NDCM1122MS/NDCM0199MS)	Funkcja łagodnego startu i zatrzymania w silnikach 3-fazowych. Konieczne zastosowanie centrali D-PRO AUTOMATIC (dopłata zawiera zamianę centrali). Zalecane dla przewodzeń VL oraz HL	Na zapytanie	szt.	•	•
NEW Dopłata za silnik z funkcją CHILD DETECTION (TB493A)	Ochrona przed wciągnięciem użytkownika podczas cyklu otwierania bramy. Moduł wykrywa zmianę prędkości bramy. Opcja zalecana w garażach zbiorczych.	480,00	szt.	•	•
Zamiana na silnik 100 Nm (NDCM0199)	W miejsce napędu NDCMB054 (70 Nm). Elektron. wyłącz. krańcowe, 3x400V, 100 Nm, 24 obr./min, awaryjne otwieranie łańcuchem (5mb), IP54, ED 60%	200,00	szt.	•	•
Zamiana na silnik "heavy chain" (NDCM0089)	Silnik ze wzmocnioną przekładnią łańcuchową do otwierania awaryjnego/ręcznego. Możliwość montażu w pionie i poziomie. Elektron. wyłącz. krańcowe, 3x400V, 120 Nm, 20 obr./min., IP54, ED 60%	590,00 (zam. z silnika NSCMB054) 390,00 (zam. z silnika NDCM0199)	szt.	•	•
Zamiana na silnik z manualnym otwieraniem awaryjnym - linka (NDCM0074)	Rozwiązanie w miejscach gdzie konieczne jest szybkie otwarcie awaryjne bramy (np. straż pożarna). Elektron. wyłącz. krańcowe, 3x400V, 100 Nm, 24 obr./min., IP54, ED 60%	300,00 (zam. z silnika NSCMB054) 60,00 (zam. z silnika NDCM0199)	szt.	•	•
NEW Zamiana na silnik 30 obr./min. (NDCM0268)	Rozwiązanie zalecane przy konieczności zwiększenia prędkości otwierania/zamykania bramy. Nie zalecane przy prowadzeniach VL oraz HL. Zasilanie 3x400V, moment obr. 80 Nm, prędkość obr. 30 obr./min., IP54	420,00 (zamiana z silnika NSCMB054) 180,00 (zamiana z silnika NDCM0199)	szt.	•	•
Dopłata za zestaw z przemiennikiem częstotliwości (EG059A00)	Przemiennik częstotliwości 1,1 kW, kabel 7m, centrala NDCC1100, silnik NDCM0268 (30 obr./min.). Przemiennik montowany na ścianie (nie zintegrowany z silnikiem). Zasilanie centrali 1x230V, łagodny start i zatrzymanie, regulacja prędkości obrotowej silnika (zmiana częstotliwości)	2 460,00	szt.	•	•
Pozostałe opcje do automatyki					
NEW Mikrowyłącznik zerwanej liny (uniwersalny)	Do zabezpieczenia w przypadku pęknięcia lin. Maks. waga bramy 750 kg. Standardowo bez kabla. Konieczny system dwupuszkowy. Bez prow. FHL	170,00	kpl.	•	•
Mikrowyłącznik zamka/rygla	W standardzie bez kabla	118,00	szt.	•	•
NEW Radar - czujnik ruchu	L - wysokość bramy od 2000 do 3500 mm H - wysokość bramy od 3500 do 7000 mm	1 350,00 1 350,00	szt.	•	•
Dodatkowy łańcuch 5 mb.	Do awaryjnej obsługi silnika. Dwie spinki w standardzie	75,00	szt.	•	•
Konsola ścienna	Z przyciskami Góra/Stop/Dół, bezpotencjałowe, przewód 7 m, IP54	193,00		•	•
Radioodbiornik OXI	Radioodbiornik wewnętrzny, 4-kanalowy 433.92 MHz	172,00	szt.	•	•
Fotokomórki BF	Fotokomórka (nadajnik+odbiornik), zasięg do 30 m	150,00	kpl.	•	•
Lampa sygnalizacyjna ELAC	LEDOWA lampa sygnalizacyjna, 230V, z wbudowaną anteną 433,92 MHz	134,00	szt.	•	•
Kurtyna świetlna (przewód łączący 10 m + przyłączeniowy 5 m)	TCLS1: długość 2030 mm	1231,00	szt.	•	•
	TCLS: długość 2500 mm	1231,00	szt.	•	•
Dodatkowy przewód do kurtyny świetlnej	TCLSC3: przyłączeniowy o długości 3 m	161,00	szt.	•	•
	TCLSC: przyłączeniowy o długości 10 m	246,00	szt.	•	•
OPCJE BRAM					
Dodatki do bram					
Poprzeczka montażowa	Do bram NSB, montowana z tyłu prowadnic poziomych	12,00	mb.	-	•
Zamek bębnowy z klamką	Dotyczy zamka zamontowanego w bramie (3 klucze)	130,00	szt.	•	•
Ujednolicenie	Usytuowania przeszkleń lub poziomów przetłoczeń. Na zapytanie	240,00	szt.	•	•
Przygotowanie pod napęd elektryczny	Tylko przy bramie bez napędu. Zawiera przedłuż. wał, uszczelkę do optycznego zabezpieczenia (nie dotyczy DS26), czujnik drzwi serwisowych	220,00	szt.	•	•

Nice Bramy NSC, NSM oraz NSB - opcje

Nazwa opcji	Opis/Uwagi dodatkowe	Dopłata netto	j.m.	Bramy NSC/NSM	Bramy NSB
Dodatki do bram					
Przedłużenie wału		60,00	mb.	•	•
Mechanizm łańcuchowy z przekładnią 1:4		330,00	szt.	•	•
Napinacz łańcucha	Zalecany do automatyki i mechanizmu łańcuchowego	120,00	szt.	•	•
Linka przeciwbieżna	Do prowadzenia NP. Zalecana do automatyki i mechanizmu łańcuchowego	230,00	szt.	•	•
Kratka went. PCV, stała	Wym. 344x138 mm, biała lub czarna, powierzchnia przewiewu 200 cm ²	90,00	szt.	•	•
Kratka wentylacyjna PCV, zamykana (od wewnątrz)	Wym. 344x138 mm, biała lub czarna, powierzchnia przewiewu 155 cm ²	110,00	szt.	•	•
Wylot spalin	Średnica otworu 77 mm	120,00	szt.	•	•
Blokada przeciwpodważ.	Niedostępna dla prowadzenia FLH. Cena tylko przy zamawianiu z bramą	85,00	szt.	•	•
Wzmocniona konsola do zabezpieczenia w przypadku pęknięcia sprężyn		50,00	szt.	•	•
Osłona zabezpieczenia na wypadek zerwania linki		130,00	kpl.	•	•
Kątownik perfor. 3000 mm	Kątownik perfor. 40x40 mm o długości L=3000 mm do bram NSC/NSM	90,00	szt.	•	-
Katownik perfor. 2000 mm	Kątownik perforowany 30x30 mm o długości L=2000 mm do bram NSB	38,00	szt.	-	•
Opcje lakierowania					
Lakierowanie jednostronne sekcji stalowych na kolor RAL*		80,00	m ²	•	•
Lakierowanie płaszcza od wewnątrz na kolor RAL* Obejmuje lakierowanie okuć bocznych		135,00	m ²	•	•
NEW Lakierowanie sekcji IP na kolor RAL* (jednostronne/ dwustronne i jednobarwne)		70,00/140,00	mb	•	•
Opcje przeszkleń					
NEW Dopłata za aluminiowe listwy przyszybowe do sekcji IP	Do sekcji IP bez przegrody termicznej (anoda/RAL)	10,00/11,00	%	•	•
	Do sekcji IP z przegrodą termiczną (anoda/RAL)	8,00/9,00	%	•	•
Sekcja IP bez słupków środkowych (IP-0),	Max szerokość bramy 3000 mm. Dopłata do podstawowej ceny sekcji IP z szybą podwójną	15,00	%	•	•
Sekcja IP z szybą matową lub mleczną (IP-MAT)-jednostronnie	Dopłata do podstawowej ceny sekcji IP. Wewn. listwy przyszybowe - szare PVC (brak opcji lakierowania)	13,00	%	•	•
Sekcja IP z szybą mrożoną R (IP-FROZ)-jednostronnie	Dopłata do podstawowej ceny sekcji IP z szybą podwójną. Wewn. listwy przyszybowe - szare PVC (brak opcji lakierowania)	13,00	%	•	•
Sekcja IP z szybą GREY lub SMOKED (IP-GREY/SMOKED)-jednostronnie	W cenie sekcji IP-4 (z podwójną szybą ASC) - patrz pod tabelami cenowymi bram. Wewn. listwy przyszybowe - szare PVC (brak opcji lakierowania)	IP-4	szt.	•	•
Sekcja IP z szybą bezpieczną PC (IP-PC)	Dopłata do podstawowej ceny sekcji IP z szybą podwójną. Wewn. listwy przyszybowe - szare PVC (brak opcji lakierowania)	33,00	%	•	•
Okno prostokątne L1-B	Skręcane, wymiary zewnętrzne 770 x 430 mm, ramka czarna	260,00	szt.	•	•
Okno prostokątne L2-B	Skręcane, wymiary zewnętrzne 633 x 332 mm, ramka czarna	190,00	szt.	•	•
Okno prostokątne L3-B	Skręcane, wymiary zewnętrzne 609 x 203 mm, ramka czarna	160,00	szt.	•	•
Okno owalne R10	Zatraskowe, wym. zewn. 663 x 343 mm, ramka czarna bez opcji lakierowania	260,00	szt.	•	•
Szyby matowe	Tylko w oknach prostokątnych	100,00	szt.	•	•
Lakierowanie ramki okna	Lakierowanie jednostronne na kolor RAL*	65,00	szt.	•	•
Opcje sprężyn i okuć					
Sprężyny 50.000 cykli	Dopłata liczona od podstawowej ceny bramy ręcznej NSC	5,00	%	•	•
Sprężyny 100.000 cykli***	Dopłata liczona od podstawowej ceny bramy ręcznej NSC (na zapytanie)	10,00	%	•	•
Sprężyny ocynkowane		250,00	kpl.	•	•
Podwyższona odporność na wilgoć **	Zawiasy, linki, wkręty i rolki ze stali nierdzewnej, ocynkowane sprężyny, osłony zabezpieczeń. Dopłata liczona od podstawowej ceny bramy ręcznej. Do pomieszczeń o dużej wilgotności zalecane zastosowanie bram aluminiowych (na zapytanie)	20,00	%	•	-
NEW Wzmocnienie zawiasu bocznego		30,00	szt.	•	•
Zabudowa górna					
Zabudowa górna z sekcji stalowej - wysokość 125-400 mm	Kolory standardowe (minimalna szerokość 1000 mm)	320,00	mb	•	•
	Dowolny kolor RAL* (minimalna szerokość 1000 mm)	350,00	mb	•	•

* z wyłączeniem kolorów perłowych, metalizowanych i fluorescencyjnych

** dotyczy tylko wymienionych elementów. Nie dotyczy prowadnic, osprzętu wału, mechanizmu łańcuchowego, zawiasów puszkowych drzwi serwisowych, itp.

*** każdorazowo na zapytanie

Nice Bramy NSC, NSM oraz NSB - drzwi serwisowe

Nazwa opcji	Opis/Uwagi dodatkowe	Dopłata netto	j.m.	Bramy NSC/NSM	Bramy NSB
Brama przemysłowa z paneli garażowych NS-G***					
Maksymalny wymiar 6000 x 4000 mm. Brak możliwości zastosowania zamka bram garażowych. Przy wymianie paneli przemysłowych na garażowe nie obowiązuje tabela kolorów standardowych bram przemysłowych	Modele WOODGRAIN 40 mm (Simple Classic, Simple Premium, Simple Design)				
	Kolory Podstawowe (RAL 9016, RAL 8014, RAL 7016)	40,00	m ²	•	-
	Dowolny kolor RAL*	135,00	m ²	•	-
	Modele SILK 40 mm (Classic, Premium, Design)				
	Kolor RAL 9016 (Biały)	110,00	m ²	•	-
	Dowolny kolor RAL *	220,00	m ²	•	-
	Dekory OFERTA SPECJALNA, GRUPA I	165,00	m ²	•	-
	Dekory GRUPA II	220,00	m ²	•	-
Drzwi serwisowe					
Drzwi serwisowe z progiem 115 mm w bramach o szerokości max 5500 mm	DS115: drzwi w bramie bez sekcji IP	2 610,00	szt.	•	•
	DS115-IP: drzwi w bramie z sekcją IP zastosowaną w panelu 1-4 (od dołu)	2 880,00	szt.	•	•
Drzwi serwisowe z progiem 26 mm w bramach o szerokości max 4000 mm	DS26: drzwi w bramie bez sekcji IP	3 240,00	szt.	•	•
	DS26-IP: drzwi w bramie z sekcją IP zastosowaną w panelu 1-4 (od dołu)	3 550,00	szt.	•	•
Drzwi serwisowe z progiem 26 mm w bramach o szer. B > 4000 mm i B ≤ 5500 mm	DS26W: drzwi w bramie bez sekcji IP	3 800,00	szt.	•	•
	DS26W-IP: drzwi w bramie z sekcją IP zastosowaną w panelu 1-4 (od dołu)	4 070,00	szt.	•	•
UWAGA: Zastosowanie drzwi serwisowych powoduje obniżenie światła przejazdu bramy o co najmniej 60 mm Do bram automatycznych z drzwiami serwisowymi z progiem 26 mm zalecane zastosowanie kurtyn świetlnych					
Opcje do drzwi serwisowych					
Drzwi serwisowe 900 mm (DS900)	Wykonanie szerokości w świetle przejścia 900 mm (920 mm pomiędzy ramami)	240,00	szt.	•	•
Lakierowanie ramy i okuć	Kolory RAL*	670,00	szt.	•	•
Klamka zewnętrzna h=61 mm	W miejsce standardowej 26mm. Dostępna tylko dla prowadzeń: NP, LHRF, LHR (Smin=220mm)	0,00	szt.	•	•
Dodatkowy zamek	Standardowy / System jednego klucza	170,00/ 360,00	szt.	•	•
Elektrozaczep do drzwi (pochwył/klamka)	E-DS: od zewnątrz wpuszczany pochwyt	350,00	szt.	•	•
	E-DS D/N: z przełącznikiem Dzień/Noc. Od zewnątrz wpuszczany pochwyt	360,00	szt.	•	•
Dodatki do elektrozaczepu	Puszka przyłączeniowa i kabel spiralny (2 x 0,75 mm)	130,00	kpl.	•	•
Zamek antypaniczny ***	ZA-1: klamka-klamka (funkcja B) lub gałko-klamka (funkcja E), w kolorze czarnym	860,00	szt.	•	•
	ZA-2: drążek-klamka (funkcja B) lub drążek-gałka (funkcja E). Drążek w kolorze aluminium anodowanego	1 470,00	szt.	•	•

* z wyłączeniem kolorów perłowych, metalizowanych i fluorescencyjnych | ** dotyczy tylko wymienionych elementów. Nie dotyczy prowadnic, osprzętu wału, mechanizmu łańcuchowego, zawiasów puszkowych drzwi serwisowych, itp. | *** każdorazowo na zapytanie

Nice Bramy NSC, NSM oraz NSB - drzwi serwisowe

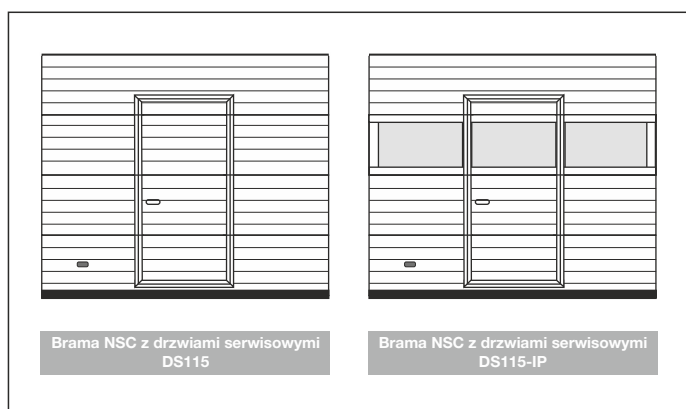

Drzwi serwisowe

- Minimalna wysokość bramy z drzwiami serwisowymi:
 - przy szerokości bramy **do 3000 mm** włącznie minimalna wysokość bramy **2000 mm**
 - przy szerokości bramy **powyżej 3000 mm** minimalna wysokość bramy **2400 mm**
- Szerokość w świetle przejścia 860 mm pomiędzy ramami i ok. 840 mm przy drzwiach otwartych pod kątem 90°
- Wysokość w świetle przejścia liczona od poziomu posadzki, uzależniona jest od wysokości bramy,
- Drzwi wyposażone w samozamykacz listwowy i zamek na klucz patentowy z dwustronną wkładką,
- Klamka dwustronna i szylid w kolorze anodowanego aluminium,
- Profile okuć aluminiowe anodowane,
- Próg aluminiowy w kolorze czarnym,
- Umieszczenie drzwi z **progiem 115 mm**:
 - do szerokości 3500 mm, prawa lub lewa strona (minimalna odległość od krawędzi bramy 400 mm) lub na środku skrzydła,
 - powyżej 3500 mm szerokości, tylko na środku skrzydła,
- Umieszczenie drzwi z **progiem 26 mm** - tylko na środku skrzydła bramy,
- Kierunek otwierania - prawe lub lewe, zawsze na zewnątrz,

- Minimalna wys. bramy z drzwiami serwisowymi dla prowadzeń: HL, HL-K, FHL, VL, VL-K, VL-S wynosi 2700 mm, poniżej tej wysokości możliwość wykonania na zapytanie,
- Wysokość drzwi serwisowych jest wartością zmienną, uzależnioną od układu sekcji (1700-2600 mm),
- Przy zamówieniu bramy automatycznej czujnik drzwi serwisowych w standardzie.**

Nice Drzwi boczne NSC/NSM bez przegrody termicznej DB51 oraz z przegrodą termiczną DB60

Profile:

- Drzwi jednoskrzydłowe bez przewiązki, otwierane na zewnątrz lub do wewnątrz,
- Drzwi DB51 – system profili jednokomorowych bez przegrody termicznej,
- Drzwi DB60 – system profili trzykomorowych z przegrodą termiczną,
- Kolor ramy skrzydła i ościeżnicy – obustronne lakierowanie na kolor RAL zgodny z zamówieniem,
- Uszczelnienie dwustronne montowane na listwy zatrzaskowe,
- Próg aluminiowy: wys. 16 mm (DB51), wys. 20 mm najwyższym punkcie z izolacją termiczną (DB60).

Wypełnienie:

- Od zewnątrz kolor zgodny z zamówionym kolorem RAL,
- Od wewnątrz kolor RAL 9010, struktura STUCCO.

Okucia:

- Zamek z wkładką patentową,
- Zawiasy nawierzchniowe z możliwością regulacji,
- Zawiasy, klamka, szylid w kolorze czarnym.

Wymiary światła przejścia:

Drzwi DB51:

- szerokość = szerokość zamówieniowa minus 193 mm
- wysokość = wysokość zamówieniowa minus 87 mm

Drzwi DB60:

- szerokość = szerokość zamówieniowa minus 185 mm
- wysokość = wysokość zamówieniowa minus 82 mm

Wymiary zamówieniowe:

- Minimalne wymiary drzwi 750 x 1800 mm,
- Montaż w otworze (otwieranie na zewnątrz lub do wewnątrz):
- szerokość zamówieniowa = szerokość otworu minus 15 mm,
- wysokość zamówieniowa = wysokość otworu minus 15 mm,
- Montaż za otworem (otwieranie do wewnątrz):

Drzwi DB51:

- szer. zamówieniowa = szer. otworu plus od 10 do 100 mm
- wys. zamówieniowa = wys. otworu plus od 10 do 70 mm

Drzwi DB60:

- szer. zamówieniowa = szer. otworu plus od 10 do 80 mm
- wys. zamówieniowa = wys. otworu plus od 10 do 58 mm

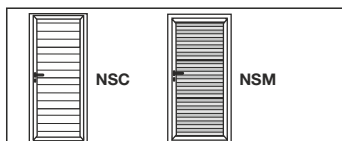

		DB51 - Nice Steel Classic NSC / Nice Steel Micro NSM				DB60 - Nice Steel Classic NSC / Nice Steel Micro NSM				
		Szerokość (mm)				Szerokość (mm)				
		750-900	901-1000	1001-1100	1101-1200	750-900	901-1000	1001-1100	1101-1200	
Wysokość (mm)	1800 - 2000	NSC-RAL 9002, NSM-RAL 9006	2 380	2 470	2 580	2 670	3 010	3 110	3 210	3 400
		Kolory RAL*	2 910	3 020	3 140	3 260	3 690	3 810	3 860	3 990
	2001 - 2100	NSC-RAL 9002, NSM-RAL 9006	2 510	2 600	2 710	2 800	3 130	3 270	3 300	3 430
		Kolory RAL*	3 060	3 180	3 310	3 430	3 830	3 990	4 030	4 190
	2101 - 2200	NSC-RAL 9002, NSM-RAL 9006	2 630	2 730	2 840	2 940	3 250	3 420	3 430	3 600
		Kolory RAL*	3 210	3 340	3 470	3 590	3 970	4 170	4 190	4 390
	2201 - 2300	NSC-RAL 9002, NSM-RAL 9006	2 760	2 870	2 970	3 080	3 370	3 570	3 570	3 770
		Kolory RAL*	3 370	3 500	3 630	3 760	4 110	4 360	4 350	4 600
	2301 - 2400	NSC-RAL 9002, NSM-RAL 9006	2 840	2 960	3 060	3 180	3 480	3 740	3 680	3 940
		Kolory RAL*	3 470	3 600	3 740	3 870	4 250	4 560	4 490	4 800

FUNKCJE ZAMKÓW ANTYPANICZNYCH
FUNKCJA B - klamka/klamka
Od wewnątrz: wyjście zawsze za pomocą klamki (bez względu na to czy zamek jest odryglowany czy zaryglowany)
Od zewnątrz: zamek odryglowany - komunikacja dwukierunkowa zamek zaryglowany - brak wejścia - klamka wyłączona (po wyjściu z pomieszczenia zamek się zatrzaskuje). Ponowne otwarcie kluczem
FUNKCJA D - klamka/klamka lub dźwignia
Od wewnątrz: wyjście zawsze za pomocą klamki/dźwigni (bez względu na to czy zamek jest odryglowany czy zaryglowany)
Od zewnątrz: zamek odryglowany - komunikacja dwukierunkowa zamek zaryglowany - brak wejścia - klamka wyłączona. Po wyjściu z pomieszczenia zamek zostanie odryglowany, a klamka włączona na stałe - komunikacja dwukierunkowa
FUNKCJA E - gałka/klamka lub dźwignia
Od wewnątrz: wyjście zawsze za pomocą klamki/dźwigni (bez względu na to czy zamek jest odryglowany czy zaryglowany)
Od zewnątrz: wyjście zawsze z użyciem klucza

* z wyłączeniem kolorów perłowych, fluorescencyjnych i metalizowanych

Nazwa opcji	Opis/Uwagi dodatkowe	Dopłata netto	j.m.	DB51	DB60
Wyposażenie drzwi					
Samozamykacz drzwi		390,00	szt.	•	•
Blokada samozamykacza		140,00	szt.	•	•
Dodatkowy zamek		180,00	szt.	•	•
Zamek trzypunktowy	Minimalna wysokość drzwi 2000 mm	540,00	szt.	•	-
Zamek pięciopunktowy	Minimalna wysokość drzwi 2050 mm	540,00	szt.	-	•
Zamki antypaniczne	Klamka-klamka funkcja D (K-K-D)	670,00	kpl.	•	•
	Klamka-dźwignia funkcja D (K-D-D)	1230,00	kpl.	•	•
	Gałka-klamka funkcja E (G-K-E)	670,00	kpl.	•	•
	Gałka-dźwignia funkcja E (G-D-E)	1230,00	kpl.	•	•
	Klamka-klamka funkcja B (K-K-B)	1630,00	kpl.	•	•
Gałko-klamka czarna	Długi szylid. Brak możliwości otwarcia drzwi bez klucza od strony zewnętrznej. Stosowana do elektrozaczełu	25,00	szt.	•	•
Gałko-klamka anoda	Długi szylid. Brak możliwości otwarcia drzwi bez klucza od strony zewnętrznej. Stosowana do elektrozaczełu	230,00	szt.	•	•
Elektrozaczep	Klamka-klamka funkcja D	250,00	szt.	•	•
Kontaktron	Do instalacji alarmowej	140,00	szt.	•	•
Wkładka patentowa klasy C		380,00	szt.	•	•
Stoper drzwi bocznych	Srebrny, skok 50. Wymagane otwory montażowe po osadzeniu drzwi	300,00	szt.	•	•
Okucia w kolorze anoda srebrna	Zawiasy, klamka/klamka	200,00	kpl.	•	•
Ujednolicenie poziomów przetłoczeń	Opcja każdorazowo na zapytanie	240,00	szt.	•	•
Trzpienie antywłamaniowe	3 szt. w komplecie	130,00	kpl.	-	•

Nice Drzwi boczne NSC/NSM bez przegrody termicznej DB51 oraz z przegrodą termiczną DB60

Opcje przeszkleń			
IP-1	Sekcja IP anodowana z pojedynczą szybą	250,00	szt. • •
IP-2	sekcja IP anodowana z pojedynczą szybą ASC	380,00	szt. • •
IP-3	Sekcja IP anodowana z podwójną szybą	340,00	szt. • •
IP-4	sekcja IP anodowana z podwójną szybą ASC	510,00	szt. • •
IP-5	Sekcja IP anodowana z blachą perforowaną	390,00	szt. • •
IP-6	Sekcja IP anodowana z siatką aluminiową	460,00	szt. • •
Lakierowanie sekcji IP*	Lakierowanie jednostronne i jednobarwne na kolor RAL	70,00	mb • •
Okno L1-B, prostokątne, skręcane	770 x 430 mm, ramka czarna, min. szer. drzwi 1080 mm	260,00	szt. • •
Okno L2-B, prostokątne, skręcane	633 x 332 mm, ramka czarna, minimalna szer. drzwi 940 mm	190,00	szt. • •
Okno L2-B prostokątne, skręcane z szybą matową	633 x 332 mm, ramka czarna, minimalna szer. drzwi 940 mm	290,00	szt. • •
Okno L3-B, prostokątne, skręcane	609 x 203 mm, ramka czarna, minimalna szer. drzwi 915 mm	160,00	szt. • •
Okno R10, owalne, zatraskowe	663 x 343 mm, ramka czarna bez możliwości lakierowania. Minimalna szerokość drzwi 970 mm	260,00	szt. • •
Lakierowanie ramki okna*	Lakierowanie jednostronne na kolor RAL	65,00	szt. • •

* z wyjątkiem kolorów perłowych, fluorescencyjnych i metalizowanych

Nice Przekroje sekcji bram przemysłowych



Nice Bramy na zapytanie

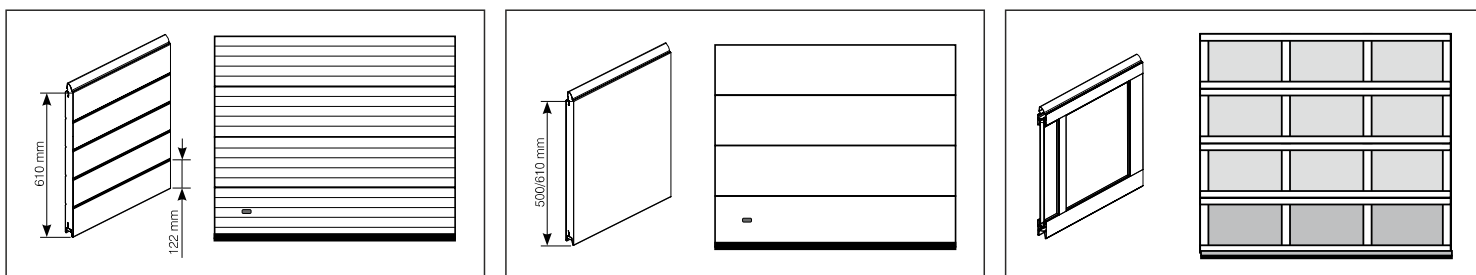

BRAMA ALUMINIOWA Z PRZETŁOCZENIEM WĄSKIM

BRAMA STALOWA BEZ PRZETŁOCZEŃ, 60 MM

BRAMA ALUMINIOWA PRZESZKLONA Z SZYBĄ POJEDYNCZĄ LUB PODWÓJNĄ



BRAMY ROLOWANE STALOWE LUB ALUMINIOWE

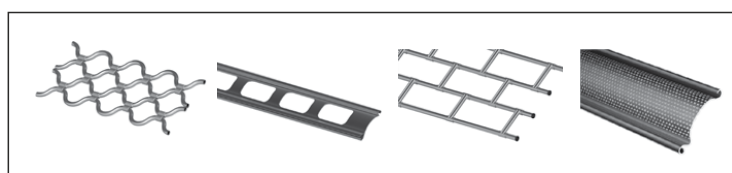

KRATY ROLOWANE STALOWE LUB ALUMINIOWE
PRZEKROJE SEKCJI/BRAMY NA ZAPYTANIE

Nice Szybkobieżne bramy rolowane
Alu Soft, Alu Bar

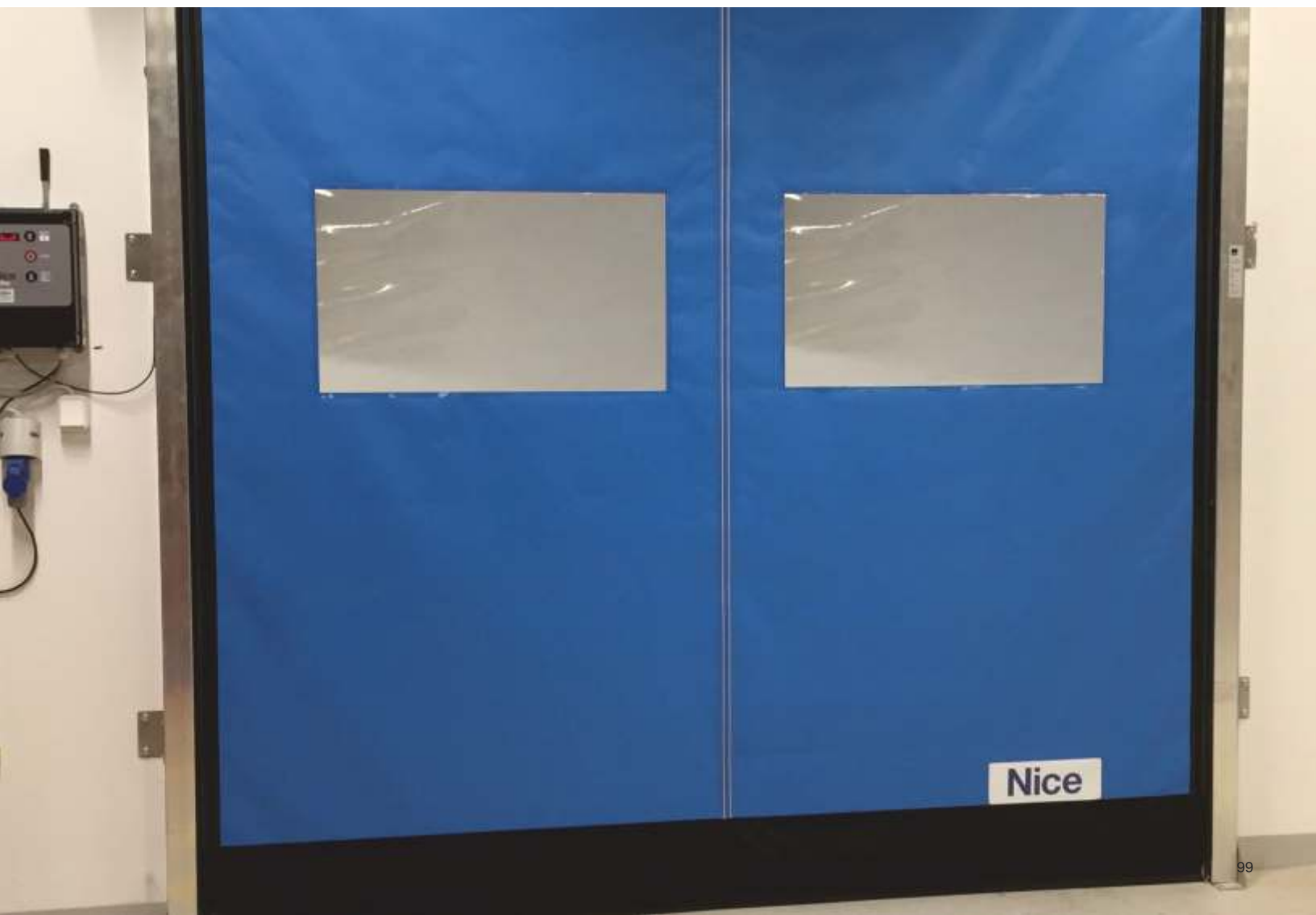

Nice Alu Soft szybkobieźna brama rolowana z systemem samo naprawy

Charakterystyka bram:

- System samo naprawy – dzięki suwakowi w prowadnicach pionowych zapobiegającemu uszkodzeniu kurtyny w przypadku zderzenia (Rys. 1)

Kurtyna:

- Standardowo kurtyna typu A – tkanina syntetyczna o grubości 1,1 mm i gęstości 1100 g/m²
- Opcjonalnie kurtyna typu C – tkanina syntetyczna o grubości 5,5 mm i gęstości 1500 g/m²
- Wykonana jako całość – bez elementów łączących
- Pionowe wzmocnienie w środkowej części zapewniające odpowiedni dystans po nawinięciu kurtyny

Wypełnienie kurtyny:

- Opcje standardowe do wyboru w cenie podstawowej:
 - WNO – kurtyna pełna (rys. 2)
 - WRF – jeden lub dwa rzędy okien owalnych o szerokości 850-1200 mm i wysokości 300 mm (rys. 3)
 - WHV (tylko kurtyna A) – jeden rząd okien prostokątnych o szerokości 850-1200 mm i wysokości 500 mm (rys. 4)
 - Opcjonalne wypełnienia kurtyny:
 - WPV (tylko kurtyna A) – pas przezroczysty o wysokości 500 mm. Zminimalizowany dystans pionowy pomiędzy oknami (rys. 5)
 - WFF (tylko kurtyna A) – jedno lub dwa pola o szerokości 850-1200 mm i wysokości max. 2600 mm (zależy od wysokości bramy) – (rys. 6)
- Szerokość okien/pól przezroczystych oraz ich ilość w rzędzie zależy od szerokości bramy

Odporność na wiatr:

- Dla bramy 3000 x 3000 mm – Klasa 3 (120 km/h - 700 N/m²)
- Dla bramy 5000 x 5000 mm – Klasa 2 (90 km/h - 450 N/m²)

Rama:

- Aluminiowa (AW-6060 T6)
- Standardowo lakierowana na kolor RAL 7035 – jako opcja możliwość lakierowania na kolor z palety RAL
- Dostarczane elementy montażowe: profile montażowe L-fix (rys. 7). Zamienne dostępne profile Z-fix lub I-fix. Ilość zależy od wysokości bramy

Wał, zabudowa wału i silnika:

- Wał o średnicy 25 mm
- Standardowa zabudowa COVER (rys. 8) – wał częściowo zabudowany, standardowo kolor RAL 7035, silnik bez obudowy
- Opcjonalnie zabudowa CLEAN (rys. 9) – pełna zabudowa wału, standardowo kolor RAL 7035, silnik bez obudowy
- Zabudowa silnika jako opcja dodatkowa

Standardowe zabezpieczenie kurtyny:

- Prowadnice ślizgowe z tłumieniem sprężynowym DS (rys. 10) – gwarantują zmniejszone naprężenia w przypadku zderzenia oraz optymalizację przesuwu suwaka przy wystąpieniu nacisku spowodowanego zwiększonym naporem wiatru.

Dostępne kolory kurtyny (A = 1,1 mm/1100 g/m² C = 5,5 mm/1500 g/m²)

- RAL 1003 (A,C), RAL 1015 (A), RAL 2004 (A,C), RAL 3002 (A,C), RAL 5002 (A,C), RAL 5010 (A), RAL 5012 (A), RAL 6018 (A), RAL 6026 (A), RAL 7016 (A), RAL 7035 (A,C), RAL 7037 (A), RAL 7042 (A), RAL 8017 (A), RAL 9005 (A), RAL 9010 (A,C), Półprzezroczysta (A, opcja z dopłatą)

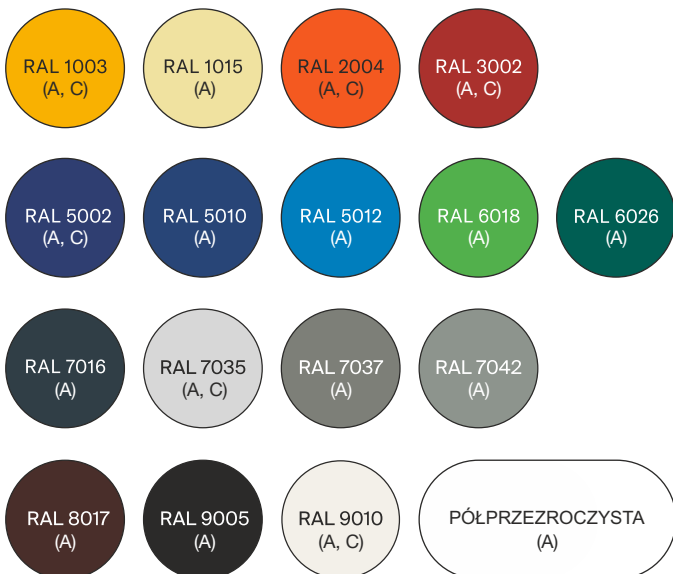

BRAMY SZYBKOBIEŻNE Z SYSTEMEM SAMO NAPRAWY NICE ALU SOFT

Ilość wliczonych profili montażowych L-fix*	Wysokość (mm)	Szerokość (mm)					
	-2000**	2010-2250**	2260-2500**	2510-2750	2760-3000	3010-3250
4-2000	17 550	17 920	18 290	18 470	18 850	19 210
4	2010-2250	17 860	18 240	18 630	18 820	19 210	19 580
4	2260-2500	18 160	18 550	18 950	19 150	19 550	19 940
4	2510-2750	18 470	18 870	19 280	19 500	19 900	20 310
6	2760-3000	18 890	19 300	19 730	19 950	20 370	20 790
6	3010-3250	19 190	19 620	20 060	20 300	20 730	21 160
6	3260-3500	19 490	19 940	20 380	20 630	21 070	21 520
6	3510-3750	19 800	20 260	20 710	20 980	21 430	21 890
8	3760-4000	20 220	20 690	21 160	21 430	21 900	22 370
8	4010-4250	20 530	21 010	21 490	21 780	22 250	22 740
8	4260-4500	20 830	21 320	21 810	22 110	22 600	23 100
8	4510-4750	21 130	21 640	22 140	22 450	22 960	23 460
10	4760-5000	21 550	22 070	22 580	22 900	23 430	23 940
Ilość okien w rzędzie		do szer. 2100 mm - 1, powyżej - 2		2			
Zabezpieczenie ruchu bramy - konieczny wybór jednej z poniższych opcji							
Linia fotokomórek (w prowadnicach pionowych) + Czujnik kurtyny*** (Maks. pow. bramy 12 m ²)		780					
Listwa świetlna z okablowaniem (2030 mm lub 2500 mm w zależności od wysokości bramy)		1450					
Linia fotokomórek (w prowadnicach pionowych) + radiowa rezystancyjna listwa bezpieczeństwa		1 440	1 470	1 490	1 520	1 550	1 570
Opcje zabudowy wału							
Zabudowa wału typu CLEAN (pełna zabudowa)		540	600	680	740	810	880
Zabudowa tylnej części wału ALUMINIUM BACK (blacha aluminiowa, kolor aluminium)		750	840	920	1 010	1 100	1 180

* Możliwość zamiany na profile montażowe Z-fix lub I-fix

** Do szerokości bramy 2500 mm opcja dociążenia dolnej krawędzi kurtyny (Extra Weight - 5 kg/mb) w standardzie

*** Czujnik kurtyny - montowany w obudowie wału, zadziała w przypadku kolizji i nawarstwianiu się kurtyny na przeszkodzie

Dostępne opcje zabezpieczeń pracy kurtyny (konieczny wybór jednej z poniższych opcji:

- Linia fotokomórek w prowadnicach pionowych (1) + czujnik kurtyny (2). Maksymalna powierzchnia bramy 12 m²
- Linia fotokomórek w prowadnicach pionowych (1) + radiowa rezystancyjna listwa bezpieczeństwa (3)
- Listwa świetlna z okablowaniem (4) - 2030 mm lub 2500 mm w zależności od wysokości bramy

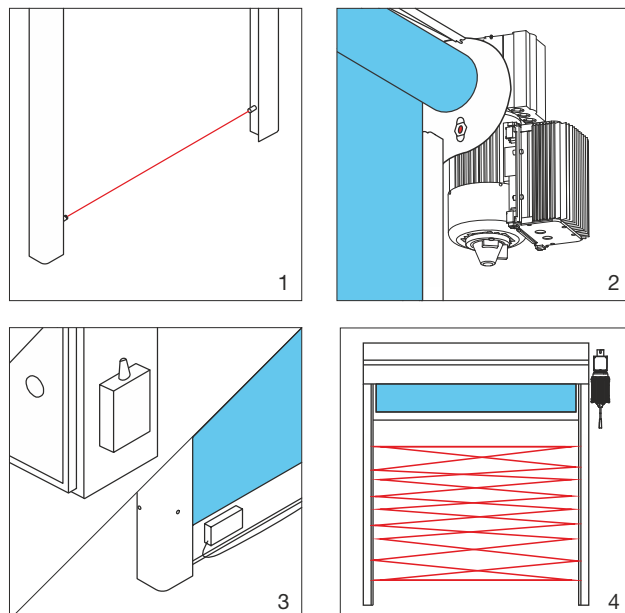

Nice Alu Soft szybkiebrama rolowana z systemem samo naprawy

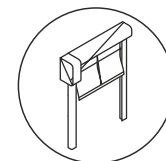

Wysokość (mm)	Szerokość (mm)						
	3260 -3500	3510 -3750	3760 -4000	4010 -4250	4260 -4500	4510 -4750	4760 -5000
.....-2000	19 600	19 970	20 340	20 720	21 100	21 470	21 840
2010-2250	19 980	20 360	20 750	21 130	21 530	21 910	22 300
2260-2500	20 350	20 750	21 140	21 540	21 950	22 350	22 740
2510-2750	20 730	21 140	21 550	21 960	22 380	22 780	23 190
2760-3000	21 220	21 640	22 070	22 480	22 920	23 330	23 760
3010-3250	21 600	22 040	22 460	22 900	23 340	23 770	24 210
3260-3500	21 970	22 420	22 860	23 310	23 760	24 210	24 650
3510-3750	22 350	22 810	23 260	23 730	24 190	24 650	25 100
3760-4000	22 840	23 320	23 780	24 260	24 730	25 200	25 670
4010-4250	23 220	23 700	24 190	24 660	25 160	25 630	26 120
4260-4500	23 590	24 090	24 580	25 070	25 580	26 070	26 570
4510-4750	23 980	24 480	24 990	25 490	26 010	26 510	27 020
4760-5000	24 470	24 980	25 500	26 020	26 550	27 060	27 580

DS - prowadnice ślizgowe z tłumieniem sprężynowym

W standardzie - w pełnym zakresie wymiarów

NEW

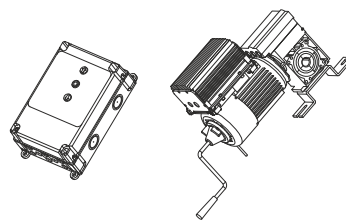

Charakterystyka zestawu automatyki:

- Silnik serii HDFNI z wbudowanym hamulcem oraz przemiennikiem częstotliwości
- Do bram o powierzchni $\leq 12 \text{ m}^2$ silnik NDCMH040 35-140 (35 Nm, 140 obr./min)
- Do bram o powierzchni $> 12 \text{ m}^2$ silnik NDCMH035 60-140 (60 Nm, 140 obr./min)
- Przewód łączący silnik z centralą podłączony do silnika
- Długość przewodu 5 mb (NDCMH040) lub 7 mb (NDCMH035)
- Otwieranie awaryjne za pomocą korby
- Centrala sterująca NDCC 1100 (D-PRO AUTOMATIC), zasilanie 230V
- Prędkość otwierania do ok. 2 m/s*
- Prędkość zamykania do ok. 0,8 m/s*

* prędkość otwierania/zamykania zależy od wybranych ustawień oraz wymiaru bramy (średnica nawoju)

2			3			
Konieczny wybór jednej z poniższych opcji						
780						
1450						
1 600	1 630	1 650	1 680	1 710	1 730	1 760
Opcje zabudowy wału						
940	1 010	1 080	1 150	1 220	1 280	1 350
1 270	1 360	1 440	1 530	1 620	1 700	1 790

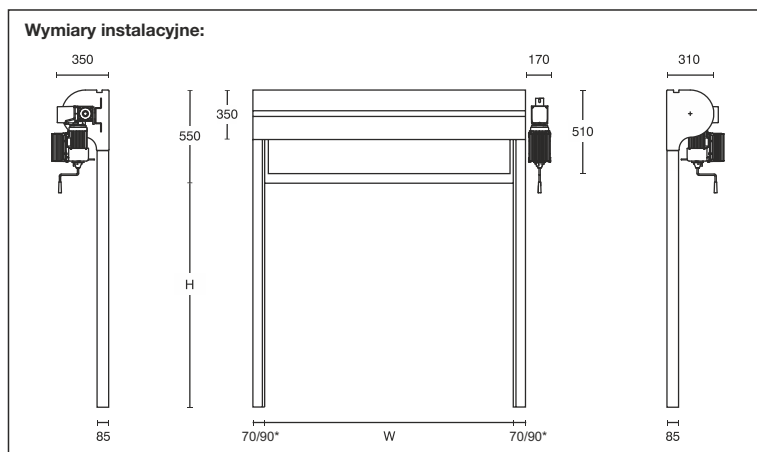

* 70 mm prowadnice standardowe / 90 mm prowadnice z tłumieniem sprężynowym DS

(Rys. 1) Suwak prowadnicy

(Rys. 2) Wypełnienie WNO

(Rys. 3) Wypełnienie WRF

(Rys. 4) Wypełnienie WHV

(Rys. 5) Wypełnienie WPV (opcja)

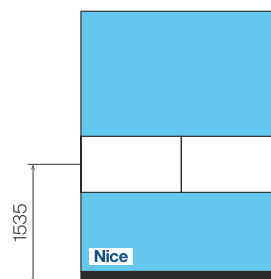
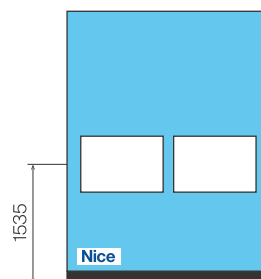
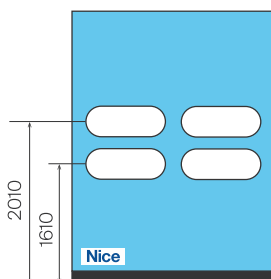
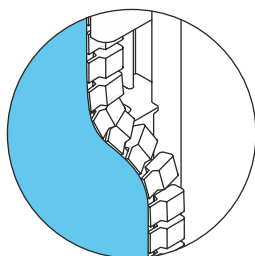

(Rys. 6) Wypełnienie WFV (opcja)

(Rys. 7) Profile montażowe L-fix

(Rys. 8) Zabudowa COVER (standard)

(Rys. 9) Zabudowa CLEAN (opcja)

(Rys. 10) Prowadnice DS

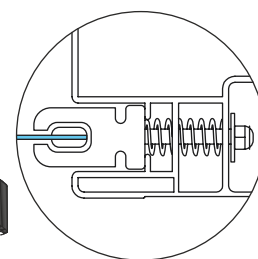
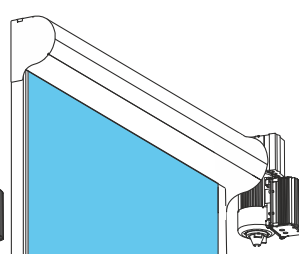
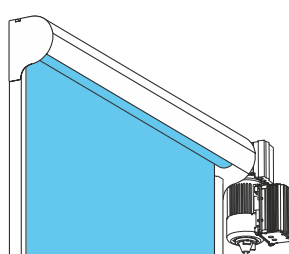
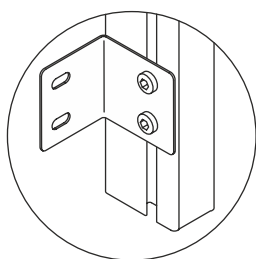
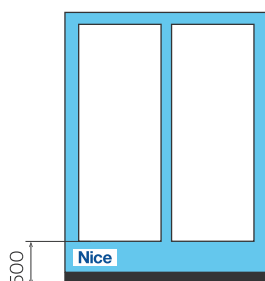

Nice Alu Bar szybkobieżna brama rolowana z profilem aluminiowym w dolnej krawędzi

Charakterystyka bram:

- Bardzo wysoka odporność na obciążenie wiatrem – dzięki zastosowaniu sztywnego profilu aluminiowego w dolnej krawędzi bramy (Rys. 1)

Kurtyna:

- Standardowo kurtyna typu A – tkanina syntetyczna o grubości 1,1 mm i gęstości 1100 g/m²
- Opcjonalnie kurtyna typu C – tkanina syntetyczna o grubości 5,5 mm i gęstości 1500 g/m²
- Wykonana jako całość – bez elementów łączących
- Pionowe wzmocnienie w środkowej części zapewniające odpowiedni dystans po nawinięciu kurtyny

Wypełnienie kurtyny:

- Opcje standardowe do wyboru w cenie podstawowej:
 - WNO – kurtyna pełna (rys. 2)
 - WRF – jeden lub dwa rzędy okien owalnych o szerokości 850-1200 mm i wysokości 300 mm (rys. 3)
 - WHV (tylko kurtyna A) – jeden rząd okien prostokątnych o szerokości 850-1200 mm i wysokości 500 mm (rys. 4)
 - Opcjonalne wypełnienia kurtyny:
 - WPV (tylko kurtyna A) – pas przezroczysty o wysokości 500 mm. Zminimalizowany dystans pionowy pomiędzy oknami (rys. 5)
 - WFV (tylko kurtyna A) – jedno lub dwa pola o szerokości 850-1200 mm i wysokości max. 2600 mm (zależy od wysokości bramy) – (rys. 6)
- Szerokość okien/pól przezroczystych oraz ich ilość w rzędzie zależy od szerokości bramy

Odporność na wiatr:

- Dla bram w pełnym zakresie wymiarów do 5000 x 5000 mm – Klasa 3 (120 km/h - 700 N/m²)

Rama:

- Aluminiowa (AW-6060 T6)
- Standardowo lakierowana na kolor RAL 7035 – jako opcja możliwość lakierowania na kolor z palety RAL
- Dostarczane elementy montażowe: profile montażowe L-fix (rys. 7). Zamienne dostępne profile Z-fix lub I-fix. Ilość zależy od wysokości bramy

Wał, zabudowa wału i silnika:

- Wał o średnicy 25 mm
- Standardowa zabudowa COVER (rys. 8) – wał częściowo zabudowany, standardowo kolor RAL 7035, silnik bez obudowy
- Opcjonalnie zabudowa CLEAN (rys. 9) – pełna zabudowa wału, standardowo kolor RAL 7035, silnik bez obudowy
- Zabudowa silnika jako opcja dodatkowa

Dostępne kolory kurtyny (A = 1,1 mm/1100 g/m² C = 5,5 mm/1500 g/m²)

- RAL 1003 (A,C), RAL 1015 (A), RAL 2004 (A,C), RAL 3002 (A,C), RAL 5002 (A,C), RAL 5010 (A), RAL 5012 (A), RAL 6018 (A), RAL 6026 (A), RAL 7016 (A), RAL 7035 (A,C), RAL7037 (A), RAL 7042 (A), RAL 8017 (A), RAL 9005 (A), RAL 9010 (A,C), Półprzezroczysta (A, opcja z dopłatą)

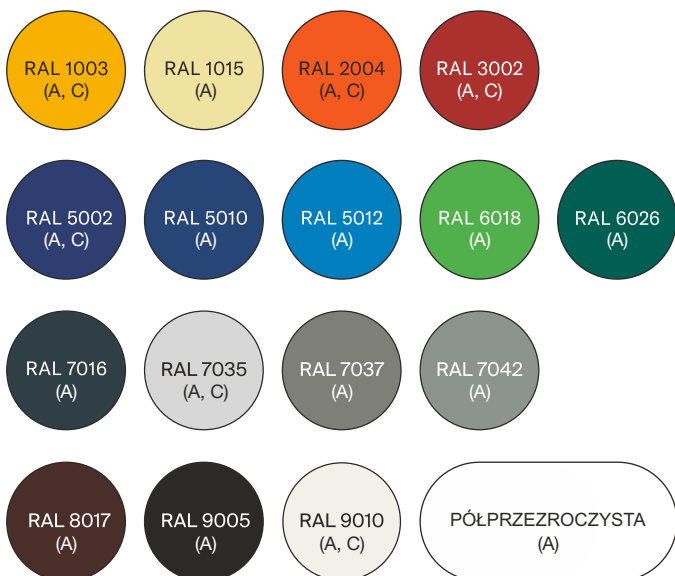

BRAMY SZYBKOBIEŻNE Z SYSTEMEM SAMO NAPRAWY NICE ALU SOFT

Ilość wliczonych profili montażowych L-fix*	Wysokość (mm)	Szerokość (mm)					
	-2000**	2010-2250**	2260-2500**	2510-2750	2760-3000	3010-3250
4-2000	17 640	18 070	18 500	18 730	19 170	19 590
4	2010-2250	17 900	18 340	18 780	19 030	19 470	19 910
4	2260-2500	18 150	18 610	19 060	19 310	19 770	20 220
4	2510-2750	18 410	18 880	19 340	19 610	20 080	20 540
6	2760-3000	18 790	19 270	19 750	20 030	20 500	20 980
6	3010-3250	19 040	19 540	20 020	20 320	20 810	21 290
6	3260-3500	19 300	19 810	20 310	20 610	21 110	21 620
6	3510-3750	19 560	20 080	20 590	20 910	21 420	21 940
8	3760-4000	19 940	20 470	20 990	21 320	21 850	22 370
8	4010-4250	20 200	20 740	21 270	21 620	22 150	22 690
8	4260-4500	20 460	21 010	21 560	21 910	22 460	23 000
8	4510-4750	20 720	21 280	21 830	22 200	22 770	23 330
10	4760-5000	21 090	21 670	22 240	22 620	23 190	23 770

Ilość okien w rzędzie do szer. 2100 mm - 1, powyżej - 2

Zabezpieczenie ruchu bramy - konieczny wybór jednej z poniższych opcji

Listwa świetlna z okablowaniem (2030 mm lub 2500 mm w zależności od wysokości bramy)	1 450
Linia fotokomórek (w prowadnicach pionowych) + radiowa rezystancyjna listwa bezpieczeństwa	1 130

Opcje zabudowy wału

Zabudowa wału typu CLEAN (pełna zabudowa)	540	600	680	740	810	880
Zabudowa tylnej części wału ALUMINIUM BACK (blacha aluminiowa, kolor aluminium)	750	840	920	1 010	1 100	1 180

* Możliwość zamiany na profile montażowe Z-fix lub I-fix

** Do szerokości bramy 2500 mm opcja dociążenia dolnej krawędzi kurtyny (Extra Weight - 5 kg/mb) w standardzie

Dostępne opcje zabezpieczeń pracy kurtyny (konieczny wybór jednej z poniższych opcji:

- Linia fotokomórek w prowadnicach pionowych (1) + radiowa rezystancyjna listwa bezpieczeństwa (2)
- Listwa świetlna z okablowaniem (3) - 2030 mm lub 2500 mm w zależności od wysokości bramy

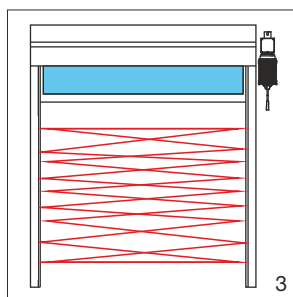
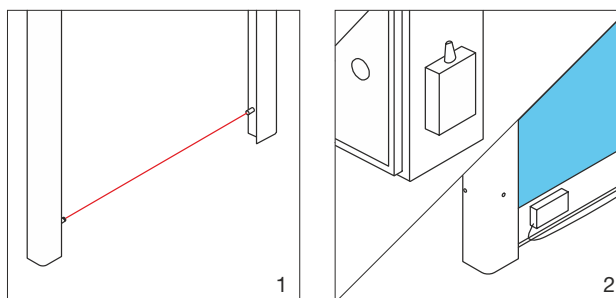

Nice Alu Bar szybkiebieżna brama rolowana z profilem aluminiowym w dolnej krawędzi

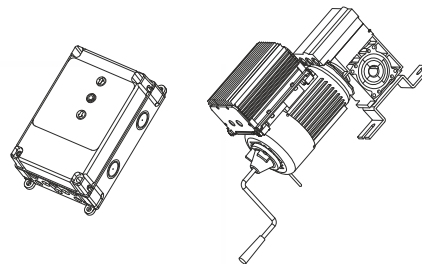
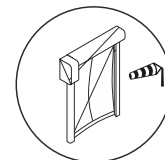

Charakterystyka zestawu automatyki:

- Silnik serii HDFNI z wbudowanym hamulcem oraz przemiennikiem częstotliwości
- Do bram o powierzchni $\leq 12 \text{ m}^2$ silnik NDCMH040 35-140 (35 Nm, 140 obr./min)
- Do bram o powierzchni $> 12 \text{ m}^2$ silnik NDCMH035 60-140 (60 Nm, 140 obr./min)
- Przewód łączący silnik z centralą podłączony do silnika
- Długość przewodu 5 mb (NDCMH040) lub 7 mb (NDCMH035)
- Otwieranie awaryjne za pomocą korbki
- Centrala sterująca NDCC 1100 (D-PRO AUTOMATIC), zasilanie 230V
- Prędkość otwierania do ok. 2 m/s*
- Prędkość zamykania do ok. 0,8 m/s*

* prędkość otwierania/zamykania zależy od wybranych ustawień oraz wymiaru bramy (średnica nawoju)

Wysokość (mm)	Szerokość (mm)						
	3260 -3500	3510 -3750	3760 -4000	4010 -4250	4260 -4500	4510 -4750	4760 -5000
.....-2000	20 030	20 460	20 890	21 310	21 760	22 180	22 610
2010-2250	20 350	20 800	21 230	21 680	22 130	22 570	23 010
2260-2500	20 690	21 140	21 590	22 040	22 510	22 960	23 420
2510-2750	21 020	21 480	21 950	22 410	22 890	23 350	23 820
2760-3000	21 460	21 950	22 420	22 900	23 390	23 870	24 340
3010-3250	21 800	22 290	22 780	23 270	23 770	24 250	24 750
3260-3500	22 120	22 630	23 130	23 640	24 140	24 650	25 150
3510-3750	22 460	22 970	23 480	24 000	24 520	25 030	25 550
3760-4000	22 910	23 430	23 950	24 490	25 020	25 550	26 070
4010-4250	23 230	23 780	24 310	24 850	25 400	25 930	26 480
4260-4500	23 570	24 120	24 670	25 220	25 770	26 320	26 870
4510-4750	23 890	24 460	25 020	25 590	26 160	26 710	27 280
4760-5000	24 350	24 920	25 500	26 070	26 660	27 220	27 800

2			3			
Konieczny wybór jednej z poniższych opcji						
1450						
1130						
Opcje zabudowy wału						
940	1 010	1 080	1 150	1 220	1 280	1 350
1 270	1 360	1 440	1 530	1 620	1 700	1 790

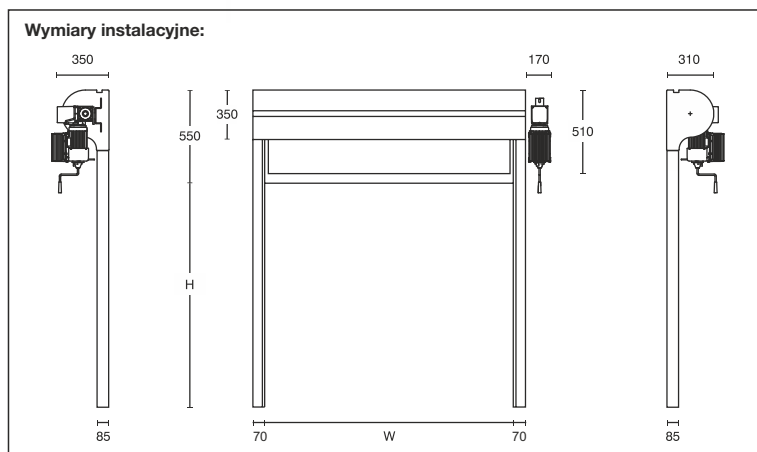

(Rys. 1) Dolna krawędź kurtyny z profilem

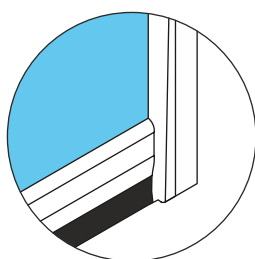

(Rys. 2) Wypełnienie WNO



(Rys. 3) Wypełnienie WRF

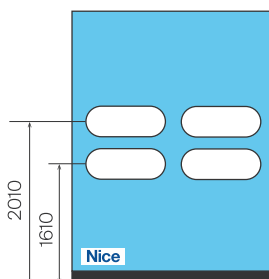

(Rys. 4) Wypełnienie WHV

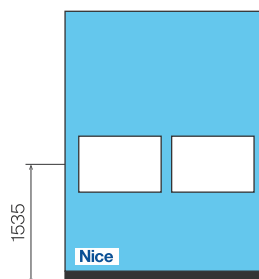

(Rys. 5) Wypełnienie WPV (opcja)

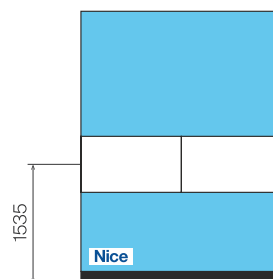

(Rys. 6) Wypełnienie WFV (opcja)

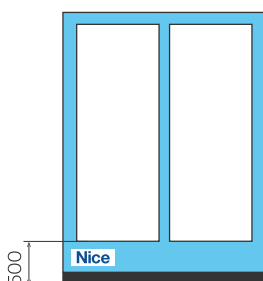

(Rys. 7) Profile montażowe L-fix

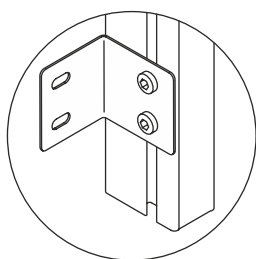



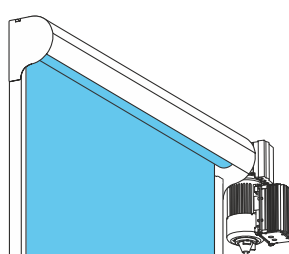



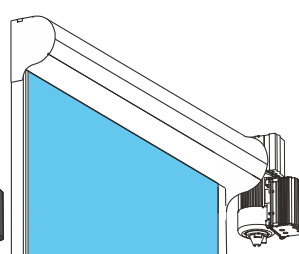

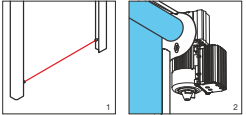
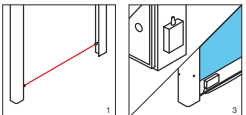
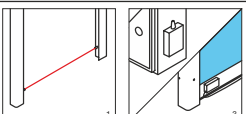
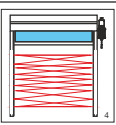

(Rys. 8) Zabudowa COVER (standard)





(Rys. 9) Zabudowa CLEAN (opcja)



Nice Opcje dodatkowe bram szybkieżnych ALU SOFT oraz ALU BAR

Nazwa opcji/grafika	Opis/Uwagi dodatkowe	Dopłata netto	j.m.	Bramy ALU SOFT	Bramy ALU BAR
OPCJE AUTOMATYKI					
Centrale sterujące + osprzęt					
Moduł programowania Bluetooth NDA004	Umożliwia łatwe programowanie ponad 100 parametrów centrali D-PRO AUTOMATIC, kopiowanie ustawień i ich eksport, itp.	268,00	szt.	•	•
Opcje silników					
Dopłata za silnik IP65 (900061000010)	Dopłata dotyczy dowolnego silnika	161,00	szt.	•	•
Opcje zabezpieczeń ruchu bramy					
	Fotokomórki (w prowadnicy pionowej) + Czujnik kurtyny (działa przy nawarstwianiu się kurtyny na przeszkodzie). Max. pow. bramy 12 m ²	780,00	kpl.	•	-
	Fotokomórki (w prowadnicy pionowej) + Radiowa rezystancyjna listwa bezpieczeństwa w bramy ALU SOFT	zależy od szerokości bramy	kpl.	•	-
	Fotokomórki (w prowadnicy pionowej) + Radiowa rezystancyjna listwa bezpieczeństwa w bramy ALU BAR	1 130,00	kpl.	-	•
	Listwa świetlna z okablowaniem, długość 2030 mm lub 2500 mm (w zależności od wysokości bramy)	1 450,00	kpl.	•	•
Pozostałe opcje do automatyki					
Zabudowa silnika	Ośłania górną część korpusu silnika (bez przemiennika częstotliwości)	460,00	szt.	•	•
	Przełącznik podsufitowy, ciągniony (bez kabla)	360,00	szt.	•	•
	Ramię do przełącznika podsufitowego 1,5 m	580,00	szt.	•	•
	Ramię do przełącznika podsufitowego 2 m	710,00	szt.	•	•
	Radar, czujnik ruchu	1 350,00	szt.	•	•
	Obracany wyłącznik 0/1 dedykowany do centrali D-PRO AUTOMATIC	140,00	szt.	•	•
	Naścienna konsola z przyciskami Góra/Stop/Dół z przewodem 7m (przeniesienie sterowania)	180,00	szt.	•	•
	Przycisk sterujący „grzybek” w kolorze czarnym	225,00	szt.	•	•
	Przycisk STOP w kolorze czerwonym	225,00	szt.	•	•
	Przycisk START + STOP w kolorze czerwonym	285,00	szt.	•	•
	Duży 1-kanalowy pilot na wózek widłowy	410,00	szt.	•	•
	Radiodbiornik zewnętrzny (do pilotów na wózek widłowy)	390,00	szt.	•	•

Nice Opcje dodatkowe bram szybkobieżnych ALU SOFT oraz ALU BAR

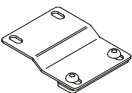
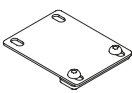
Nazwa opcji/grafika	Opis/Uwagi dodatkowe	Dopłata netto	j.m.	Bramy ALU SOFT	Bramy ALU BAR
OPCJE BRAM/KURTYN					
Dodatki do kurtyny					
Extra Weight (EW)	Dodatkowe dociążenie dolnej krawędzi kurtyny (5 kg/mb w miejsce standardowego obciążenia 3 kg/mb) - zalecane do pomieszczeń, w których występują silne przeciągi lub przy niewielkim wymiarze bramy (w standardzie w bramach do szerokości 2500 mm)	210,00	kpl.	•	•
Steel Extra Weight (SEW)	Dodatkowe dociążenie dolnej krawędzi kurtyny (9 kg/mb w miejsce standardowego obciążenia 3 kg/mb) - zalecane do pomieszczeń, w których występują bardzo silne przeciągi. Obligatoryjna zamiana na silnik 60 Nm	350,00	kpl.	•	•
	Wyjście ewakuacyjne, jednokierunkowe, boczne. Maksymalna szerokość bramy ≤ 4000 mm	1 400,00	kpl.	•	-
	Wyjście ewakuacyjne centralne (w kształcie litery T), jednokierunkowe. Minimalna szerokość bramy 1200 mm. Wysokość 2100 ≤ H ≤ 4000 mm. Wymiar wyjścia ewakuacyjnego 1200x2100 mm. Brak klasy wiatrowej	2 600,00	kpl.	•	-
Opcje kurtyn					
Kurtyna półprzezroczysta	Tylko kurtyna Typ A (gr. 1,1 mm)	50,00	m ²	•	•
Okna WPV	Pas przezierny o wysokości 500 mm (zminimalizowany dystans pomiędzy oknami). Tylko kurtyna Typ A (gr. 1,1 mm)	135,00	mb	•	•
Okna WFV	Na zapytanie	Na zapytanie	m ²	•	•
Kurtyna typu C	Grubość 5,5 mm, gęstość 1500 gr/m ² . Dostępne tylko określone kolory	170,00	m ²	•	•
Kurtyna Antystatyczna	Tylko kurtyna Typ A (gr. 1,1 mm). Dostępna tylko w kolorze RAL 9010 (Biel). Zalecane wykonanie bez elementów przeziernych	205,00	m ²	•	•
Pozostałe opcje bram					
Lakierowanie konstrukcji	Lakierowanie proszkowe prowadnic oraz zabudowy wału na kolor z palety RAL*	10,00	%	•	•
	Dodatkowe profile montażowe L-fix	55,00	szt.	•	•
	Dodatkowe profile montażowe Z-fix	55,00	szt.	•	•
	Dodatkowe profile montażowe I-fix	55,00	szt.	•	•

* Z wyłączeniem kolorów perłowych, fluorescencyjnych i metalizowanych

Nice

ZAMÓWIENIE BRAM GARAŻOWYCH: SIMPLE CLASSIC, PREMIUM, DESIGN

Możliwość złożenia
zamówienia on-line
www.nice.pl

ZAMÓWIENIE NR Data:

FIRMA	MIASTO	OSOBA SKŁADAJĄCA ZAMÓWIENIE	TELEFON KONTAKTOWY
E-MAIL KONTAKTOWY:		FORMA PŁATNOŚCI: <input type="checkbox"/> Przelew terminowy <input type="checkbox"/> Przedpłata	
ADRES DOSTAWY:			

MODEL	<input type="checkbox"/> Nice Simple Classic (Woodgrain) <input type="checkbox"/> Nice Simple Premium (Woodgrain) <input type="checkbox"/> Nice Simple Design (Woodgrain) Ilość:
TYP	<input type="checkbox"/> Ręczna <input type="checkbox"/> Automatyczna SHEL <input type="checkbox"/> Automatyczna SPIN <input type="checkbox"/> Automatyczna SPY HS
PROWADZENIE	<input type="checkbox"/> Sprężyny naciągowe E120 <input type="checkbox"/> Standard N <input type="checkbox"/> Obniżone L <input type="checkbox"/> Standardowe podwyższone NH <input type="checkbox"/> Wysokie H Przewyższenie HL = Nadproże S =
SZEROKOŚĆ STANDARDOWA	<input type="checkbox"/> 2250* <input type="checkbox"/> 2375* <input type="checkbox"/> 2400 <input type="checkbox"/> 2500 <input type="checkbox"/> 2600 <input type="checkbox"/> 2750 <input type="checkbox"/> 3000 <input type="checkbox"/> 3250 <input type="checkbox"/> 3500 <input type="checkbox"/> 3750 <input type="checkbox"/> 4000 <input type="checkbox"/> 4250 <input type="checkbox"/> 4500 <input type="checkbox"/> 4750 <input type="checkbox"/> 5000 <input type="checkbox"/> 5250 <input type="checkbox"/> 5500
SZEROKOŚĆ SPECJALNA (wymiary co 10 mm w zakresie 2000 - 6000 mm) * Dotyczy tylko bram E120
WYSOKOŚĆ STANDARDOWA	<input type="checkbox"/> 1900* <input type="checkbox"/> 1950* <input type="checkbox"/> 2000 <input type="checkbox"/> 2050* <input type="checkbox"/> 2100 <input type="checkbox"/> 2125 <input type="checkbox"/> 2200 <input type="checkbox"/> 2250 <input type="checkbox"/> 2300* <input type="checkbox"/> 2350* <input type="checkbox"/> 2375 <input type="checkbox"/> 2475* <input type="checkbox"/> 2500
WYSOKOŚĆ SPECJALNA (zakres: 1700 - 3000 mm) <input type="checkbox"/> Symetryczne ścięcie górnego i dolnego panela* * Dotyczy tylko bram E120
KOLOR	Podstawowe: <input type="checkbox"/> RAL 9016 - Biel <input type="checkbox"/> RAL 8014 - Brąz Sepia <input type="checkbox"/> RAL 7016 Antracyt Standardowe: <input type="checkbox"/> RAL 8017 Brąz Czekoladowy <input type="checkbox"/> RAL 9006 Srebrny <input type="checkbox"/> RAL 7035 Jasnoszary <input type="checkbox"/> Dowolny kolor RAL <input type="checkbox"/> 703M
KRATKI WENTYLACYJNE	Kratka wentylacyjna stała <input type="checkbox"/> Biała <input type="checkbox"/> Czarna szt. w rzędzie Kratka wentylacyjna zamykana <input type="checkbox"/> Biała <input type="checkbox"/> Czarna szt. w rzędzie
OPCJE BRAM RĘCZNYCH	<input type="checkbox"/> Uchwyt dwustronny (czarny) w dolnej sekcji <input type="checkbox"/> Klamka zewnętrzna czarna z zamkiem <input type="checkbox"/> Dwustronne ryglowanie zamka (wym. specjalne)
OPCJE BRAM AUTOMATYCZNYCH	<input type="checkbox"/> Uchwyt dwustronny (czarny) w dolnej sekcji <input type="checkbox"/> Klamka zewn. czarna z zamkiem (do wysprz. awaryjnego) Awaryjne wysprzężenie z zewnątrz: <input type="checkbox"/> SPA2 (Spin) <input type="checkbox"/> OTA11 (Spin) <input type="checkbox"/> MU (Shel) <input type="checkbox"/> Zamiana napędu SPIN w bramie automatycznej o wysokości 2375 mm z obniżonym nadprożem L
DODATKOWE ELEMENTY MONTAŻOWE	<input type="checkbox"/> Kątownik perforowany L = 2000 mm szt. <input type="checkbox"/> Zestaw do montażu bocznego szt. <input type="checkbox"/> Renowacyjna listwa nadprożowa, kolor..... <input type="checkbox"/> Uchwyt listwy nadprożowej szt.
DROGA RADIOWA (dodatkowe elementy)	<input type="checkbox"/> Pilot ON2E szt. <input type="checkbox"/> Pilot ON4E szt. <input type="checkbox"/> Pilot ON3EBD szt. <input type="checkbox"/> Pilot FLO2RE szt. <input type="checkbox"/> Pilot FLO4RE szt. <input type="checkbox"/> Pilot INTI szt. <input type="checkbox"/> Radiodbiornik uniwersalny SMX2R szt.
FOTOKOMÓRKI	<input type="checkbox"/> Para fotokomórek EPMB (Spin/Spy) szt. <input type="checkbox"/> Para fotokomórek BF (Shel) szt.
INNE DO NAPĘDÓW SPIN	<input type="checkbox"/> LAMPA LEDOWA ELDC szt. <input type="checkbox"/> NICE IT4WIFI szt. <input type="checkbox"/> AKUMULATOR PS124 szt.
POZOSTAŁE AKCESORIA / UWAGI:	

Pieczętka zamawiającego:

Podpis osoby zamawiającej:

Zamówienie przyjął:

Nice

ZAMÓWIENIE BRAM GARAŻOWYCH: CLASSIC, PREMIUM, DESIGN

Możliwość złożenia
zamówienia on-line
www.nice.pl

ZAMÓWIENIE NR Data:

FIRMA	MIASTO	OSOBA SKŁADAJĄCA ZAMÓWIENIE	TELEFON KONTAKTOWY
E-MAIL KONTAKTOWY:		FORMA PŁATNOŚCI: <input type="checkbox"/> Przelew terminowy <input type="checkbox"/> Przedpłata	
ADRES DOSTAWY:			

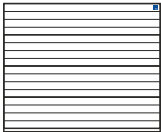
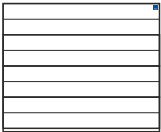
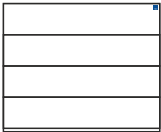
MODEL	<input type="checkbox"/>  <input type="checkbox"/>  <input type="checkbox"/>  Ilość:
TYP	<input type="checkbox"/> Ręczna <input type="checkbox"/> Automatyczna SHEL <input type="checkbox"/> Automatyczna SPIN <input type="checkbox"/> Automatyczna SPY HS
PROWADZENIE	<input type="checkbox"/> Sprężyny naciągowe E120 <input type="checkbox"/> Standard N <input type="checkbox"/> Obniżone L <input type="checkbox"/> Standardowe podwyższone NH <input type="checkbox"/> Wysokie H Przewyższenie HL = Nadproże S =
SZEROKOŚĆ STANDARDOWA	<input type="checkbox"/> 2250* <input type="checkbox"/> 2375* <input type="checkbox"/> 2400 <input type="checkbox"/> 2500 <input type="checkbox"/> 2600 <input type="checkbox"/> 2750 <input type="checkbox"/> 3000 <input type="checkbox"/> 3250 <input type="checkbox"/> 3500 <input type="checkbox"/> 3750 <input type="checkbox"/> 4000 <input type="checkbox"/> 4250 <input type="checkbox"/> 4500 <input type="checkbox"/> 4750 <input type="checkbox"/> 5000 <input type="checkbox"/> 5250 <input type="checkbox"/> 5500
SZEROKOŚĆ SPECJALNA (wymiaru co 10 mm w zakresie 2000 - 6000 mm) * Dotyczy tylko bram E120
WYSOKOŚĆ STANDARDOWA	<input type="checkbox"/> 1900* <input type="checkbox"/> 1950* <input type="checkbox"/> 2000 <input type="checkbox"/> 2050* <input type="checkbox"/> 2100 <input type="checkbox"/> 2125 <input type="checkbox"/> 2200 <input type="checkbox"/> 2250 <input type="checkbox"/> 2300* <input type="checkbox"/> 2350* <input type="checkbox"/> 2375 <input type="checkbox"/> 2475* <input type="checkbox"/> 2500
WYSOKOŚĆ SPECJALNA (zakres: 1700 - 3000 mm) <input type="checkbox"/> Symetryczne ścięcie górnego i dolnego panela* * Dotyczy tylko bram E120
KOLOR	Podstawowe: <input type="checkbox"/> RAL 9016 - Biel <input type="checkbox"/> RAL 8014 - Brąz Sepia Dekor OFERTA SPECJALNA: <input type="checkbox"/> Złoty Dąb <input type="checkbox"/> Orzech <input type="checkbox"/> Antracyt Okienny Dekor gr.I: <input type="checkbox"/> Dąb Bagienny <input type="checkbox"/> Ciemny Dąb <input type="checkbox"/> Winchester <input type="checkbox"/> Mahoń <input type="checkbox"/> Szary <input type="checkbox"/> Brąz Czekoladowy <input type="checkbox"/> Kremowy <input type="checkbox"/> Dąb Naturalny <input type="checkbox"/> Siena Noce <input type="checkbox"/> Ciemnoszary Gładki <input type="checkbox"/> Ciemnoszary Metalik <input type="checkbox"/> Antracyt Gładki Dekor gr.II: <input type="checkbox"/> Macore <input type="checkbox"/> Beton <input type="checkbox"/> Cedr Szary <input type="checkbox"/> Dąb Czarny Palony <input type="checkbox"/> Czarny Gładki <input type="checkbox"/> Bazaltowo-Szary Gładki <input type="checkbox"/> Woodec Dąb Turner <input type="checkbox"/> Antracyt Szczotkowany <input type="checkbox"/> Dąb Sheffield Dowolny kolor RAL: <input type="checkbox"/> Lakierowanie strukturalne <input type="checkbox"/> 703M
KRATKI WENTYLACYJNE	Kratka wentylacyjna stała <input type="checkbox"/> Biała <input type="checkbox"/> Czarna szt. w rzędzie Kratka wentylacyjna zamykana <input type="checkbox"/> Biała <input type="checkbox"/> Czarna szt. w rzędzie
OPCJE BRAM RĘCZNYCH	<input type="checkbox"/> Uchwyt dwustronny (czarny) w dolnej sekcji <input type="checkbox"/> Klamka zewnętrzna czarna z zamkiem <input type="checkbox"/> Dwustronne ryglowanie zamka (wym. specjalne)
OPCJE BRAM AUTOMATYCZNYCH	<input type="checkbox"/> Uchwyt dwustronny (czarny) w dolnej sekcji <input type="checkbox"/> Klamka zewn. czarna z zamkiem (do wysprz. awaryjnego) Awaryjne wysprzężenie z zewnątrz: <input type="checkbox"/> SPA2 (Spin) <input type="checkbox"/> OTA11 (Spin) <input type="checkbox"/> MU (Shel) <input type="checkbox"/> Zamiana napędu SPIN w bramie automatycznej o wysokości 2375 mm z obniżonym nadprożem L
DODATKOWE ELEMENTY MONTAŻOWE	<input type="checkbox"/> Kątownik perforowany L = 2000 mm szt. <input type="checkbox"/> Zestaw do montażu bocznego szt. <input type="checkbox"/> Renowacyjna listwa nadprożowa, kolor..... <input type="checkbox"/> Uchwyt listwy nadprożowej szt.
DROGA RADIOWA (dodatkowe elementy)	<input type="checkbox"/> Pilot ON2E szt. <input type="checkbox"/> Pilot ON4E szt. <input type="checkbox"/> Pilot ON3EBD szt. <input type="checkbox"/> Pilot FLO2RE szt. <input type="checkbox"/> Pilot FLO4RE szt. <input type="checkbox"/> Pilot INTI szt. <input type="checkbox"/> Radiodbiornik uniwersalny SMX2R szt.
FOTOKOMÓRKI	<input type="checkbox"/> Para fotokomórek EPMB (Spin/Spy) szt. <input type="checkbox"/> Para fotokomórek BF (Shel) szt.
INNE DO NAPIĘDÓW SPIN	<input type="checkbox"/> LAMPA LEDOWA ELDC szt. <input type="checkbox"/> NICE IT4WIFI szt. <input type="checkbox"/> AKUMULATOR PS124 szt.
POZOSTAŁE AKCESORIA / UWAGI:	

Pieczętka zamawiającego:

Podpis osoby zamawiającej:

Zamówienie przyjął:

ZAMÓWIENIE NR Data:

FIRMA	MIASTO	OSOBA SKŁADAJĄCA ZAMÓWIENIE	TELEFON KONTAKTOWY
E-MAIL KONTAKTOWY:		FORMA PŁATNOŚCI: <input type="checkbox"/> Przelew terminowy <input type="checkbox"/> Przedpłata	
ADRES DOSTAWY:			

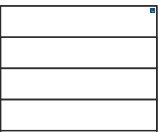
MODEL	<input type="checkbox"/>  Ilość: Nice Design ISO 60 (Silk)
TYP	<input type="checkbox"/> Ręczna <input type="checkbox"/> Automatyczna SHEL <input type="checkbox"/> Automatyczna SPIN <input type="checkbox"/> Automatyczna SPY HS
PROWADZENIE	<input type="checkbox"/> Standard N <input type="checkbox"/> Obniżone L <input type="checkbox"/> Standardowe podwyższone NH
SZEROKOŚĆ STANDARDOWA	<input type="checkbox"/> 2400 <input type="checkbox"/> 2500 <input type="checkbox"/> 2600 <input type="checkbox"/> 2750 <input type="checkbox"/> 3000 <input type="checkbox"/> 3250 <input type="checkbox"/> 3500 <input type="checkbox"/> 3750 <input type="checkbox"/> 4000 <input type="checkbox"/> 4250 <input type="checkbox"/> 4500 <input type="checkbox"/> 4750 <input type="checkbox"/> 5000 <input type="checkbox"/> 5250 <input type="checkbox"/> 5500
SZEROKOŚĆ SPECJALNA (wymiary co 10 mm w zakresie 2000 - 5500 mm)
WYSOKOŚĆ STANDARDOWA	<input type="checkbox"/> 2000 <input type="checkbox"/> 2100 <input type="checkbox"/> 2125 <input type="checkbox"/> 2200 <input type="checkbox"/> 2250 <input type="checkbox"/> 2375
WYSOKOŚĆ SPECJALNA (wymiary co 10 mm w zakresie 1700 - 3000 mm)
KOLOR	Podstawowe: <input type="checkbox"/> RAL 9016 - Biel <input type="checkbox"/> RAL 8014 - Brąz Sepia Oferta specjalna i Dekor gr.I: <input type="checkbox"/> Złoty Dąb <input type="checkbox"/> Orzech <input type="checkbox"/> Dąb Bagienny <input type="checkbox"/> Ciemny Dąb <input type="checkbox"/> Winchester <input type="checkbox"/> Mahoń <input type="checkbox"/> Szary <input type="checkbox"/> Brąz Czekoladowy <input type="checkbox"/> Kremowy <input type="checkbox"/> Dąb Naturalny <input type="checkbox"/> Antracyt Okienny <input type="checkbox"/> Antracyt Gładki <input type="checkbox"/> Siena Noce <input type="checkbox"/> Ciemnoszary Gładki <input type="checkbox"/> Ciemnoszary Metalik Dekor gr.II: <input type="checkbox"/> Macore <input type="checkbox"/> Woodec Dąb Turner <input type="checkbox"/> Cedr Szary <input type="checkbox"/> Beton <input type="checkbox"/> Czarny Gładki <input type="checkbox"/> Bazaltowo-Szary Gładki <input type="checkbox"/> Dąb Czarny Palony <input type="checkbox"/> Antracyt Szczotkowany <input type="checkbox"/> Dąb Sheffield Dowolny kolor RAL: <input type="checkbox"/> Lakierowanie strukturalne <input type="checkbox"/> 703M
OPCJE BRAM RĘCZNYCH	<input type="checkbox"/> Uchwyt dwustronny (czarny) w dolnej sekcji <input type="checkbox"/> Klamka zewnętrzna czarna z zamkiem <input type="checkbox"/> Dwustronne ryglowanie zamka (wym. specjalne)
OPCJE BRAM AUTOMATYCZNYCH	<input type="checkbox"/> Uchwyt dwustronny (czarny) w dolnej sekcji <input type="checkbox"/> Klamka zewn. czarna z zamkiem (do wysprz. awaryjnego) Awaryjne wysprzężenie z zewnątrz: <input type="checkbox"/> SPA2 (Spin) <input type="checkbox"/> OTA11 (Spin) <input type="checkbox"/> MU (Shel) <input type="checkbox"/> Zamiana napędu SPIN w bramie automatycznej o wysokości 2375 mm z obniżonym nadprożem L
DODATKOWE ELEMENTY MONTAŻOWE	<input type="checkbox"/> Kątownik perforowany L = 2000 mm szt. <input type="checkbox"/> Zestaw do montażu bocznego szt. <input type="checkbox"/> Uchwyt listwy nadprożowej szt.
DROGA RADIOWA (dodatkowe elementy)	<input type="checkbox"/> Pilot ON2E szt. <input type="checkbox"/> Pilot ON4E szt. <input type="checkbox"/> Pilot ON3EBD szt. <input type="checkbox"/> Pilot FLO2RE szt. <input type="checkbox"/> Pilot FLO4RE szt. <input type="checkbox"/> Pilot INTI szt. <input type="checkbox"/> Radioodbiornik uniwersalny SMX2R szt.
FOTOKOMÓRKI	<input type="checkbox"/> Para fotokomórek EPMB (Spin/Spy) szt. <input type="checkbox"/> Para fotokomórek BF (Shel) szt.
INNE DO NAPĘDÓW SPIN	<input type="checkbox"/> LAMPA LEDOWA ELDC szt. <input type="checkbox"/> NICE IT4WIFI szt. <input type="checkbox"/> AKUMULATOR PS124 szt.
POZOSTAŁE AKCESORIA / UWAGI:	

Pieczętka zamawiającego:

Podpis osoby zamawiającej:

Zamówienie przyjęło:

FORMULARZ ZAMÓWIENIA OPCJI DODATKOWYCH DO BRAM GARAŻOWYCH:

FIRMA	MIASTO	OSOBA SKŁADAJĄCA ZAMÓWIENIE	TELEFON KONTAKTOWY
NR ZAMÓWIENIA BRAMY GARAŻOWEJ: z dnia:			

DRZWI SERWISOWE w bramach 40 mm* (możliwe opcje str. 67)	
WYSOKOŚĆ PROGU DRZWI	<input type="checkbox"/> Drzwi serwisowe z progiem 90 mm (mak. szer. bramy 5000 mm) <input type="checkbox"/> Drzwi serwisowe z progiem 26 mm (mak. szer. bramy 5000 mm)
KIERUNEK OTWIERANIA	<input type="checkbox"/> Lewe na zewnątrz <input type="checkbox"/> Prawe na zewnątrz 
UMIEJSCOWIENIE	<input type="checkbox"/> Środek <input type="checkbox"/> Lewa strona** (min. 400 mm od krawędzi) <input type="checkbox"/> Prawa strona** (min. 400 mm od krawędzi) ** Tylko z progiem 90 mm i tylko w bramach o szerokości <=3000 mm
OPCJE	<input type="checkbox"/> Klamka zewnętrzna h=61mm (tylko prowadzenia N, L, NH)*** <input type="checkbox"/> Lakierowanie ramy drzwi serwisowych na RAL (bez progu) <input type="checkbox"/> Wykonanie szerokości światła przejścia 900 mm (920 mm pomiędzy ramami) *** Minimalna wysokość nadproża: dla N Smin = 250 mm, dla L Smin = 160 mm

OKNA W BRAMIE (możliwe opcje str. 80)	
TYP OKNA DO BRAM 40 mm	<input type="checkbox"/> L2 prostokątne, ramka czarna <input type="checkbox"/> L2 prostokątne, ramka kolor RAL <input type="checkbox"/> MAT szyba matowa do okien L2 <input type="checkbox"/> R10 owalne, ramka czarna
TYP OKNA DO BRAM 60 mm	<input type="checkbox"/> L60-B prostokątne, ramka czarna <input type="checkbox"/> L60-R prostokątne, ramka kolor RAL
ILOŚĆ	Ilość okien w sekcji szt. Ilość sekcji z oknami szt. (> 1 szt. na zapytanie)
POŁOŻENIE SEKCJI Z OKNAMI	Nr sekcji od dołu

* Tylko w bramach o wymiarach specjalnych

SEKCJE IP W BRAMACH (40 mm) (możliwe opcje str. 80)	
TYP SEKCJI IP	<input type="checkbox"/> IP - A sekcja IP anodowana z podwójną szybą (max. 5000 mm) <input type="checkbox"/> IP - R sekcja IP z podwójną szybą, lakierowana jednostronnie na kolor RAL (max. 5000 mm) <input type="checkbox"/> IP C-A sekcja IP anodowana z przekładkami termicznymi z podwójną szybą (max. 5000 mm) <input type="checkbox"/> IP C-R sekcja IP z przekładkami termicznymi z podwójną szybą, lakierowana jednostronnie na kolor RAL (max. 5000 mm)
ILOŚĆ SEKCJI IP	<input type="checkbox"/> Ilość sekcji IP szt. (> 1 szt. na zapytanie)
POŁOŻENIE SEKCJI IP	<input type="checkbox"/> Sekcja nr od dołu





* Tylko w bramach o wymiarach specjalnych

Pieczętka zamawiającego:

Podpis osoby zamawiającej:

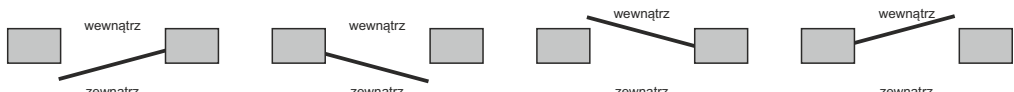
Zamówienie przyjął:

FIRMA	MIASTO	OSOBA SKŁADAJĄCA ZAMÓWIENIE	TELEFON KONTAKTOWY
E-MAIL KONTAKTOWY:		FORMA PŁATNOŚCI: <input type="checkbox"/> Przelew terminowy <input type="checkbox"/> Przedpłata	
ADRES DOSTAWY:			

TYP	<input type="checkbox"/> DB51 BEZ PRZEGRODY TERMICZNEJ <input type="checkbox"/> DB60 Z PRZEGRODĄ TERMICZNĄ				
MODEL	 <p>Ilość: _____</p> <input type="checkbox"/> Simple Classic (Woodgrain) <input type="checkbox"/> Simple Premium (Woodgrain) <input type="checkbox"/> Simple Design (Woodgrain) <input type="checkbox"/> Classic (Silk) <input type="checkbox"/> Premium (Silk) <input type="checkbox"/> Design (Silk)				
SZEROKOŚĆ (zewnątrzny wymiar ramy) (wymiary w zakresie 750 - 1200 mm)				
WYSOKOŚĆ (zewnątrzny wymiar ramy) (wymiary w zakresie 1800 - 2400 mm)				
KOLOR (SILK)	Podstawowe: <input type="checkbox"/> RAL 9016 - Biel <input type="checkbox"/> RAL 8014 - Brąz Sepia Oferta specjalna i Dekor gr.I: <input type="checkbox"/> Złoty Dąb <input type="checkbox"/> Orzech <input type="checkbox"/> Dąb Bagienny <input type="checkbox"/> Ciemny Dąb <input type="checkbox"/> Winchester <input type="checkbox"/> Mahoń <input type="checkbox"/> Szary <input type="checkbox"/> Brąz Czekoladowy <input type="checkbox"/> Kremowy <input type="checkbox"/> Dąb Naturalny <input type="checkbox"/> Antracyt Okienny <input type="checkbox"/> Antracyt Gładki <input type="checkbox"/> Siena Noce <input type="checkbox"/> Ciemnoszary Gładki <input type="checkbox"/> Ciemnoszary Metalik Dekor gr.II: <input type="checkbox"/> Macore <input type="checkbox"/> Woodec Dąb Turner <input type="checkbox"/> Cedr Szary <input type="checkbox"/> Beton <input type="checkbox"/> Czarny Gładki <input type="checkbox"/> Bazaltowo-Szary Gładki <input type="checkbox"/> Dąb Czarny Palony <input type="checkbox"/> Antracyt Szczotkowany <input type="checkbox"/> Dąb Sheffield Dowolny kolor RAL: <input type="checkbox"/> Lakierowanie strukturalne <input type="checkbox"/> 703M				
KOLOR SERIA SIMPLE (WOODGRAIN)	Podstawowe: <input type="checkbox"/> RAL 9016 - Biel <input type="checkbox"/> RAL 8014 - Brąz Sepia <input type="checkbox"/> RAL 7016 - Antracyt <input type="checkbox"/> Dowolny kolor RAL: <input type="checkbox"/> 703M				
KIERUNEK OTWIERANIA	 <p><input type="checkbox"/> Drzwi prawe, na zewn. <input type="checkbox"/> Drzwi lewe, na zewn. <input type="checkbox"/> Drzwi lewe, do wewn. <input type="checkbox"/> Drzwi prawe, do wewn.</p>				
PRZESZKLENIA	<input type="checkbox"/> L2-B <input type="checkbox"/> L2-B MAT <input type="checkbox"/> L3-B <input type="checkbox"/> R10 <input type="checkbox"/> R3 <input type="checkbox"/> L4 <input type="checkbox"/> Lakierowanie zewnętrzne ramki na kolor RAL <input type="checkbox"/> IP-3 <input type="checkbox"/> Lakierowanie jednostronne sekcji IP na kolor RAL				
PRZESZKLENIA W SEKCJI	licząc od dołu <table border="1" style="display: inline-table;"><tr><td></td><td>2</td><td>3</td><td>4</td></tr></table>		2	3	4
	2	3	4		
OPCJE DODATKOWE	<input type="checkbox"/> Licowanie do bramy o numerze seryjnymlub numer zamówienia..... <input type="checkbox"/> Samozamykacz drzwi <input type="checkbox"/> Dodatkowy zamek <input type="checkbox"/> Zamek trzypunktowy (DB 51) <input type="checkbox"/> Zamek pięciopunktowy (DB 60) <input type="checkbox"/> Gałko-klamka czarna <input type="checkbox"/> Gałko-klamka anoda <input type="checkbox"/> Elektrozaczepek <input type="checkbox"/> Zamek antypaniczny <input type="checkbox"/> Wkładka patentowa klasy C <input type="checkbox"/> Stoper drzwi bocznych, srebrny <input type="checkbox"/> Trzpienie antywłamaniowe <input type="checkbox"/> Okucia kolor anoda srebrna				
POZOSTAŁE AKCESORIA / UWAGI:					

Pieczętka zamawiającego:

Podpis osoby zamawiającej:

Zamówienie przyjął:

ZAMÓWIENIE BRAM PRZEMYSŁOWYCH: NICE STEEL CLASSIC, NICE STEEL MICRO

ZAMÓWIENIE NR Data:

FIRMA	MIASTO	OSOBA SKŁADAJĄCA ZAMÓWIENIE	TELEFON KONTAKTOWY
E-MAIL KONTAKTOWY:		FORMA PŁATNOŚCI: <input type="checkbox"/> Przelew terminowy <input type="checkbox"/> Przedpłata	
ADRES DOSTAWY:			

MODEL	<input type="checkbox"/> NICE STEEL CLASSIC NSC		<input type="checkbox"/> NICE STEEL MICRO NSM								
WYMIAR	Szerokość mm	Wysokość mm	Ilość szt.								
TYP	<input type="checkbox"/> Ręczna <input type="checkbox"/> Ręczna z przygotowaniem pod napęd typu <input type="checkbox"/> Ręczna z kołowrotem łańcuchowym <input type="checkbox"/> Z napędem TOM tryb TOTMAN <input type="checkbox"/> Z napędem TOM tryb AUTOMAT <input type="checkbox"/> Dodatkowy łańcuch do otw. awaryjnego (5 mb) szt. Str. wycięcia uchwytu w dolnej sekcji (widok od wewn.) <input type="checkbox"/> Prawa <input type="checkbox"/> Lewa <input type="checkbox"/> Brak Czujnik DS (widok od wewn.) <input type="checkbox"/> Prawa <input type="checkbox"/> Lewa <input type="checkbox"/> Brak										
PROWADZENIE	Wysokość nadproża mm	<input type="checkbox"/> NP Standard	<input type="checkbox"/> LHRF Obniżone, sprężyny z przodu								
	<input type="checkbox"/> LHR Obniżone, sprężyny z tyłu	<input type="checkbox"/> FTR Standard, wzdłuż linii dachu (kąt stopni)	<input type="checkbox"/> FLH Obniżone, sprężyny z tyłu, wzdłuż linii dachu - na zapytanie (kąt stopni)	<input type="checkbox"/> HL-1 Wysokie							
	<input type="checkbox"/> LHR-B Obniżone, sprężyny z tyłu	<input type="checkbox"/> HL-2 Wysokie	<input type="checkbox"/> HL-3 Wysokie	<input type="checkbox"/> FHL - Wysokie wzdłuż linii dachu (kąt stopni)+wybór HL-1, HL-2, HL-3							
	<input type="checkbox"/> VL-S Pionowe bez przełamania	<input type="checkbox"/> VL - Pionowe	<input type="checkbox"/> K - Konsole do mocowania sprężyn nad otworem (HL lub VL)								
KOLOR	Standard: <input type="checkbox"/> RAL 9002 <input type="checkbox"/> RAL 8014 <input type="checkbox"/> RAL 7016 <input type="checkbox"/> RAL 9006 <input type="checkbox"/> RAL 9007 <input type="checkbox"/> RAL 5010 <input type="checkbox"/> RAL 3000 <input type="checkbox"/> RAL 6002 <input type="checkbox"/> RAL 1021 <input type="checkbox"/> Dowolny kolor RAL:										
WYKONANIE NS-G (Z PANELI GARAŻOWYCH)	<input type="checkbox"/> Model bramy garażowej		<input type="checkbox"/> Kolor/Okleina								
DODATKI DO BRAM	<input type="checkbox"/> Lina przeciwbieżna (prow. NP, FTR) <input type="checkbox"/> Zamek bebenkowy z klamką <input type="checkbox"/> Blokada przeciwpodważeniowa (nie dot. FLH) <input type="checkbox"/> Napinacz łańcucha <input type="checkbox"/> Wylot spalin <input type="checkbox"/> Sprężyny 50.000 cykli <input type="checkbox"/> Sprężyny 100.000 cykli (na zapytanie) <input type="checkbox"/> Ujednolicenie przeszkleń lub poziomu przetłoczenia (Na zapytanie) do zamówienia nr lub nr bramy <input type="checkbox"/> Podwyższona odporność na wilgoć										
DODATKI DO NAPĘDÓW	<input type="checkbox"/> Zamiana na centralę D-PRO AUTOMATIC <input type="checkbox"/> Zamiana na silnik <input type="checkbox"/> Silnik IP65 <input type="checkbox"/> Mikrowyłącznik zamka/rygla <input type="checkbox"/> Mikrowyłącznik zerwanej liny (kpl.) <input type="checkbox"/> Funkcja Soft START/STOP <input type="checkbox"/> Kurtyna świetlna mm szt. <input type="checkbox"/> Radioodbiornik wewnętrzny OXI szt. <input type="checkbox"/> Pilot ilość szt. <input type="checkbox"/> Fotokomórki BF szt. (para)										
PRZESZKLENIA/KRATKI	<input type="checkbox"/> L1-B <input type="checkbox"/> L2-B <input type="checkbox"/> L2-B MAT <input type="checkbox"/> L3-B <input type="checkbox"/> R10 <input type="checkbox"/> Lakierowanie zewn. ramki RAL <input type="checkbox"/> PCV-ST (Biała/Czarna) <input type="checkbox"/> PCV-ZAM (Biała/Czarna) <input type="checkbox"/> Ilość okien/kratek w sekcji szt.										
	<input type="checkbox"/> IP-1 <input type="checkbox"/> IP-2 <input type="checkbox"/> IP-3 <input type="checkbox"/> IP-4 <input type="checkbox"/> IP-5 <input type="checkbox"/> IP-6 <input type="checkbox"/> IP-7 <input type="checkbox"/> IP-8 <input type="checkbox"/> IP-9 <input type="checkbox"/> IP-MAT <input type="checkbox"/> Lakierowanie jednostr. sekcji IP na RAL										
PRZESZKLENIA/KRATKI W SEKCJI	1 - oznacza sekcję dolną	1	2	3	4	5	6	7	8	9	
DRZWI SERWISOWE	<input type="checkbox"/> DS115 <input type="checkbox"/> DS115-IP <input type="checkbox"/> DS26 <input type="checkbox"/> DS26-IP <input type="checkbox"/> Lakierowanie ram i okuć RAL: <input type="checkbox"/> DZ DS. (dodatkowy zamek)		<input type="checkbox"/> Klamka zewnętrzna h=61 mm (ograniczenia patrz cennik)								
POŁOŻENIE DRZWI W BRAMIE BEZ PRZESZKLEŃ	<input type="checkbox"/> Lewa strona (od zewn.)* * min. 400 mm od krawędzi		<input type="checkbox"/> Środek		<input type="checkbox"/> Prawa strona (od zewn.)* * min. 400 mm od krawędzi			Kierunek otwierania			
								<input type="checkbox"/> Prawe na zewnątrz <input type="checkbox"/> Lewe na zewnątrz			
POŁOŻENIE DRZWI W BRAMIE Z PRZESZKLENIAМИ	Pole nr (patrząc od zewnątrz, licząc od lewej strony)										
DODATKOWE ELEMENTY MONTAŻOWE	<input type="checkbox"/> Kątownik perforowany 40 x 40 mm L=3000 mm										
ZABUDOWA GÓRNA	Szerokość mm	Wysokość mm	Kolor RAL:	Ilość szt.							
UWAGI:											

Piecątka zamawiającego:

Podpis osoby zamawiającej:

Zamówienie przyjęł:

ZAMÓWIENIE BRAM PRZEMYSŁOWYCH: NICE STEEL BASIC

ZAMÓWIENIE NR Data:

FIRMA	MIASTO	OSOBA SKŁADAJĄCA ZAMÓWIENIE	TELEFON KONTAKTOWY
E-MAIL KONTAKTOWY:		FORMA PŁATNOŚCI: <input type="checkbox"/> Przelew terminowy <input type="checkbox"/> Przedpłata	
ADRES DOSTAWY:			

WYMIAR	Szerokość mm (max. 4000 mm)	Wysokość mm (max. 4000 mm)	Ilość szt.									
TYP	<input type="checkbox"/> Ręczna <input type="checkbox"/> Ręczna z przygotowaniem pod napęd typu <input type="checkbox"/> Ręczna z kołowrotem łańcuchowym <input type="checkbox"/> Z napędem TOM tryb TOTMAN <input type="checkbox"/> Z napędem TOM tryb AUTOMAT <input type="checkbox"/> Dodatkowy łańcuch do otw. awaryjnego (5 mb) szt. Str. wycięcia uchwytu w dolnej sekcji (widok od wewn.) <input type="checkbox"/> Prawa <input type="checkbox"/> Lewa <input type="checkbox"/> Brak Czujnik DS (widok od wewn.) <input type="checkbox"/> Prawa <input type="checkbox"/> Lewa <input type="checkbox"/> Brak											
PROWADZENIE	Wysokość nadproża mm	<input type="checkbox"/> NP Standard <input type="checkbox"/> LHRF Obniżone, sprężyny z przodu <input type="checkbox"/> HL-1 Wysokie <input type="checkbox"/> HL-2 <input type="checkbox"/> HL-3 <input type="checkbox"/> VL - Pionowe										
KOLOR	Standard: <input type="checkbox"/> RAL 9002 <input type="checkbox"/> RAL 8014 <input type="checkbox"/> RAL 7016 <input type="checkbox"/> RAL 9006 <input type="checkbox"/> RAL 9007 <input type="checkbox"/> RAL 5010 <input type="checkbox"/> RAL 3000 <input type="checkbox"/> RAL 6002 <input type="checkbox"/> RAL 1021 <input type="checkbox"/> Dowolny kolor RAL:											
DODATKI DO BRAM	<input type="checkbox"/> Poprzeczka montażowa (montowana z tyłu prowadnic poziomych) <input type="checkbox"/> Lina przeciwbieżna (prow. NP) <input type="checkbox"/> Zamek bebenkowy z klamką <input type="checkbox"/> Napinacz łańcucha <input type="checkbox"/> Blokada przeciwpodważeniowa <input type="checkbox"/> Wylot spalin <input type="checkbox"/> Sprężyny 50.000 cykli <input type="checkbox"/> Sprężyny 100.000 cykli (na zapytanie) <input type="checkbox"/> Ujednoczenie przeszkleń lub poziomego przetłoczenia (Na zapytanie) do zamówienia nr lub nr bramy											
DODATKI DO NAPĘDÓW	<input type="checkbox"/> Zamiana na centralę D-PRO AUTOMATIC <input type="checkbox"/> Zamiana na silnik <input type="checkbox"/> Silnik IP65 <input type="checkbox"/> Mikrowyłącznik zamka/rygla <input type="checkbox"/> Mikrowyłącznik zerwanej liny (kpl.) <input type="checkbox"/> Funkcja Soft START/STOP <input type="checkbox"/> Kurtyna świetlna mm szt. <input type="checkbox"/> Radiodiodniornik wewnętrzny OXI szt. <input type="checkbox"/> Pilot ilość szt. <input type="checkbox"/> Fotokomórki BF szt. (para)											
PRZESZKLENIA/ KRATKI	<input type="checkbox"/> L1-B <input type="checkbox"/> L2-B <input type="checkbox"/> L2-B MAT <input type="checkbox"/> L3-B <input type="checkbox"/> R10 <input type="checkbox"/> Lakierowanie zewn. ramki RAL <input type="checkbox"/> PCV-ST (Biała/Czarna) <input type="checkbox"/> PCV-ZAM (Biała/Czarna) <input type="checkbox"/> Ilość okien/kratek w sekcji szt. <input type="checkbox"/> IP-1 <input type="checkbox"/> IP-2 <input type="checkbox"/> IP-3 <input type="checkbox"/> IP-4 <input type="checkbox"/> IP-5 <input type="checkbox"/> IP-6 <input type="checkbox"/> IP-7 <input type="checkbox"/> IP-8 <input type="checkbox"/> IP-9 <input type="checkbox"/> IP-MAT <input type="checkbox"/> Lakierowanie jednostr. sekcji IP na RAL											
PRZESZKLENIA/ KRATKI W SEKCJI	1 - oznacza sekcję dolną <table border="1" style="display: inline-table; margin-left: 20px;"> <tr> <td>1</td><td>2</td><td>3</td><td>4</td><td>5</td><td>6</td><td>7</td><td>8</td><td>9</td> </tr> </table>			1	2	3	4	5	6	7	8	9
1	2	3	4	5	6	7	8	9				
DRZWI SERWISOWE	<input type="checkbox"/> DS115 <input type="checkbox"/> DS115-IP <input type="checkbox"/> DS26 <input type="checkbox"/> DS26-IP <input type="checkbox"/> Klamka zewnętrzna h=61 mm (ograniczenia patrz cennik) <input type="checkbox"/> Lakierowanie ram i okuć RAL: <input type="checkbox"/> DZ DS. (dodatkowy zamek)											
POŁOŻENIE DRZWI W BRAMIE BEZ PRZESZKLEŃ	<input type="checkbox"/> Lewa strona (od zewn.)* <input type="checkbox"/> Środek <input type="checkbox"/> Prawa strona (od zewn.)* * min. 400 mm od krawędzi		Kierunek otwierania									
POŁOŻENIE DRZWI W BRAMIE Z PRZESZKLENIAМИ	Pole nr (patrząc od zewnątrz, licząc od lewej strony)		<input type="checkbox"/> Prawe na zewnątrz <input type="checkbox"/> Lewe na zewnątrz									
DODATKOWE ELEMENTY MONTAŻOWE	<input type="checkbox"/> Kątownik perforowany 30 x 30 mm L=2000 mm szt.											
ZABUDOWA GÓRNA	Szerokość mm	Wysokość mm	Kolor RAL: Ilość szt.									
UWAGI:												

Pieczętka zamawiającego:

Podpis osoby zamawiającej:





Zamówienie przyjął:



ZAMÓWIENIE DRZWI BOCZNYCH NICE STEEL CLASSIC / NICE STEEL MICRO

ZAMÓWIENIE NR Data:

FIRMA	MIASTO	OSOBA SKŁADAJĄCA ZAMÓWIENIE	TELEFON KONTAKTOWY
E-MAIL KONTAKTOWY:		FORMA PŁATNOŚCI: <input type="checkbox"/> Przelew terminowy <input type="checkbox"/> Przedpłata	
ADRES DOSTAWY:			

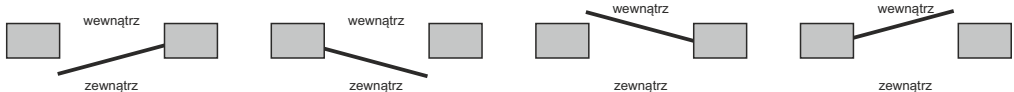
TYP	<input type="checkbox"/> DB51 BEZ PRZEGRODY TERMICZNEJ <input type="checkbox"/> DB60 Z PRZEGRODĄ TERMICZNĄ				
MODEL	<input type="checkbox"/>  Ilość: <input type="checkbox"/>  Ilość: Nice Steel Classic NSC Nice Steel Micro NSM				
SZEROKOŚĆ (zewnątrzny wymiar ramy) mm (wymiar w zakresie 750 - 1200 mm)				
WYSOKOŚĆ (zewnątrzny wymiar ramy) mm (wymiar w zakresie 1800 - 2400 mm)				
KOLOR	Standard: <input type="checkbox"/> RAL 9002 (NSC) <input type="checkbox"/> RAL 9006 (NSM) Dowolny kolor RAL:				
PRZESZKLENIA	<input type="checkbox"/> L1-B <input type="checkbox"/> L2-B <input type="checkbox"/> L2-B MAT <input type="checkbox"/> L3-B <input type="checkbox"/> R10 <input type="checkbox"/> Lakierowanie zewnętrzne ramki na kolor RAL <input type="checkbox"/> IP-1 <input type="checkbox"/> IP-3 <input type="checkbox"/> IP-5 <input type="checkbox"/> IP-6 <input type="checkbox"/> Lakierowanie jednostronne sekcji IP na kolor RAL				
PRZESZKLENIA W SEKCJI	licząc od dołu <table border="1" style="display: inline-table;"><tr><td></td><td>2</td><td>3</td><td>4</td></tr></table>		2	3	4
	2	3	4		
KIERUNEK OTWIERANIA	 <input type="checkbox"/> Drzwi prawe, na zewn. <input type="checkbox"/> Drzwi lewe, na zewn. <input type="checkbox"/> Drzwi lewe, do wewn. <input type="checkbox"/> Drzwi prawe, do wewn.				
OPCJE DODATKOWE	<input type="checkbox"/> Licowanie do bramy o numerze seryjnym lub numer zamówienia..... <input type="checkbox"/> Samozamykacz drzwi <input type="checkbox"/> Dodatkowy zamek <input type="checkbox"/> Zamek trzypunktowy (DB 51) <input type="checkbox"/> Zamek pięciopunktowy (DB 60) <input type="checkbox"/> Gałko-klamka czarna <input type="checkbox"/> Gałko-klamka anoda <input type="checkbox"/> Elektrozaczep <input type="checkbox"/> Zamek antypaniczny <input type="checkbox"/> Wkładka patentowa klasy C <input type="checkbox"/> Stoper drzwi bocznych, srebrny <input type="checkbox"/> Trzpienie antywłamaniowe <input type="checkbox"/> Okucia kolor anoda srebrna				
POZOSTAŁE AKCESORIA / UWAGI:					

Pieczętka zamawiającego:

Podpis osoby zamawiającej:

Zamówienie przyjął:

ZAMÓWIENIE SZYBKOBIEŻNYCH BRAM ROLOWANYCH ALU SOFT/ALU BAR

ZAMÓWIENIE NR Data:

FIRMA	MIASTO	OSOBA SKŁADAJĄCA ZAMÓWIENIE	TELEFON KONTAKTOWY
E-MAIL KONTAKTOWY:		FORMA PŁATNOŚCI: <input type="checkbox"/> Przelew terminowy <input type="checkbox"/> Przedpłata	
ADRES DOSTAWY:			

MODEL	<input type="checkbox"/> NICE ALU SOFT	<input type="checkbox"/> NICE ALU BAR	
MONTAŻ NAPĘDU	<input type="checkbox"/> PRAWA OD WEWNĄTRZ	<input type="checkbox"/> LEWA OD WEWNĄTRZ	
WYMIAR	Szerokość mm	Wysokość mm	Ilość szt.
TYP KURTYNY	<input type="checkbox"/> Standard TYP A (1,1 mm, 1100g/m ²)	<input type="checkbox"/> TYP C (5,5 mm, 1500g/m ²)	<input type="checkbox"/> Antystatyczna (1,1 mm, 1100g/m ² , tylko RAL 9010)
KOLOR KURTYNY	Standard: <input type="checkbox"/> RAL 1003 (A,C) <input type="checkbox"/> RAL 1015 (A) <input type="checkbox"/> RAL 2004 (A,C) <input type="checkbox"/> RAL 3002 (A,C) <input type="checkbox"/> RAL 5002 (A,C) <input type="checkbox"/> RAL 5010 (A) <input type="checkbox"/> RAL 5012 (A) <input type="checkbox"/> RAL 6018 (A) <input type="checkbox"/> RAL 6026 (A) <input type="checkbox"/> RAL 7016 (A) <input type="checkbox"/> RAL 7035 (A,C) <input type="checkbox"/> RAL7037 (A) <input type="checkbox"/> RAL 7042 (A) <input type="checkbox"/> RAL 8017 (A) <input type="checkbox"/> RAL 9005 (A) <input type="checkbox"/> RAL 9010 (A,C) <input type="checkbox"/> Półprzezroczysta (A, opcja z dopłatą)		
ZABEZPIECZENIE RUCHU BRAMY (WYBÓR KONIECZNY)	<input type="checkbox"/> Linia fotokomórek + czujnik kurtyny (tylko ALU SOFT, max. pow. bramy 12 m ²) <input type="checkbox"/> Listwa świetlna (2050 mm lub 2500 mm w zależności od wysokości bramy) <input type="checkbox"/> Linia fotokomórek + radiowa rezystancyjna listwa bezpieczeństwa		
WYPEŁNIENIE KURTYNY	<input type="checkbox"/> WNO (A, C) Kurtyna pełna <input type="checkbox"/> WHV (A) 1 rząd okien prostokątnych <input type="checkbox"/> WRF (A, C) 1 rząd okien owalnych <input type="checkbox"/> WRF (A, C) 2 rzędy okien owalnych <input type="checkbox"/> WPV (A)* 1 pas przezroczysty <input type="checkbox"/> WFV (A)* 1 lub 2 pola przezroczyste * Opcje dodatkowo płatne		
ZABUDOWA WAŁU/SILNIKA/PROWADNICE	<input type="checkbox"/> Zabudowa wału COVER (Standard) <input type="checkbox"/> Zabudowa wału CLEAN (Opcja) <input type="checkbox"/> Zabudowa silnika (Opcja) <input type="checkbox"/> Zabudowa ALUMINIUM BACK (Opcja) <input type="checkbox"/> Lakierowanie zabudowy wału i prowadnic na kolor RAL (Opcja)		
DODATKI DO BRAMY	<input type="checkbox"/> EW - Dodatkowe dociążenie dolnej krawędzi kurtyny (5 kg/mb) <input type="checkbox"/> SEW - Dodatkowe dociążenie dolnej krawędzi kurtyny (9 kg/mb) <input type="checkbox"/> Boczne wyjście ewakuacyjne (ALU SOFT) <input type="checkbox"/> Centralne (T) wyjście ewakuacyjne (ALU SOFT)		
DODATKI DO NAPĘDÓW	<input type="checkbox"/> Silnik IP65 <input type="checkbox"/> Przełącznik podsufitowy ciągniony szt. <input type="checkbox"/> Radar, czujnik ruchu szt. <input type="checkbox"/> Ramię 1,5 m do przełącznika podsufitowego szt. <input type="checkbox"/> Ramię 2 m do przełącznika podsufitowego szt. <input type="checkbox"/> Dodatkowa naścienna konsola z przyciskami GÓRA/STOP/DÓŁ szt. <input type="checkbox"/> Przycisk sterujący "grzybek" szt. <input type="checkbox"/> szt. <input type="checkbox"/> szt. <input type="checkbox"/> szt.		
ELEMENTY MONTAŻOWE	<input type="checkbox"/> Zamiana na Z-FIX <input type="checkbox"/> Zamiana na I-FIX <input type="checkbox"/> Dodatkowe profile montażowe - FIXszt.		
UWAGI:			

Pieczętka zamawiającego:

Podpis osoby zamawiającej:

Zamówienie przyjął:

Nice Formularz pomiarowy

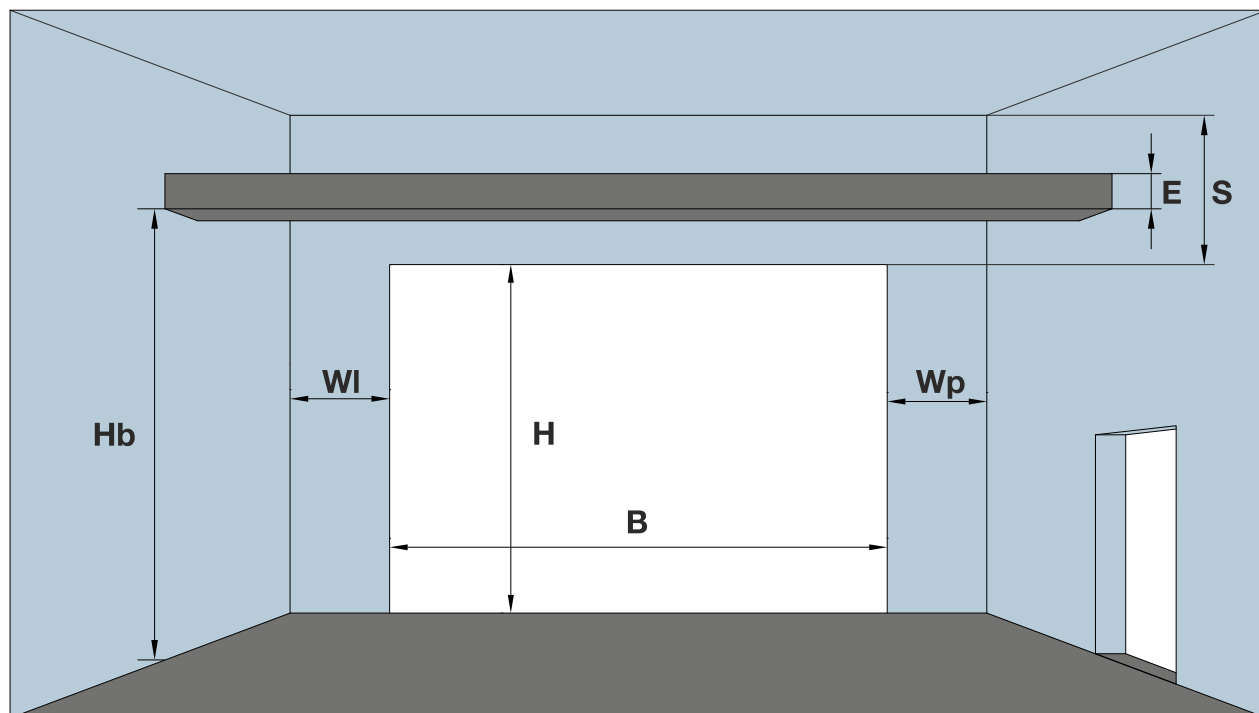

B	
H	
S	
WI	
Wp	
E	
F	
G	
Hb	
Dd	
Bd	
Hd	
D	
H α	
D α	
α	

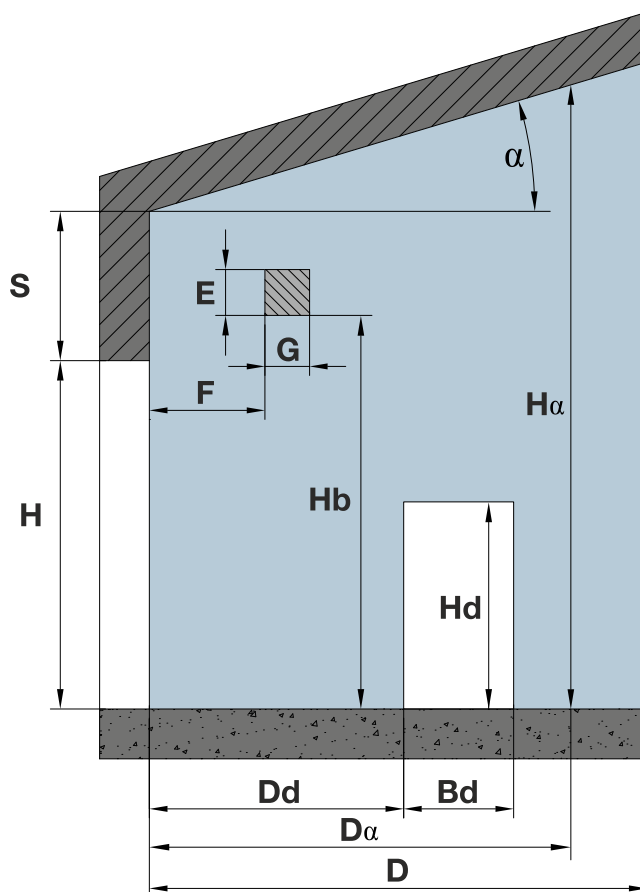

Nice Kontakt

RECEPCJA

nice.pl@niceforyou.com
tel. 22 759 40 00

DZIAŁ SPRZEDAŻY

AUTOMATYKA DO BRAM

e-mail do zamówień:
polnoc.pl@niceforyou.com
poludnie.pl@niceforyou.com
tel. 22 759 40 24
tel. 22 759 40 25
tel. 22 759 40 26
tel. 22 759 40 27

KSIEGOWOSC / DZIAŁ ROZLICZEŃ

tel. 22 759 40 34

DZIAŁ BRAM GARAŻOWYCH

tel. 22 759 40 23
tel. 22 759 40 46
bramy.pl@niceforyou.com

DZIAŁ MARKETINGU

tel. 22 759 40 11
tel. 22 759 40 13
marketing.pl@niceforyou.com

SYSTEMY PARKINGOWE / SYSTEMY KONTROLI RUCHU PIESZYCH

Patryk Cwierzona
tel. 22 759 40 21
tel. kom. 664 004 432
p.cwierzona@niceforyou.com

Damian Wiśniewski

tel. 22 759 40 47
tel. kom. 539 930 850
d.wisniewski@niceforyou.com

DZIAŁ SERWISU

INFOLINIA TECHNICZNA

tel. 22 759 40 30

DEDKOWANA INFOLINIA TECHNICZNA DLA LICENCJONOWANYCH PARTNERÓW NICE

tel. 22 759 40 50

W sprawie sprawdzenia statusu naprawy prosimy o kontakt e-mail pod adresem: serwis.pl@niceforyou.com



PRZEDSTAWICIELE REGIONALNI:

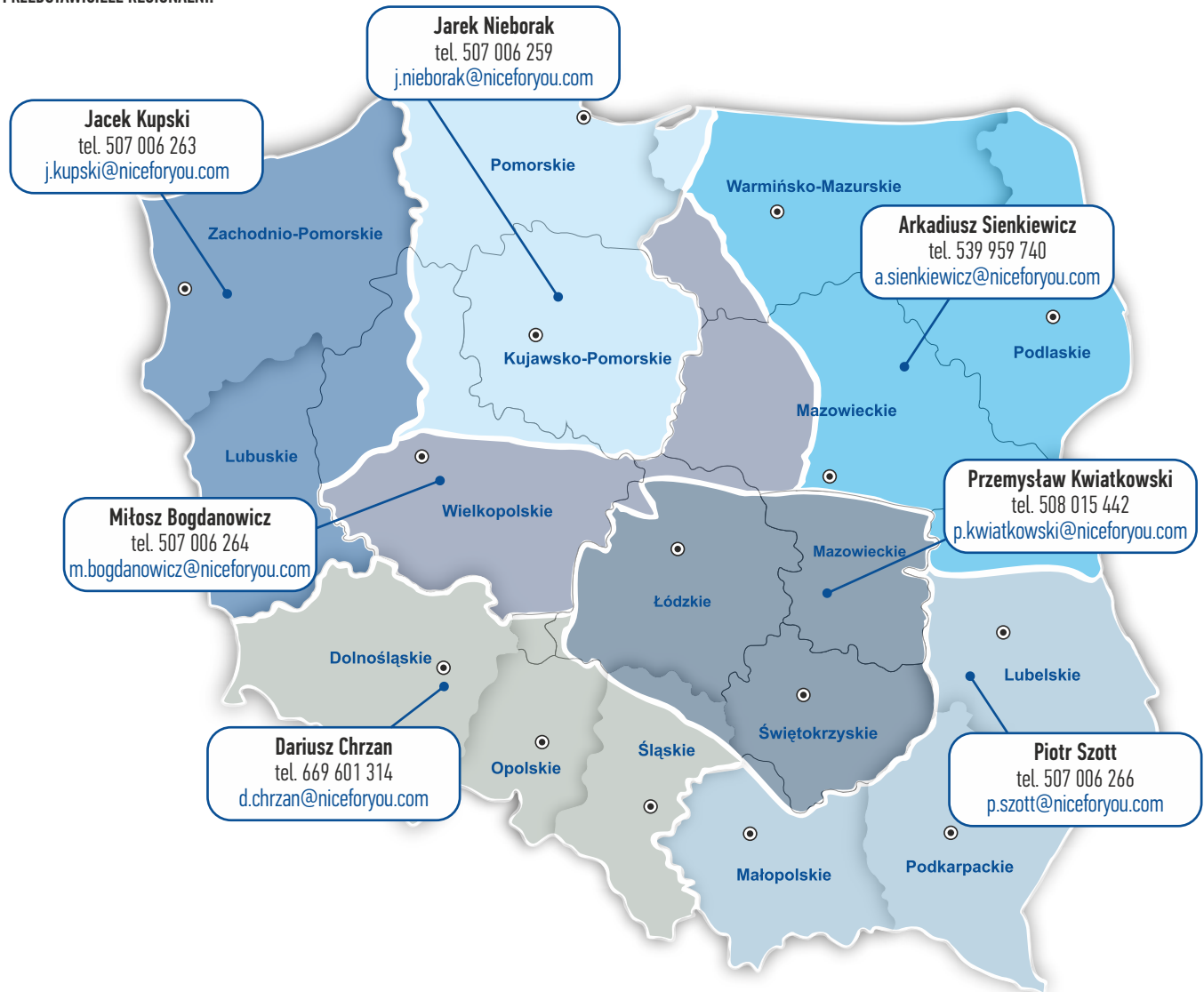

We make even the smallest of gestures extraordinary.

GATE&DOOR

Automatyka do bram wjazdowych, drzwi garażowych oraz szlabany

SCREEN

Automatyka do rolet, markiz, screenów, bram rolowanych oraz czujniki klimatyczne

INDUSTRIAL DOORS

Automatyka do bram przemysłowych

NICEPARK

Systemy do zarządzania parkingami i szlabanami

NICE WI-FI

Moduł do zarządzania automatyką domową

WIDEODOMOFONY

Zaawansowane wideodomofony dla domów jednorodzinnych

KONTROLA RUCHU PIESZYCH

Bramki uchylne, obrotowe i rozsuwane, systemy kontroli dostępu

Naj silniejszy
bezpieczniejszy
nowocześniejszy
po prostu



Nice Polska Sp. z o.o.

ul. Parzniewska 2a

05-800 Pruszków

nice.pl@niceforyou.com

www.nice.pl

Wszelkie prawa zastrzeżone.

Copyright 2021 by Nice Polska Sp. z o.o.

Kopiowanie, powielanie, rozpowszechnianie całości lub fragmentów wymaga pisemnej zgody.

Niniejszy cennik nie stanowi oferty handlowej w rozumieniu przepisów Kodeksu Cywilnego.

Zastrzegamy sobie prawo do zmiany kompletacji zestawów oraz zmiany kolorów produktów.