

PANORAMICZNA CZUJKA ZEWNĘTRZNA 180 stopni

Seria WX Infinity

MODEL PRZEWODOWY

WXI-ST : 12 m, 180 stopni, standardowy

WXI-AM : z antymaskiowaniem

MODEL ZASILANY BATERYJNIE

WXI-R : zasilany bateryjnie 12 m, 180 stopni

WXI-RAM : z antymaskiowaniem



Detekcja zewnętrzna, na której możesz polegać

OPTEx WXI to seria czujek zewnętrznych opracowanych na podstawie wieloletnich doświadczeń. W serii tej wykorzystano zarówno technologie analogowe, jak i cyfrowe, umożliwiające wykrywanie zbliżających się intruzów, zanim dostaną się na chroniony obszar. Dzięki szerokiemu polu widzenia (kąt 180°) i możliwościom dostosowania ustawień do warunków otoczenia panujących na chronionym obszarze, seria WXI stanowi skuteczne rozwiązanie dla nowych i istniejących systemów zabezpieczeń.

Kąt detekcji 180 stopni wzdłuż powierzchni ściany

Regulowany obszar detekcji i pełne wsparcie wideoweryfikacji



Niezależne ustawienia dla strony lewej i prawej

Niezależne wyjścia alarmów

Pojedyncza czujka z serii WXI odpowiada funkcjonalności dwóm klasycznym urządzeniom, ponieważ umożliwia generowanie sygnałów alarmowych niezależnie dla lewej i prawej strony. Jest to szczególnie przydatne w celu aktywacji kamer PTZ, rozpoznawania kierunków i przełączania między dziennymi a nocnymi schematami detekcji za pomocą centrali alarmowej.

Niezależne ustawienia czułości

Czułość detekcji można ustawić osobno dla lewej i prawej strony za pomocą przełączników na wysoką, średnią lub niską.

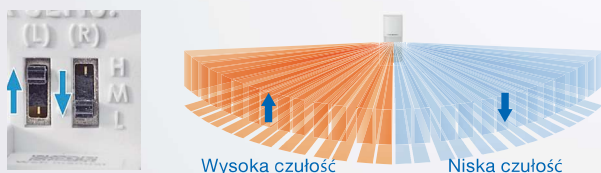

Niezależne ustawienia rozmiaru obszaru detekcji

Zasięg detekcji można łatwo ustawić w zakresie od 2,5 m do 12 m, niezależnie dla lewej i prawej strony.



Niezawodność

Samoucząca się cyfrowa funkcja antymaskingu podczerwieni

Czujki z serii WXI skutecznie wykrywają zasłonięcie powierzchni soczewki za pomocą technologii podczerwieni. Algorytm, przy podjęciu decyzji o wystąpieniu sygnału usterki, bierze pod uwagę początkowy stan czystości soczewki zoptymalizowany o informacje na temat aktualnych warunków środowiskowych. Decyduje to o stabilnym działaniu antymaskingu.

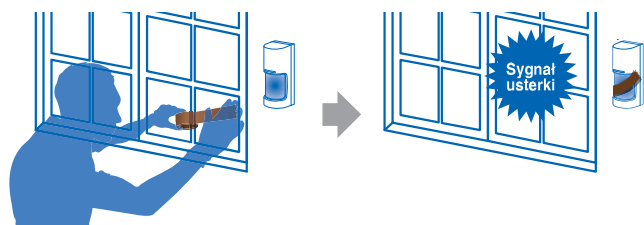

Ograniczenie wpływu światła słonecznego

Moment załączenia antymaskingu, jest automatycznie dostosowywany, gdy natężenie światła słonecznego jest zbyt wysokie.

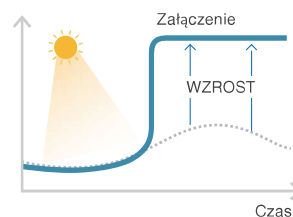

Ograniczenie wpływu kropli wody i owadów

Na działanie antymaskingu nie wpływają niewielkie obiekty takie jak owady czy krople wody.



Funkcja logiczna AND w celu ograniczenia fałszywych alarmów

Urządzenia serii WXI generują sygnał alarmowy w przypadku wykrycia ruchu zarówno w górnym, jak i dolnym obszarze detekcji.

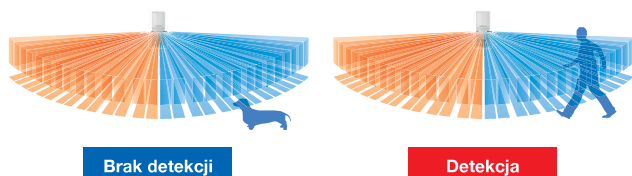

Logika SMDA (Super Multidimensional Analysis)

Umożliwia odróżnianie różnych czynników zakłócających, takich jak zmiany pogody czy ruch roślinności, od prawdziwych intruzów.



Brak detekcji itp.



Detekcja

Łatwe i elastyczne ustawienia obszaru detekcji

Przesłona regulacji obszaru

Przesunięcie obrotowej przesłony regulacji obszaru umożliwia indywidualne ukształtowanie pola detekcji.

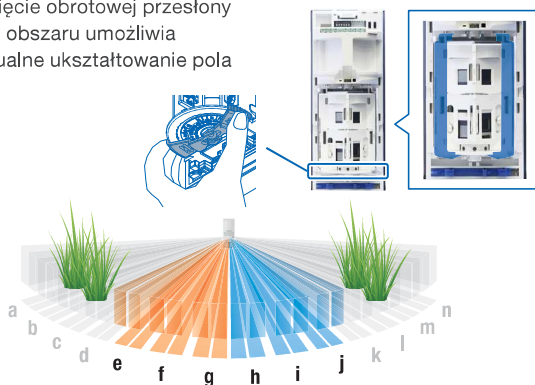

Gdy jedna z dwóch przesłon regulacji obszaru ustawiona jest w położeniu "d" a druga w położeniu "k", obszar detekcji zawężony jest do obszaru e-j

Płytki maskowania obszaru

Opcjonalna płytki maskowania obszaru (MKP-01) pozwala na maskowanie niepożądanych obszarów detekcji.

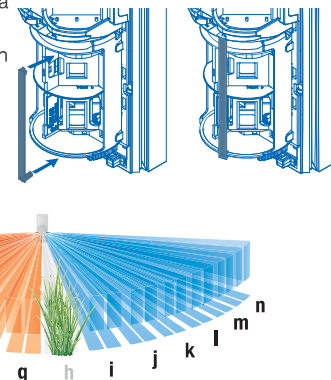

Gdy płytki MKP-01 znajduje się w położeniu oznaczonym literą „h”, maskowany jest obszar detekcji h.

Funkcje mechaniczne

Gniazdo rezystorów końca linii (tylko modele WXI-ST, AM)

Opcjonalnie dostępne są rezystory EOL (End of line).

Duży wskaźnik diodowy

Wyraźny wskaźnik diodowy ułatwiający obserwację w czasie testu przejścia.

Montaż bez śrub

Otwieranie / zamykanie przedniej pokrywy i wyjmowanie / umieszczanie głównego modułu nie wymaga użycia śrub, co skraca czas montażu.



Łatwe otwieranie



Wyjmowanie



Umieszczanie głównego modułu



Autom. blokowanie

Styk sabotażowy oderwania od podłoża

Zdjęcie urządzenia ze ściany powoduje wygenerowanie sygnału na wyjściu sabotażu.

Uchwyt do montażu na słupku (opcja PMP-01)

Do użycia z dostępną na rynku opaską metalową o szerokości do 23 mm.



Automatyczny test przejścia
Test rozpoczyna się samoczynnie po zamknięciu przedniej pokrywy i trwa 3 minuty.

Zastosowania



Obiekty mieszkalne



Dachy budynków



Stacje energetyczne

Podstawowe cechy wspólne

- Podwójny filtr światła białego
- Zabezpieczenie antysabotażowe pokrywy

Instrukcja online dla modeli przewodowych

<http://navi.optex.net/manual/50196>



Instrukcja online dla modeli zasilanych bateryjnie

<http://navi.optex.net/manual/50198>



Zasięg

Jednostka: m

Widok z góry

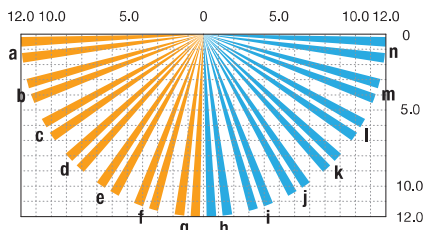

Widok z boku

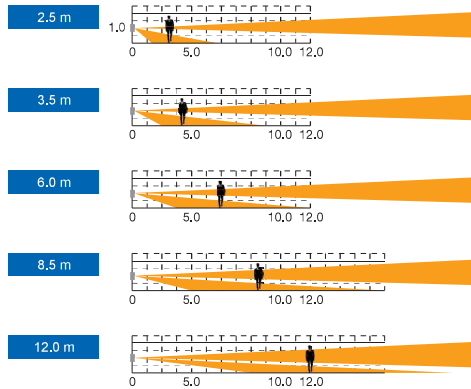

Wymiary

Jednostka: mm

Model przewodowy

Model zasilany bateryjnie

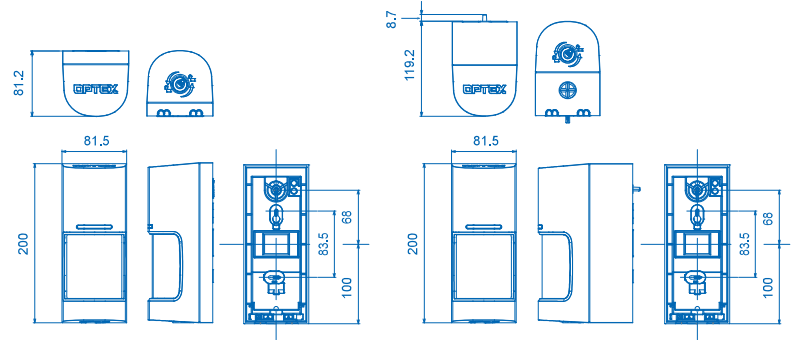

Nadajnik bezprzewodowy i bateria

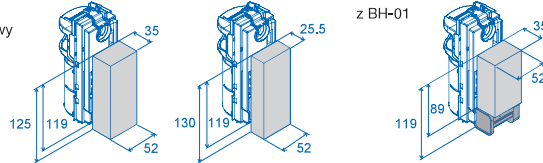

Akcesoria



Wtyczka EOL (PEU)

Uchwyt do montażu na słupku (PMP-01)

Gniazdo baterii (BH-01)

Puszka tylna (WXI-BB)

Zestaw płytek maskowania obszaru (MKP-01)

Specyfikacja

Model	WXI-ST	WXI-AM	WXI-R	WXI-RAM
Metoda detekcji	PIR		PIR	
Charakterystyka detekcji	Kąt 180°		Kąt 180°	
Pokrycie PIR	14 par poziomych, 2 warstwy pionowe		14 par poziomych, 2 warstwy pionowe	
Regulacja zasięgu PIR	2,5 m do 12 m* (płynna)		2,5 m do 12 m* (płynna)	
Wykrywana prędkość ruchu	0,3 do 2,0 m/s		0,3 do 2,0 m/s	
Czułość	2,0°C przy 0,6 m/s, Ustawiana oddzielnie dla każdej strony		2,0°C przy 0,6 m/s, Ustawiana oddzielnie dla każdej strony	
Zasilanie	9,5 – 18 V DC		3 – 3,6 V DC, baterie litowe	
Pobór prądu	21 mA (maks.) przy 12 V DC	23 mA (maks.) przy 12 V DC	15 µA stand-by 4 max. przy 3 V DC 4 mA	16 µA stand-by 4 max. przy 3 V DC 4 mA
Czas trwania alarmu	2,0 ± 1 s		2,0 ± 1 s	
Czas przygotowania do pracy	60 s lub krótszy (dioda LED miga)		60 s lub krótszy (dioda LED miga)	
Wyjście alarmu (P)	28 V DC 0,1 A (maks.) [przełączanie: tylko prawa strona lub alarm z obu stron], [N.O. / N.C.]		Przełącznik typu "C", 10 V DC 0,01 A (maks.) [przełączanie: tylko prawa strona lub alarm z obu stron], [N.O. / N.C.]	
Wyjście alarmu (L)	28 V DC 0,1 A (maks.) [przełączanie: tylko lewa strona lub alarm z obu stron], [N.O. / N.C.]		Przełącznik typu "C", 10 V DC 0,01 A (maks.) [przełączanie: tylko lewa strona lub alarm z obu stron], [N.O. / N.C.]	
Wyjście usterki	-	N.C. 28 V DC, 0,1 A (maks.)	Przełącznik typu "C", 10 V DC 0,01 A (maks.) przełączanie [N.O. / N.C.]	
Wyjście antysabotażowe	N.C. 28 V DC, 0,1 A (maks.), otwarte w przypadku zdjęcia pokrywy przedniej, przemieszczenia modułu głównego lub modułu podstawy		Wyjście antysabotażowe wspólne z wyjściem usterki	
Wskazania diody LED (mikroprzełącznik WL lub test przejścia)	Dioda czerwona : 1. Przygotowanie do pracy 2. Alarm	Dioda czerwona : 1. Przygotowanie do pracy 2. Alarm, 3. Wykrycie maskowania	Dioda czerwona : 1. Przygotowanie do pracy 2. Alarm	Dioda czerwona : 1. Przygotowanie do pracy 2. Alarm, 3. Wykrycie maskowania
Temperatura pracy	od -30°C do +60°C		od -30°C do +60°C oprócz baterii	
Wilgotność otoczenia	maks. 95%		maks. 95%	
Stopień szczelności obudowy	IP 55		IP 55	
Miejsce montażu	Na ścianie, na słupku (na zewnątrz, wewnątrz)		Na ścianie, na słupku (na zewnątrz, wewnątrz)	
Wysokość montażu	od 0,8 do 1,2 m		od 0,8 do 1,2 m	
Waga	420 g	440 g	600 g	
Akcesoria	Wkręt (4 x 20 mm) x 2, śruba zabezpieczająca x 1		Przewód ZASILANIA i ALARMU (P), przewód alarmu (L), przewód USTERKI, taśma „rzep”, wkręt (4 x 20 mm) x 2, śruba zabezpieczająca x 1	

- * Maksymalny zasięg detekcji może zmieniać się w zależności od warunków otoczenia.
- Dane techniczne i konstrukcja mogą ulec zmianie bez wcześniejszego powiadomienia.
- Urządzenia zaprojektowano w celu wykrywania intruza i aktywacji centrali alarmowej – stanowią jedynie część kompletnego systemu i z tego powodu nie ponosimy odpowiedzialności za szkody ani straty.

Jednostka: rok (w przybliżeniu)

	WXI-R		WXI-RAM	
Odstęp (s)	120	5	120	5
CR123A (3V DC, 1300 mAh)	5	3,5	5	3,5
CR2 (3V DC, 750 mAh)	3	2	3	2
1/2AA (3,6V DC, 1000 mAh)	4	2,5	4	2,5



OPTEX CO.,LTD. (JAPONIA)
www.optex.net

OPTEX INC. / AMERICAS HQ (USA)
www.optexamerica.com

OPTEX (EUROPE) LTD. / EMEA HQ (WLK. BRYTANIA)
www.optex-europe.com

OPTEX TECHNOLOGIES B.V. (HOLANDIA)
www.optex.eu

OPTEX SECURITY SAS (FRANCJA)
www.optex-europe.com/fr

OPTEX SECURITY Sp.z o.o. (POLSKA)
www.optex-europe.com/pl

OPTEX PINNACLE INDIA, PVT., LTD. (INDIE)
www.optexpinnacle.com

OPTEX KOREA CO.,LTD. (KOREA)
www.optexkorea.com

OPTEX (DONGGUAN) CO.,LTD.
SHANGHAI OFFICE (CHINY)
www.optexchina.com

OPTEX (Thailand) CO., LTD.
(TAJLANDIA)
www.optex.co.th