

# Podręcznik użytkownika

**Vidos**  
duc

dwuprzewodowy wideodomofon cyfrowy



S1500DA

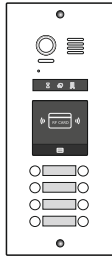

S1508A

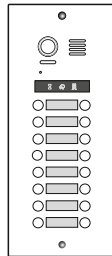

S1516

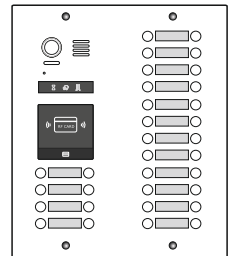

S1532A

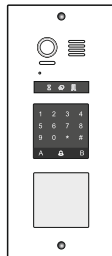

S1500DL

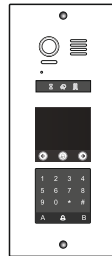

S1500DLC

Seria stacji bramowych dla systemu  
wielolokatorskiego

**INSTRUKCJA OBSŁUGI • SPECYFIKACJA TECHNICZNA**

Charakterystyka systemu.....	3
Budowa stacji bramowej.....	4
Montaż stacji bramowej.....	5
Opis złącza głównego .....	6
Funkcje podstawowe .....	7
Obiektów szerokokątny .....	7
Zewnętrzny czujnik detekcji ruchu .....	7
Programowanie stacji bramowej .....	8 - 13
Programowanie i obsługa czytnika zbliżeniowego .....	13 -15
Schematy połączeń.....	15-18
Dobór okablowania.....	19-20
Dane techniczne .....	21

System VIDOS **duo** to nowoczesne rozwiązanie charakteryzujące się wyjątkową łatwością konfiguracji i samej instalacji. Podstawowe założenie takiego systemu to prostota podłączenia poprzez zastosowanie wyłącznie 2 żył bez polaryzacji.

Rozbudowa o dodatkowe opcje odbywa się poprzez stosowanie dedykowanych modułów, które łączone są również 2 żyłami.

Dzięki zastosowaniu sprawdzonych technik modulacji sygnału, przesłany obraz i dźwięk wyróżnia się bardzo dobrą jakością w każdym punkcie instalacji.

### PODSTAWOWE FUNKCJE SYSTEMU WIELOLOKATORSKIEGO:

- Możliwość podłączenia do 4 stacji bramowych
- Maksymalnie 256 monitorów w systemie
- Adresowany interkom pomiędzy lokatorami
- 2 żyłowe połączenia pomiędzy każdym punktem w całej instalacji (niepolaryzowane)
- Konfiguracja przy użyciu złącza „DIP switch”
- Możliwość zastosowania kamer CCTV (standardowo 4 kamery przemysłowe)
- Moduł GSM jako opcjonalne rozwiązanie umożliwiające odbieranie rozmów na telefonie
- Odległość do 150m od stacji bramowej do najdalszego monitora
- Możliwość rozbudowy o moduł umożliwiający sterowanie dwoma ryglami
- Możliwość sterowania oświetleniem

## WAŻNE !

Zanim przystąpisz do montażu i użytkowania urządzenia prosimy o dokładne zapoznanie się z niniejszą instrukcją obsługi . Jeżeli pojawią się jakakolwiek problemy ze zrozumieniem jej treści prosimy o kontakt ze sprzedawcą urządzenia lub importerem. Samodzielny montaż urządzenia i jego uruchomienie jest możliwe pod warunkiem posiadania podstawowej wiedzy z zakresu elektroniki oraz używania odpowiednich narzędzi.

## INFORMACJE OGÓLNE

System wielokolorowy VIDOS DUO charakteryzuje się niepowtarzalną funkcjonalnością. Modułowa budowa urządzeń daje możliwość dowolnej konfiguracji paneli zewnętrznych. Jest to element pozwalający na zbudowanie własnej wersji urządzenia dostosowanej do potrzeb użytkowników. Stacje bramowe mogą być wyposażone w czytniki zbliżeniowe lub zamki szyfrowe umożliwiając bezpieczny i szybki dostęp użytkownikom. W większych systemach można wykorzystać klawiaturę numeryczną do realizowania połączenia i wprowadzania kodu wejścia. Elektroniczna lista lokatorów znacznie podnosi komfort korzystania z urządzenia oraz ułatwia obsługę osobom odwiedzającym.

Szczegóły dotyczące działania poszczególnych elementów systemu znajdziesz w dalszej części tej instrukcji.

Informacje dotyczące działania poszczególnych modułów systemowych znajdziesz w osobnych podręcznikach użytkownika załączonych do każdego urządzenia.

## OPIS ZŁĄCZA GŁÓWNEGO

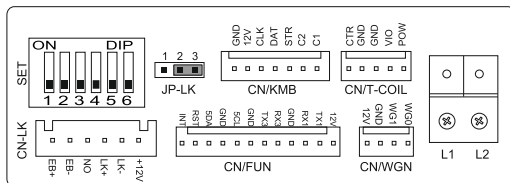

- **+12V:** Wyjście zasilające 12V
- **LK-:** Masa zasilania (GND)
- **LK+:** Styk wspólny przełącznika (COM)
- **NO.:** Styk normalnie otwarty przełącznika
- **EB+:** Złącze dodatkowego przycisku wyjścia +
- **EB-:** Złącze dodatkowego przycisku wyjścia -
- **JP-LK:** Zworka rodzaju rygla. Ustawienie zależne od rodzaju zastosowanego rygla ( patrz schematy połączeń )
- **SET :** Przełącznik konfiguracyjny **DIP Switch**
- **CN/KMB:** Port dla modułu przycisków wywołania.
- **CN/T-COIL:** Zarezerwowane
- **CN/FUN:** Port połączeniowy dla modułu dotykowej klawiatury numerycznej lub dotykowego wyświetlacza LCD.
- **CN/WGN:** Port połączeniowy czytnika zbliżeniowego RFID.
- **Bus(L1,L2):** Połączenie z dwuzylową szyną BUS (bez polaryzacji)

## OPIS STACJI BRAMOWEJ

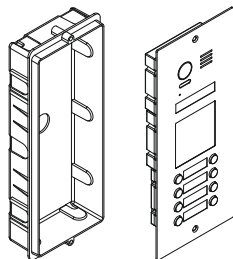
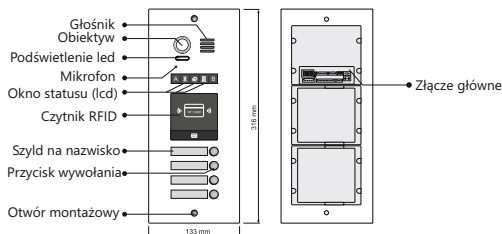

Puszka podtynkowa

Panel przedni stacji bramowej (stal szlachetna)

## SZYLD NA NAZWISKO

Aby umieścić opis w szyldzie należy zdjąć jego pokrywę zgodnie z poniższym opisem:

Przyciśnij lewą lub prawą krawędź szyldu i lekko przesuń tak jak byś chciał wsunąć ją pod obudowę. Szyld wysunie się na zewnątrz umożliwiając umieszczenie kartki z nazwiskiem.

**WAŻNE!** W panelu z przyciskami po dwóch stronach możliwe jest wysunięcie szyldu przyciskając dowolnie z prawej lub lewej strony.

W panelu z jednym rzędem przycisków szyld można wysunąć tylko przyciskając jego **prawą** stronę

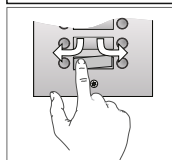

Podwójny rząd przycisków

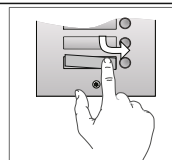

Pojedynczy rząd przycisków

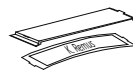

Kartka z opisem

Umieść kartkę z opisem w plastikowej osłonie i wsuń całość z powrotem na jego miejsce.



## Montaż standardowy - panel pojedynczy

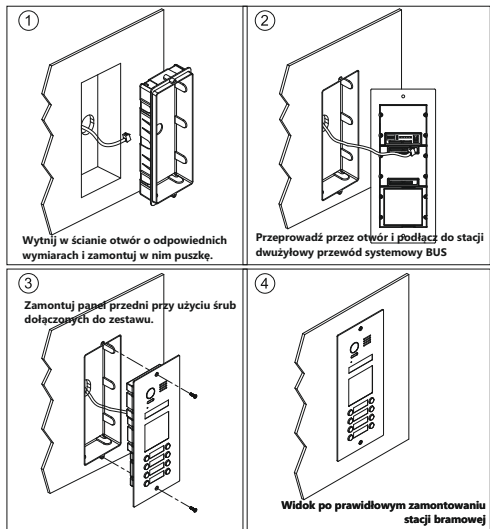

## Montaż niestandardowy - panel podwójny

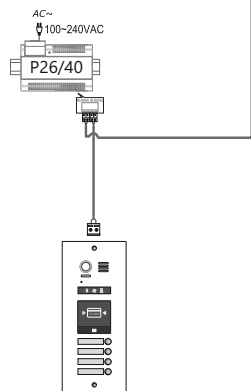
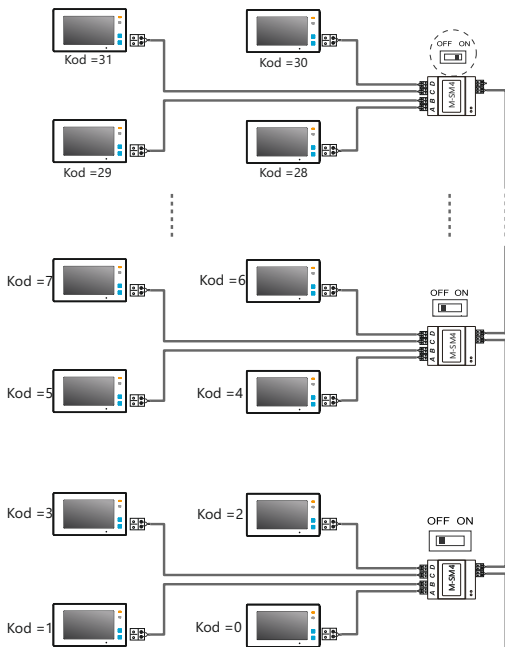
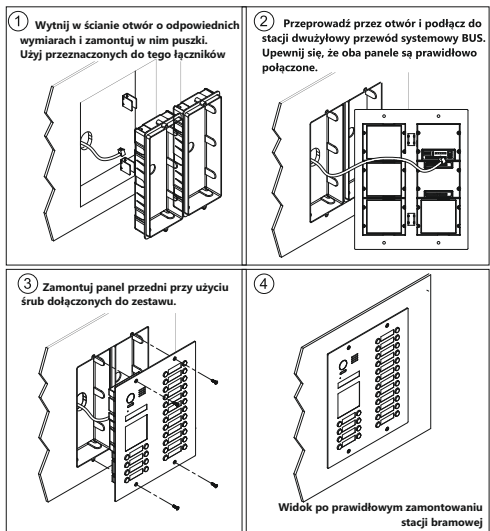

W przykładowym schemacie zastosowano monitory z serii M1021

## PRZEŁĄCZNIK DIP SWITCH

Przełącznik konfiguracyjny DIP Switch posiada 6 suwaków umożliwiających zmianę ustawień stacji bramowej. Zmiany możesz wprowadzać w dowolnym momencie jednak po każdej edycji parametrów należy wyłączyć i ponownie włączyć zasilanie.

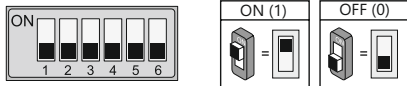

**Przełączniki 1 oraz 2** służą do ustawiania adresu stacji bramowej.

W sytuacji gdy w systemie jest zainstalowanych kilka stacji bramowych należy to określić odpowiednim ustawieniem przełącznika DIP Switch.

**00** - Pierwsza stacja bramowa

**01** - Druga stacja bramowa

**10** - Trzecia stacja bramowa

**11** - Czwarta stacja bramowa

Jeżeli w systemie pracuje tylko jedna stacja bramowa ustaw adres **00**

**Przełącznik 3** służy do określania rodzaju stacji bramowej. Jeżeli panel wyposażony jest w jeden rząd przycisków wybierania lokatora ustaw suwak w pozycji **ON (1)**. Dla dwurzędowego modułu wybierania ustaw suwak w pozycji **OFF (0)**.

**Przełącznik 4** służy do definiowania numeracji w stacjach bramowych z przyciskami wywołania. Ustawienie w pozycji 0 określa kolejność lokatorów liczoną od góry. Przesławienie w pozycję 1 zmienia kolejność definiując najmniejsze numery na dole.

**W stacjach z wybieraniem cyfrowym po wgraniu listy lokatorów ustaw przełącznik w pozycję ON na stałe.**

**Przełącznik 5** umożliwia szybką zmianę czasu otwarcia rygla. Jeżeli suwak jest ustawiony w pozycji **OFF (0)**, czas otwarcia jest domyślny i wynosi 3 sekundy. Ustawienie suwaka w pozycji **ON (1)** ustala czas otwarcia na 5 sekund. Możesz dowolnie zmieniać czas otwarcia rygla programując go w stacji bramowej lub w monitorze posiadającym taką funkcję.

**Przełącznik 6** aktywuje ukryte przyciski systemowe **A / B**. Ustawienie suwaka w pozycji **ON (1)** aktywuje działanie przycisków.

Informacje o funkcji przycisków A i B znajdziesz w dalszej części podręcznika użytkownika.

## PODŁĄCZENIE RYGLA

Poniższe schematy przedstawiają różne sposoby podłączenia rygla do stacji bramowej i jego konfigurację zależnie od sposobu jego zasilania.

### Rygiel zasilany wewnątrz z zasilacza systemowego.

1. Ta metoda podłączenia możliwa jest tylko przy zastosowaniu rygla niskoprądowego o napięciu 12V i poborze prądu maks. 280mA
2. W monitorze należy ustawić tryb zwalniania rygla zależnie od jego rodzaju : **0** - Rygiel zwykły (domyślnie), **1** - rygiel rewersyjny
3. Zworek rodzaju rygla należy ustawić w pozycji zależnie od rodzaju użytego rygla:

1 2 3  
 Dla rygla elektromagnetycznych rewersyjnych wyzwalanych brakiem napięcia.

1 2 3  
 Dla rygla elektromagnetycznych zwykłych wyzwalanych napięciem.

### Rygiel zwykły wyzwalany napięciem zasilany wewnątrz.

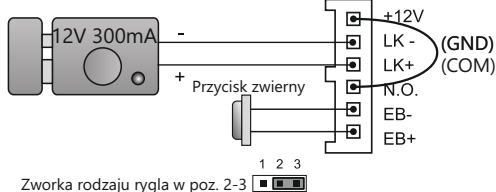

### Rygiel rewersyjny wyzwalany brakiem napięcia, zasilany wewnątrz

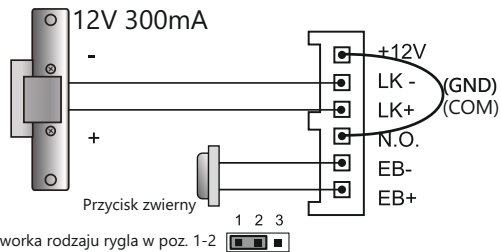

### Rygiel zasilany zewnątrz z oddzielnego zasilacza

1. Rodzaj zasilacza musi być dostosowany do użytego rygla, którego parametry nie powinny przekraczać wartości 24V/3A (AC/DC)
2. Zworka rodzaju rygla musi zostać usunięta z gniazda.
3. W monitorze należy ustawić tryb zwalniania rygla zależnie od jego rodzaju : **0** - rygiel zwykły (domyślnie), **1** - rygiel rewersyjny
4. Zworek rodzaju rygla należy ustawić w pozycji zależnie od rodzaju użytego rygla:

### Rygiel zwykły wyzwalany napięciem, zasilany zewnątrz z oddzielnego zasilacza.

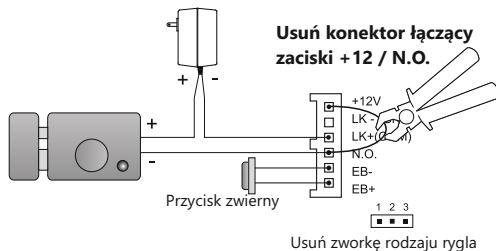

### Rygiel rewersyjny wyzwalany brakiem napięcia, zasilany zewnątrz z oddzielnego zasilacza.

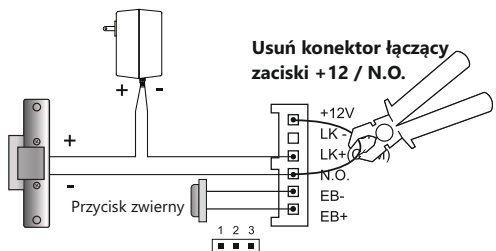

# MODUŁ KAMERY

## 1. Opis

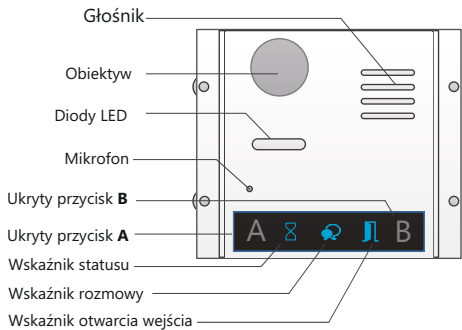

### WAŻNE!

Przyciski **A** i **B** nie są widoczne na wyświetlaczu. Są zawsze ukryte i nieaktywne do momentu aktywowania ich poprzez ustawienie suwaka **6** w przełączniku DIP na pozycję **WŁĄCZ (1)**.

## 1. KONFIGURACJA PRZY UŻYCIU PANELU DOTYKOWEGO

Aby programować urządzenie przy użyciu panelu dotykowego należy ustawić suwak **6** w przełączniku DIP w pozycję **ON (1)** podczas gdy pozostałe suwaki są ustawione w pozycji **OFF (0)**

### • Ustawienia rodzaju rygla

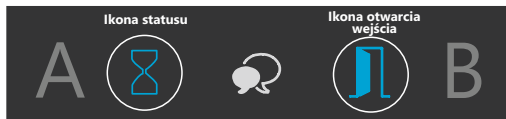

- W trybie czuwania przyciśnij przycisk funkcyjny **[A]**. Ikona otwarcia wejścia podświetli się i usłyszysz dwa dźwięki.

- Wybierz ponownie przycisk funkcyjny **[A]** aby określić rodzaj rygla (zwykły lub rewersyjny).

**Rygiel zwykły** - wskaźnik statusu mignie jeden raz i usłyszysz 1 dźwięk.

**Rygiel rewersyjny** - wskaźnik statusu mignie dwa razy i usłyszysz 2 dźwięki.

Jeżeli podłączony jest moduł wyświetlacza LCD, informacja o zmianie będzie wyświetlona na ekranie.

### • Ustawienia czasu otwarcia rygla

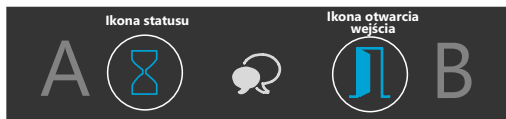

- W trybie czuwania przyciśnij przycisk funkcyjny **[A]**. Ikona otwarcia wejścia podświetli się i usłyszysz dwa dźwięki.

- Przytrzymaj przycisk funkcyjny **[B]** aby uruchomić sekwencję czasu zwolnienia rygla. Podczas trzymania przyciśniętego przycisku **[B]** panel będzie wydawał krótkie dźwięki i ikona statusu będzie migać w odstępach jednosekundowych.

- Trzymaj przycisk **[B]** do czasu ustalenia wybranej wartości. Czas otwarcia odpowiada czasowi migania ikony statusu. (1 mignięcie = 1 sekunda czasu otwarcia)

### • Ustawienia dźwięku ostrzeżenia

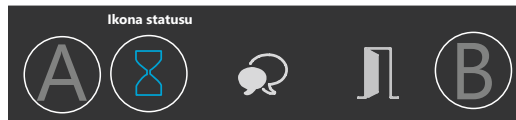

- W trybie czuwania przyciśnij i przytrzymaj przez 3 sekundy przycisk funkcyjny **[A]**. Ikona statusu podświetli się i odtworzony zostanie aktualnie ustawiony dźwięk.

- Przyciśnij ponownie przycisk funkcyjny **[A]** aby odtworzyć kolejny dźwięk

- Po wybraniu właściwej opcji wyjdź wybierając **[B]**

### • Ustawienia głośności dźwięków w stacji bramowej

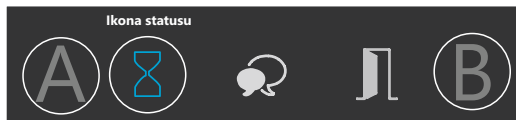

- W trybie czuwania przyciśnij przycisk funkcyjny **[B]**. Ikona rozmowy podświetli się i odtworzony zostanie dźwięk zgodnie z aktualnie ustawioną głośnością.

- Przyciskając przycisk funkcyjny **[A]** zmienisz głośność dźwięku

- Po wybraniu właściwej wartości wyjdź wybierając **[B]**

Jeżeli podłączony jest moduł wyświetlacza LCD, informacja o zmianie będzie wyświetlona na ekranie.

### • Ustawienie głośności rozmowy

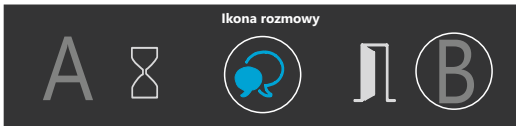

- Podczas rozmowy przytrzymaj przycisk funkcyjny **[B]** przez 3 sekundy. Ikona rozmowy podświetli się i usłyszysz 2 dźwięki.

- Przyciskając przycisk funkcyjny **[A]** zmienisz głośność rozmowy

- Po wybraniu właściwej wartości wyjdź wybierając **[B]**

### • Przywracanie ustawień fabrycznych

**WAŻNE!** uruchomienie tej funkcji wykasuje wszystkie ustawienia użytkowników oraz ustawienia pozostałych modułów zamontowanych w tym samym panelu (moduł szyfratora, czytnik RFID oraz listę adresową) nawet jeżeli nie są połączone bezpośrednio z modulem kamery, który resetujesz

- W trybie czuwania zewrzyj styk przycisku dodatkowego wyjścia **EB+/EB-** następnie czterokrotnie zmień położenie przełącznika **DIP 6**.

Każde przesunięcie suwaka będzie potwierdzone dźwiękiem a ikony na wskaźniku zaczną migać jednocześnie.

Kiedy ikony przestaną się podświetlać usłyszysz długi dźwięk potwierdzający poprawne wykonanie operacji. Ustawienia fabryczne zostały przywrócone.

# MODUŁ KLAWIATURY NUMERYCZNEJ

## 1. Opis

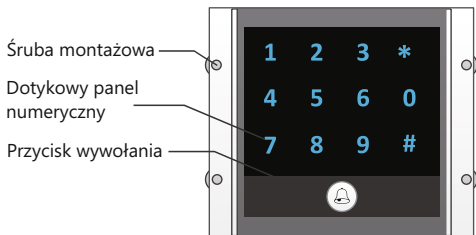

## 1. OPERACJE PRZY UŻYCIU DOTYKOWEJ KLAWIATURY NUMERYCZNEJ

### • Nawiązywanie połączenia

Wprowadź numer lokalu następnie przyciśnij przycisk wywołania

Jeżeli stacja bramowa jest wyposażona w moduł wyświetlacza LCD, wprowadzany numer i status połączenia będą wyświetlone na ekranie.



### • Otwieranie wejścia za pomocą kodu

Wprowadź kod wejścia i potwierdź [#]

Jeżeli stacja bramowa jest wyposażona w moduł wyświetlacza LCD, informacje o statusie będą wyświetlone na ekranie.

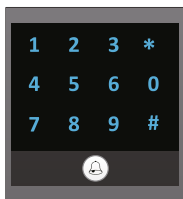

### • Ustawienia parametrów

Ta funkcja pozwala na szczegółowe dostosowanie parametrów pracy urządzenia oraz zmianę ustawień domyślnych na własne.

Tabela obok zawiera listę komend numerycznych, które odpowiadają poszczególnym parametrom.

Aby dokonać zmiany ustawień:

Wybierz [#] następnie wprowadź kod administratora (**domyślnie 1234**) aby wejść w tryb programowania, wprowadź kod właściwy dla danej funkcji a następnie określ zakres parametru wprowadzając odpowiednią wartość.

Kolejne kody możesz wpisywać bez opuszczania trybu programowania. Po zakończeniu programowania wyjdź wybierając \*



• Działanie przycisków „zatwierdź i anuluj”

\* - anuluj, # - Zatwierdź

Możesz odwrócić ich działanie za pomocą odpowiedniej komendy z tabeli poniżej.

• Nie przesuwaj palcem po dotykowym ekranie. Może to spowodować przypadkowe wybranie opcji, której nie chcesz uruchomić.

• Każda zmiana powinna zostać zatwierdzona #  
W przypadku braku potwierdzenia zmiany, urządzenie anuluje tę operację po upływie 10s.

Funkcja	Zakres ustawień	Wartość fabryczna	Kod funkcji
Reset wszystkich ustawień	1,2,3,4	—	00
Zmiana kodu administratora	1-12 cyfr w zakresie od 0-9	1234	01
Czas podświetlenia klawiatury	10-99 sekund	10 sekund	02
Czas otwarcia rygla	00-99 sekund	3 sekundy	03
Tryb zwalniania rygla	0 - zwykły 1 - rewersyjny	0 - zwykły	04
Ustawienia dźwięków operacji	0,1,2	0 -włączone	05
Reset kodów dostępu użytkowników	1 2 3 4	—	06
Ustalenie działania klawiszy [*] [#]	0 - normalne 1 - odwrócone	0-normalne	07
Dźwięk wywołania w stacji bramowej	0 - włączony 1 - wyłączony	0-włączony	08
Czułość klawiatury	Klawisze od 0 - 5	2	09
Głośność stacji bramowej	Klawisze od 0 - 9	5	11
Podświetlenie nocne Led	Klawisze od 0 - 5	4	13
Zarezerwowane	Zarezerwowane	—	14 - 17
Ustaw kod jednorazowy dla wejścia 1	1-12 cyfr z zakresu klawiatury	—	18
Ustaw kod jednorazowy dla wejścia 2	1-12 cyfr z zakresu klawiatury	—	19
Kod dla grupy użytkowników 1	1-12 cyfr z zakresu klawiatury Maks. 40 kodów	—	20-59
Kod dla grupy użytkowników 2	1-12 cyfr z zakresu klawiatury Maks. 40 kodów	—	60-99

# PROGRAMOWANIE PRZY UŻYCIU KLAWIATURY NUMERYCZNEJ

Wprowadź kod administratora  
Domyślnie [#] 1 2 3 4 +[#]

Dźwięk  Beep+, Beep

1. Reset wszystkich  
ustawień

2. Zmiana kodu  
administratora  
(fabrycznie 1234)

3. Czas podświetlenia  
klawiatyury  
(fabrycznie 10s)

4. Czas otwarcia  
elektrozaczełu  
(fabrycznie 1s)

Wprowadź kod funkcji  
00+#

Dźwięk  Beep+, Beep

Wprowadź kod funkcji  
01+#

Dźwięk  Beep+, Beep

Wprowadź kod funkcji  
02+#

Dźwięk  Beep+, Beep

Wprowadź kod funkcji  
03+#

Dźwięk  Beep+, Beep

Wprowadź cyfry  
1234+[#]

Dźwięk  Beep+

Wprowadź nowy kod  
1-12 cyfr od 0-9 +[#]

Dźwięk  Beep+

Wprowadź nowy czas  
od 10 do 99 + [#]

Dźwięk  Beep+

Wprowadź nowy czas  
od 01 do 99 + [#]

Dźwięk  Beep+

- Po wybraniu klawisza **\*** (gwiazdka) opuszczasz tryb programowania. Głośnik generuje dźwięk.
- Jeżeli w ciągu 10 sekund nie zostanie wciśnięty żaden klawisz, system opuści tryb programowania automatycznie.
- W przypadku wprowadzenia błędnej komendy, urządzenie wygeneruje dźwięk.

Dźwięk  Beep+, Beep

-Wszystkie ustawienia zostają przywrócone do wartości fabrycznych.  
- Po włączeniu zasilania, następuje automatyczny test stacji bramowej. W tym czasie miga podświetlenie klawiatyury i edycja funkcji jest zablokowana. Po zakończeniu testu podświetlenie wraca do trybu podstawowego, głośnik generuje długi, pojedynczy dźwięk

- Kod administratora może się składać z 1-12 cyfr. Kody użytkowników muszą się różnić od kodu administratora  
Przed rozpoczęciem programu - mowienia zalecamy zmianę fabrycznego kodu na swój własny.

Po ustawieniu czasu podświetlenia klawiatyury na 00, będzie ona podświetlona przez cały czas.

Ustawienie czasu podświetlenia na wartość 10...99, określa czas świecenia zgodny z ustawioną wartością w sekundach.  
Podświetlenie uruchamiane jest dotknięciem panelu wybierania.

Czas otwarcia rygla można ustawiać również z poziomu monitora. W sytuacji gdy zadane zostaną różne wartości (w stacji bramowej i monitorze) obowiązuje to, które zostało wprowadzone jako ostatnie.

# PROGRAMOWANIE PRZY UŻYCIU KLAWIATURY NUMERYCZNEJ C.D.

Wprowadź kod administratora  
Domyślnie [#] 1 2 3 4 +[#]

Dźwięk  Beep+, Beep

5. Tryb zwalniania elektrozaczeptu

6. Włączenie/wyłączenie dźwięków operacji (fabrycznie włączone)

7. Reset kodów dostępu użytkowników

8. Ustalenie działania klawiszy \* [#] (fabrycznie normalne)

Wprowadź kod funkcji  
04 +#

Dźwięk  Beep+, Beep

Wprowadź kod funkcji  
05 +#

Dźwięk  Beep+, Beep

Wprowadź kod funkcji  
06 +#

Dźwięk  Beep+, Beep

Wprowadź kod funkcji  
07 +#

Dźwięk  Beep+, Beep

0/1

0- rygiel normalny  
1 - rygiel rewersyjny  
Zatwierdź [#]

Dźwięk  Beep+

0/1

0- włączone  
1 - wyłączone  
Zatwierdź [#]

Dźwięk  Beep+

Wprowadź ciąg cyfr  
1234  
Zatwierdź [#]

Dźwięk  Beep+

0/1

0- normalne  
1 - odwrócone  
Zatwierdź [#]

Dźwięk  Beep+

- Po wybraniu klawisza \* (gwiazdka) opuszczasz tryb programowania. Głośnik generuje dźwięk.  
- Jeżeli w ciągu 10 sekund nie zostanie wciśnięty żaden klawisz, system opuści tryb programowania automatycznie.  
- W przypadku wprowadzenia błędnej komendy, urządzenie wygeneruje dźwięk.

Dźwięk  Beep+, Beep

- Tryb otwarcia rygla można ustawić również z poziomu monitora. W sytuacji gdy zadane zostaną różne wartości (w stacji bramowej i monitorze) obowiązuje to, które zostało wprowadzone jako ostatnie.

- Ustawienie wartości ,0' ustali dźwięk klawiatury po każdym przyciśnięciu jakiegokolwiek przycisku.  
- Ustawienie wartości ,1' wyłącza dźwięki klawiatury a każde przyciśnięcie jest potwierdzone krótkim błyskiem podświetlenia klawiatury.

- Wybierając tę opcję usuwasz wszystkie zapisane kody użytkowników.  
- Kod administratora zostaje przywrócony do wartości fabrycznej 1234

- Ustawienie wartości ,0' określa działanie klawiszy :  
[#] - zatwierdź opcję  
\* - wyjdź / opuść funkcję  
- Ustawienie wartości ,1' określa działanie klawiszy :  
\* - zatwierdź opcję  
[#] - wyjdź / opuść funkcję

# PROGRAMOWANIE PRZY UŻYCIU KLAWIATURY NUMERYCZNEJ C.D.

Wprowadź kod administratora  
Domyślnie [#] 1 2 3 4 +[#]

Dźwięk  Beep+, Beep

9. Dźwięk wywołania  
w stacji bramowej  
(fabrycznie włączony)

10. Czulość klawiatury  
(fabrycznie 2)

11. Regulacja głośności  
stacji bramowej  
(fabrycznie 4)

12. Podświetlenie nocne  
LED  
(fabrycznie 4)

Wprowadź kod funkcji  
08 +[#]

Dźwięk  Beep+, Beep

Wprowadź kod funkcji  
09 +[#]

Dźwięk  Beep+, Beep

Wprowadź kod funkcji  
11 +[#]

Dźwięk  Beep+, Beep

Wprowadź kod funkcji  
13 +[#]

Dźwięk  Beep+, Beep

0/1

0- włączony  
1 - wyłączony  
Zatwierdź [#]

Dźwięk  Beep+

Wybierz czulość 0-5  
Zatwierdź [#]

Dźwięk  Beep+

Wybierz głośność 0-9  
Zatwierdź [#]

Dźwięk  Beep+

Wybierz jasność LED  
0-5  
Zatwierdź [#]

Dźwięk  Beep+

- Po wybraniu klawisza  (gwiazdka) opuszczasz tryb programowania. Głośnik generuje dźwięk.  
- Jeżeli w ciągu 10 sekund nie zostanie wciśnięty żaden klawisz, system opuści tryb programowania automatycznie.  
- W przypadku wprowadzenia błędnej komendy, urządzenie wygeneruje dźwięk ostrzegawczy.

Dźwięk  Beep+, Beep

- Ustawienie wartości na ,0' włącza dźwięk dzwonka słyszalny w stacji bramowej po każdym wywołaniu.

- Ustawienie wartości na ,1' oznacza wyłączenie dźwięku dzwonka podczas wywołania.

- Większa wartość oznacza mniejszą czulość klawiatury. W ten sposób zwiększasz odporność na przypadkowe włączenie (owady, muśnięcia)

- Ustawienie mniejszej wartości zwiększa czulość klawiatury.

- Każda zmiana powoduje uruchomienie automatycznego testu klawiatury

- Możesz też ustawić głośność podczas rozmowy. Aby tego dokonać, wprowadź kod administratora podczas rozmowy i ustaw wartość:

**3 (głośniej) / 6 (ciszej)**

- Podczas rozmowy możesz korzystać z klawiatury do otwierania wejścia za pomocą kodu.

- Możesz ustawić poziom jasności diod LED w zakresie od 0-5.

Wyższa wartość oznacza jaśniejsze światło.

# PROGRAMOWANIE PRZY UŻYCIU KLAWIATURY NUMERYCZNEJ C.D.

Wprowadź kod administratora  
Domyślnie [#] 1 2 3 4 +[#]

Dźwięk  Beep+, Beep

16. Kod jednorazowy dla wejścia nr 1

17. Kod jednorazowy dla wejścia nr 2

18. Kod dostępu dla wejścia 1

19. Kod dostępu dla wejścia 2

Wprowadź kod funkcji  
18 +#

Dźwięk  Beep+, Beep

Wprowadź kod funkcji  
19 +#

Dźwięk  Beep+, Beep

20 ~ 59  
Wprowadź kod funkcji  
np.24+#

Dźwięk  Beep+, Beep

60 ~ 99  
Wprowadź kod funkcji  
np.60+#

Dźwięk  Beep+, Beep

Wprowadź kod dostępu  
1-12 cyfr (np. 1345)  
Zatwierdź [#]

Dźwięk  Beep+

Wprowadź kod dostępu  
1-12 cyfr (np. 2580)  
Zatwierdź [#]

Dźwięk  Beep+

Wprowadź kod dostępu  
1-12 cyfr (np. 1401)  
Zatwierdź [#]

Dźwięk  Beep+

Wprowadź kod dostępu  
1-12 cyfr (np. 1902)  
Zatwierdź [#]

Dźwięk  Beep+

- Po wybraniu klawisza  (gwiazdka) opuszczasz tryb programowania. Głośnik generuje dźwięk .
- Jeżeli w ciągu 10 sekund nie zostanie wciśnięty żaden klawisz, system opuści tryb programowania automatycznie.
- W przypadku wprowadzenia błędnej komendy, urządzenie wygeneruje dźwięk.

Dźwięk  Beep+, Beep

- Kod jednorazowy jak wskazuje jego nazwa może być użyty wejścia na posesję tylko jeden raz. Po otwarciu rygla za pomocą takiego kodu zostaje on wykasowany z pamięci w ciągu 60 sekund od jego wykorzystania.

**Kod jednorazowy 1 - otwieranie wejścia pierwszego**  
**Kod jednorazowy 2 - otwieranie wejścia drugiego.**  
(do sterowania drugim rygłem wymagany jest moduł **M-SM4**)

- Wprowadzenie kodu dłuższego niż 12 cyfr powoduje wyzerowanie wprowadzania (seria krótkich dźwięków).  
Wprowadź kod od nowa.

- Kod jednorazowy musi być różny od kodu administratora oraz kodów użytkowników.

- Kod dostępu dla wejścia 1 otwiera główne wejście  
- Kod dostępu dla wejścia 2 otwiera dodatkowe wejście. Obsługa drugiego przekaźnika możliwa jest przy użyciu modułu **M-SM4**.

- Możesz wprowadzić maksymalnie 40 kodów dla każdej ze stref  
- Wprowadzenie kodu dłuższego niż 12 cyfr powoduje wyzerowanie wprowadzania (seria krótkich dźwięków).  
Wprowadź kod od nowa.

- Kody muszą być różne od kodu administratora oraz kodów jednorazowych.



# MODUŁ WYŚWIETLACZA LCD

## 1. OPIS

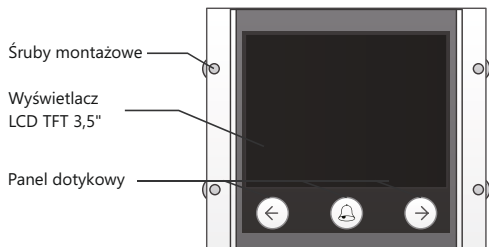

## 2. Cechy

- Elektroniczna lista lokatorów
- 3,5" kolorowy wyświetlacz LCD
- Wizualne komunikaty o wykonywanych operacjach
- 3 dotykowe ikony
- Możliwość prostej edycji listy lokatorów

## 2. Funkcje

### • Tryb czuwania

Ekran startowy trybu czuwania. Możesz edytować ten moduł. Szczegóły znajdziesz w dalszej części instrukcji.

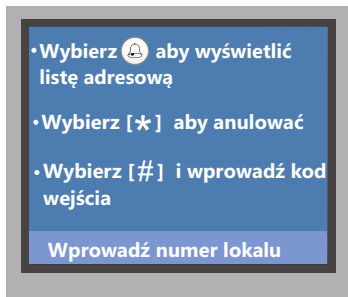

### • Lista lokatorów

W trybie czuwania przyciśnij ikonę 🔔 aby wyświetlić listę lokatorów. Posługując się kursorami ← → przeglądaj listę.

Aby połączyć się z wybranym użytkownikiem ponownie wybierz 🔔

Aby anulować połączenie przyciśnij [\*] na klawiaturze numerycznej.

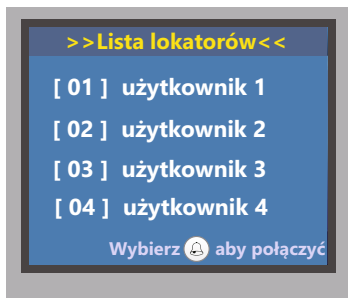

### • Nawiązywanie połączenia

Zdjęcie przedstawia widok statusu połączenia. Nazwa użytkownika wyświetli się tylko w przypadku wpisania jej na liście lokatorów.

Aby anulować połączenie przyciśnij [\*] na klawiaturze numerycznej.



### • Rozmowa

Poniższe zdjęcie przedstawia okno rozmowy. Podczas połączenia na ekranie będzie wyświetlana informacja o nawiązaniu połączenia oraz jego czas.

Aby anulować połączenie przyciśnij [\*] na klawiaturze numerycznej.



### • Operacje z użyciem klawiatury numerycznej

W trybie czuwania wprowadź numer lokalu na klawiaturze numerycznej. Wybrany numer będzie wyświetlony na ekranie LCD. (Zdjęcie poniżej)



W trybie czuwania przyciśnij na klawiaturze [#]. Wyświetli się okno wprowadzania kodu wejścia.



## MODUŁ WYŚWIETLACZA LCD C.D.

Jeżeli wprowadzony zostanie kod administratora, w kolejnym kroku możliwe będzie wprowadzanie komend programujących.

Wszystkie informacje będą wyświetlane na ekranie .



### • Autoryzacja użytkownika

Po wpisaniu prawidłowego kodu lub zbliżeniu autoryzowanej karty RFID elektrozacpek zostanie otwarty a na wyświetlaczu pojawi się właściwy komunikat.



### • Ekran dodawania użytkownika czytnika zbliżeniowego

Podczas programowania lub usuwania użytkownika posługującego się kartą / brelokiem zbliżeniowym, na ekranie wyświetlają się komunikaty informujące o statusie operacji.



## MODUŁ CZYTNIKA ZBLIŻENIOWEGO

### 1. Opis

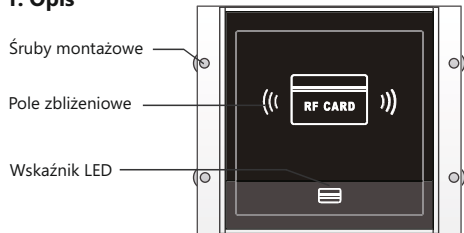

### 2. Cechy

- Pojemność czytnika - 320 użytkowników
- Proste zarządzanie przy użyciu dotykowych wskaźników
- Dwie karty MASTER do dodawania i usuwania użytkowników
- Zasięg czytnika 3-5 cm

**WAŻNE:** *Karty MASTER ADD i MASTER DELETE są niezbędne do programowania i usuwania użytkowników. Trzymaj je w bezpiecznym miejscu. Zaprogramowanie nowych karty usuwa poprzednie. Jednocześnie zaprogramowane mogą być tylko 2 karty MASTER, po 1 dla każdej funkcji.*

### 2. Obsługa i funkcje

#### • Programowanie nowych kart MASTER

Wyłącz zasilanie.

Po ponownym włączeniu zasilania zewrzyj styk przycisku dodatkowego wyjścia **EB+ / EB-**.

Usłyszysz długi dźwięk i wskaźnik otwarcia wejścia podświetli się.



Czterokrotnie zmień położenie przełącznika **DIP 4**.

Usłyszysz dwa dźwięki i podświetlą się wskaźniki rozmowy i otwarcia wejścia.



Zbliż kartę **MASTER ADD**, usłyszysz długi dźwięk i wskaźnik otwarcia podświetli się.



Zbliż kartę **MASTER DELETE**, usłyszysz długi dźwięk i wszystkie wskaźniki wyłączą się. Po 10 sekundach urządzenie automatycznie opuści tryb programowania kart MASTER

### 3. Programowanie użytkowników

Wyłącz i włącz zasilanie.

Po ponownym włączeniu zasilania zwróć uwagę na przycisk dodatkowego wyjścia **EB+ / EB-**.

Usłyszysz długi dźwięk i wskaźnik otwarcia wejścia podświetli się.



#### • Dodawanie karty użytkownika

W trybie czuwania zbliż do czytnika kartę **MASTER ADD**, usłyszysz dwa dźwięki i podświetli się wskaźnik rozmowy.



Wprowadź numer lokalu, dla którego dodajesz karty (fabrycznie 0) następnie zbliż kartę. Poprawne dodanie karty będzie potwierdzone dźwiękiem a wskaźnik rozmowy mignie jeden raz. Zbliżaj kolejne karty dla tego lokalu czekając na potwierdzenie dźwiękiem.



Zbliż do czytnika kartę **MASTER ADD** aby opuścić tryb dodawania użytkowników. Usłyszysz dwa dźwięki i wszystkie wskaźniki wyłączą się.

**Aby dodać karty dla użytkownika innego lokalu wykonaj powyższą operację ponownie.**

Jeżeli w czasie 10 sekund od wykonania ostatniej operacji nie zostanie wykonana żadna czynność, urządzenie opuści tryb programowania automatycznie zachowując wprowadzone zmiany.

#### • Usuwanie karty użytkownika

W trybie czuwania zbliż do czytnika kartę **MASTER DELETE**, usłyszysz dwa dźwięki i podświetli się wskaźnik rozmowy. Tryb usuwania kart został aktywowany.



#### Usuwanie karty wg numeru lokalu

W trybie usuwania kart wprowadź numer lokalu, usłyszysz długi dźwięk a wskaźnik otwarcia wejścia mignie jeden raz. Wszystkie karty zaprogramowane dla wybranego lokalu zostały usunięte.

#### Ręczne usuwanie karty

W trybie usuwania kart zbliż do czytnika kartę / brelok, który chcesz usunąć. Usłyszysz długi dźwięk a wskaźnik otwarcia wejścia mignie jeden raz. Jeżeli chcesz usunąć więcej kart, zbliżaj je kolejno.

Zbliż do czytnika kartę **MASTER DELETE** aby opuścić tryb usuwania użytkowników. Usłyszysz dwa dźwięki i wszystkie wskaźniki wyłączą się.

Jeżeli w czasie 10 sekund od wykonania ostatniej operacji nie zostanie wykonana żadna czynność, urządzenie opuści tryb programowania automatycznie zachowując wprowadzone zmiany.

#### • Usuwanie wszystkich kart użytkowników (format)

W trybie czuwania zbliż do czytnika kartę **MASTER DELETE**, usłyszysz dwa dźwięki i podświetli się wskaźnik otwarcia wejścia.



Zbliż do czytnika kartę **MASTER ADD**, usłyszysz dwa dźwięki i podświetli się wskaźnik rozmowy.



Ponownie zbliż do czytnika kartę **MASTER ADD**, usłyszysz krótki dźwięk a wskaźnik rozmowy i otwarcia wejścia zaczną migać. Po upływie 10 sekund urządzenie automatycznie powróci do trybu czuwania kończąc tym samym formatowanie pamięci kart użytkowników.

#### • Baza danych kart użytkowników

- Komputer
- Karta pamięci

# USTAWIENIA PODSTAWOWE

## 1. Tworzenie listy adresowej w formacie pliku .txt

PRZED WGRANIEM PLIKU SFORMATUJ KARTĘ PAMIĘCI W MONITORZE

Korzystając z komputera utwórz plik tekstowy o nazwie **Namelist**  
**ZAPIS PRZY UŻYCIU KODOWANIA UNICODE**

Otwórz plik do edycji i wprowadź 5 pól ograniczonych symbolami [ ]  
,w których wpiszesz właściwe dane zgodnie z rysunkiem poniżej.

[numer lokalu][wyświetlana nazwa][bramka][router][Adres monitora]

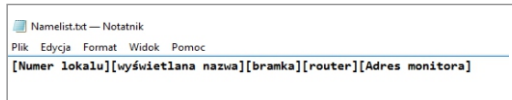

### OPIS:

**Numer lokalu** - Przyjazny numer który wywołuje dany lokal  
(dowolny czterocyfrowy numer)

**Nazwa** - Opis wyświetlany na module LCD podczas łączenia i  
przeglądania listy lokatorów. (np. Kowalscy lub lokal numer X)

**Bramka** - Adres modułu M-3F pracującego w trybie GATEWAY

**Router** - Adres modułu M-3F pracującego w trybie ROUTER

**Adres monitora** - ustaw adres monitora w wywoływanym lokalu

## 2. Praca w trybie podstawowym. Adresowanie pojedynczej stacji bez zastosowania modułów.

W tej konfiguracji możesz zaprogramować maksymalnie 32 użytkowników dla dowolnej stacji bramowej.

Po wykonaniu instrukcji zawartych w punkcie 1 wprowadź listę adresową wg poniższego schematu

**Przykładowa lista adresowa dla systemu wielolokatorskiego do 32 lokali bez zastosowania modułów M-3F**

```
[01][Nowak][00][00][01]
[18][Kowalski][00][00][18]
[32][Wisniewski][00][00][32]
```

## 3. Praca w trybie ROUTER.

Ten tryb pracy obowiązuje w systemach budynkowych **bez** zainstalowanych stacji ogrodzeniowych.

W takim systemie można podłączyć do 256 lokali za pomocą 8 modułów M-3F pracujących w trybie **ROUTER**.

Każdy moduł obsługuje maksymalnie 32 lokale.

**Wszystkie moduły ustaw w tryb pracy ROUTER i nadaj im kolejne adresy.**

**Przykładowa lista adresowa dla systemu wielolokatorskiego do 256 lokali z zastosowaniem modułów w trybie ROUTER**

```
[01][Nowak][00][01][01]
[33][Kowalski][00][02][01]
[90][Wisniewski][00][03][26]
[158][Wisniewski][00][04][30]
```

## 4. Praca w trybie GATEWAY.

Ten tryb pracy obowiązuje w systemach gdzie zainstalowane są stacje bramowe ogrodzeniowe. W poszczególnych budynkach ( klatkach) należy podłączyć moduł M-3F do każdej stacji budynkowej. **Wszystkie moduły ustaw w tryb pracy GATEWAY i nadaj im kolejne adresy.**

Jeden moduł obsługuje maks. 32 lokale.

**Przykładowa lista adresowa dla systemu z ogrodzeniowymi stacjami bramowymi**

```
[01][Nowak][08][00][01]
[02][Kowalski][08][00][02]
[43][Wisniewski][09][00][03]
[84][Walczak][09][00][04]
[105][smith][10][00][05]
[106][Levski][10][00][06]
[107][000][11][00][07]
[108][000][11][00][08]
[109][000][12][00][09]
[110][000][12][00][10]
[1011][000][13][00][11]
[1025][000][13][00][12]
[1026][000][14][00][26]
[1027][000][14][00][27]
[2828][000][15][00][28]
[2929][000][15][00][29]
```

## ADRESOWANIE MODUŁÓW M-3F W TRYBIE GATEWAY

Pierwszy moduł - ustaw adres [08]

Drugi moduł - ustaw adres [09]

Trzeci moduł - ustaw adres [10]

Czwarty moduł - ustaw adres [11]

Piąty moduł - ustaw adres [12]

Szósty moduł - ustaw adres [13]

Siódmy moduł - ustaw adres [14]

Ósmy moduł - ustaw adres [15]

**Przykład:**

```
[01] [Nowak] [08] [00] [01]
```

Wybranie lokalu nr 1 w ogrodzeniowej stacji bramowej podłączonej przez pierwszy moduł (adres 08) wywoła monitor nr 01 w lokalu.

Na ekranie LCD wyświetli się wprowadzony wcześniej opis np. Nowak

```
[109] [000] [12] [00] [09]
```

Wybranie lokalu nr 109 w ogrodzeniowej stacji bramowej podłączonej przez piąty moduł (adres 12) wywoła monitor nr 09 w lokalu.

Na ekranie LCD wyświetli się wprowadzony wcześniej opis np. lok 109 lub bez opisu jeżeli wprowadzisz [000]

## ŁĄCZENIE MODUŁÓW

Moduł czytnika może być połączony z innymi modułami w stacji bramowej. Oto kilka możliwych konfiguracji.

### • Połączenie z modułem klawiatury numerycznej i modułem wyświetlacza LCD

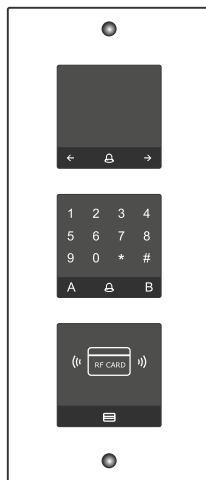
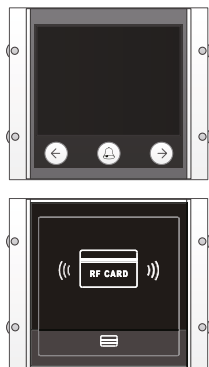

Na ekranie LCD wyświetlane są informacje o bieżących operacjach oraz potwierdzenia wykonywanych czynności takich jak nawiązanie połączenia czy wprowadzanie kodu wejścia.

Np. po zbliżeniu zaprogramowanej karty do czytnika, na wyświetlaczu pojawi się komunikat „**Drzwi otwarte**”

### • Połączenie z modułem klawiatury numerycznej

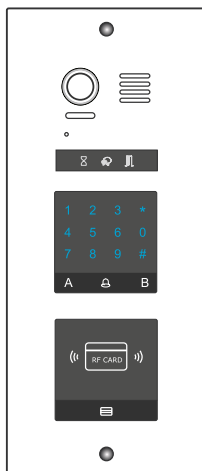

# MODUŁ PRZYCISKÓW WYBIERANIA

## 1. Opis

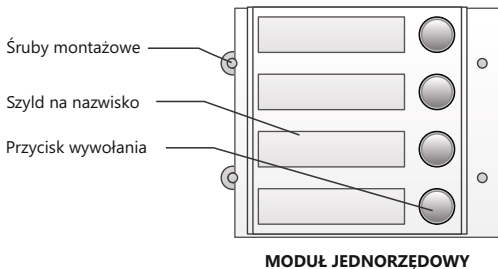
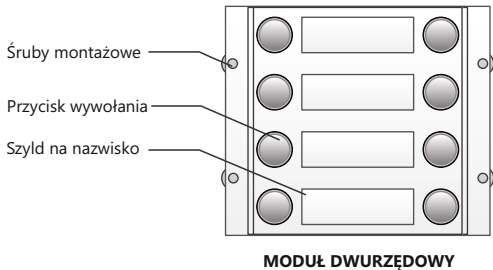

## 2. Numeracja przycisków wywołania

W panelu wielolokatorskim Vidos DUO numery lokali są automatycznie przypisane do przycisków wywołania w module. Bez względu na strukturę modułu z przyciskami, numery zawsze są ułożone w kolejności od góry do dołu, od lewej strony do prawej.

\* Przykład dla jednorzędowego modułu przycisków wybierania.

Przełącznik DIP3 ustaw w pozycji ON

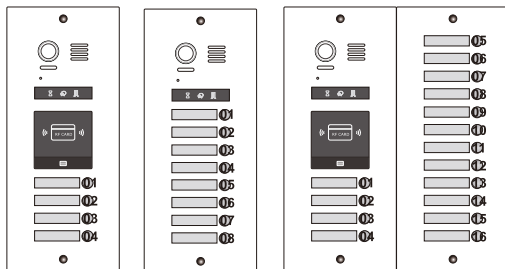

## 3. Adresowanie

Nr	Akcja
01	Dzwoni do lokalu nr 1
02	Dzwoni do lokalu nr 2
03	Dzwoni do lokalu nr 3
04	Dzwoni do lokalu nr 4
05	Dzwoni do lokalu nr 5
06	Dzwoni do lokalu nr 6
07	Dzwoni do lokalu nr 7
08	Dzwoni do lokalu nr 8

Możesz opisać każdy przycisk i umieścić tę informację w szyldzie przypisanym do danego przycisku.

Instrukcje dotyczące umieszczania informacji w szyldzie znajdziesz w dalszej części podręcznika użytkownika.

\* Przykład dla dwurzędowego modułu przycisków wybierania.

• Przełącznik DIP3 ustaw w pozycji OFF

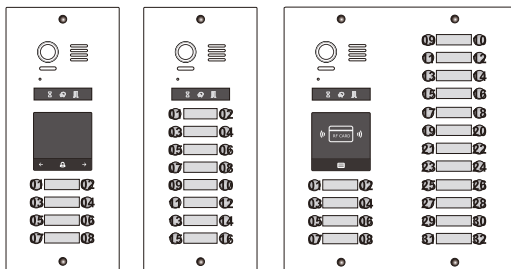
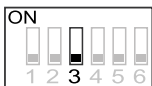

# OPIS ZŁĄCZ

## • Moduł kamery

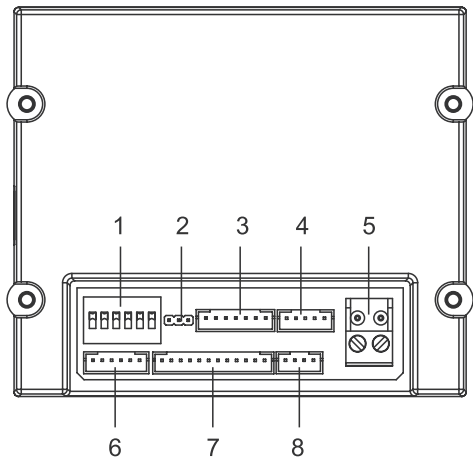

Nr.	Nazwa	Opis / funkcja
1	SET	Przełączniki konfiguracyjne DIP SWITCH
2	JP-LK	Zwórka rodzaju rygła
3	CN/KMB	Połączenie z modulem przycisków wybierania
4	CN/T-COIL	ZAREZERWOWANE
5	Bus	Połączenie z dwuzżyłową szyną BUS (bez polaryzacji)
6	CN-LK	Podłączenie rygła i dodatkowego przycisku wyjścia
7	CN/FUN	Połączenie z modulem klawiatury numerycznej lub modulem wyświetlacza LCD
8	CN/WGN	Połączenie z modulem czynnika zbliżeniowego

## • Moduł kamery lub moduł wyświetlacza LCD

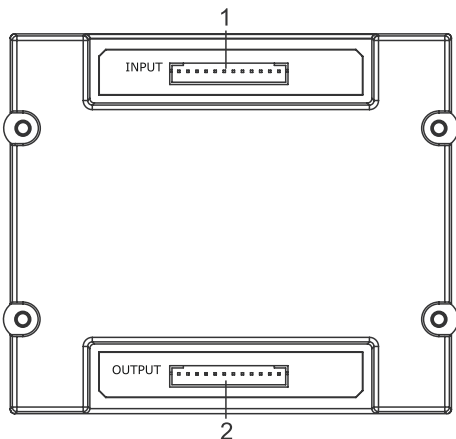

Nr.	Nazwa	Opis / funkcja
1	CN/FUN_IN	Połączenie z modulem kamery
2	CN/FUN_OUT	Połączenie z modulem klawiatury numerycznej lub modulem wyświetlacza LCD

## • Moduł czynnika zbliżeniowego

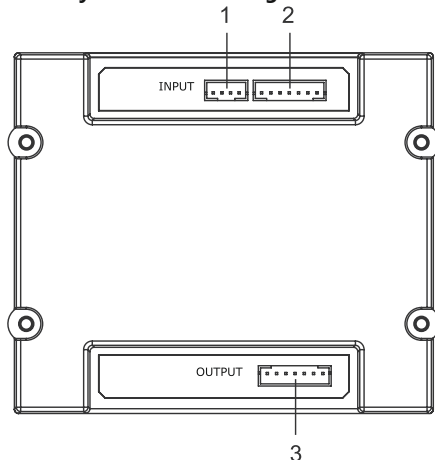

Nr.	Nazwa	Opis / funkcja
1	JWGN1	Połączenie z modulem czynnika zbliżeniowego
2	JKB'	Połączenie z modulem przycisków wybierania
3	JKB	Połączenie z modulem przycisków wybierania

## • Moduł przycisków wybierania

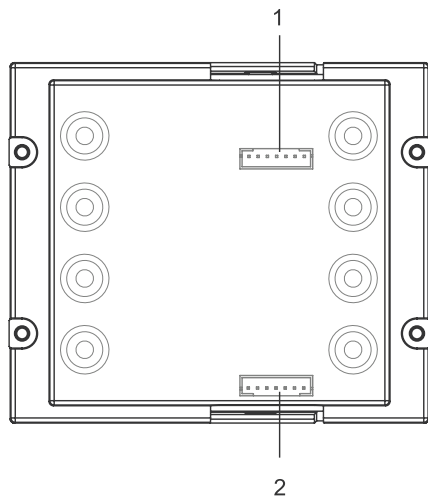

Nr.	Nazwa	Opis / funkcja
1	INPUT	Połączenie z modulem kamery
2	OUTPUT	Wyjście do kolejnego modułu przycisków wybierania

# POŁĄCZENIA MODUŁÓW

## Model S1516

Połączenie modułu kamery z dwoma modułami przycisków wybierania.

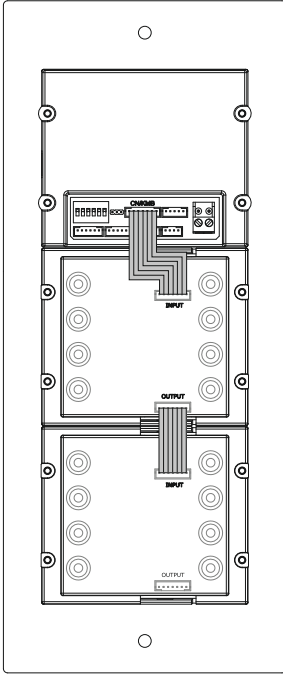
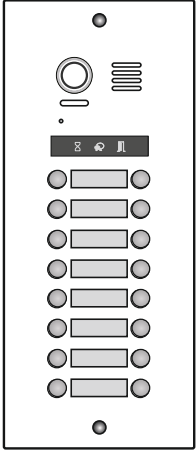

## Model S1508A

Połączenie modułu kamery z modułem czytnika zbliżeniowego i modułem przycisków wybierania.

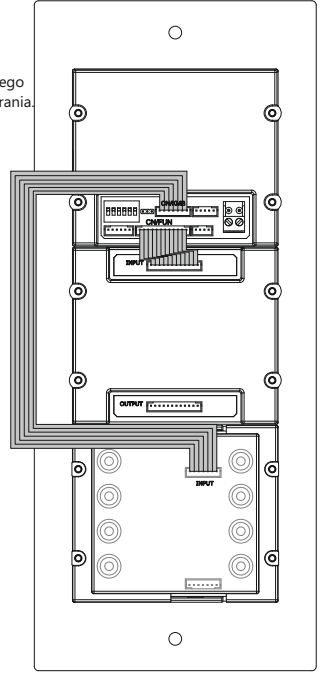
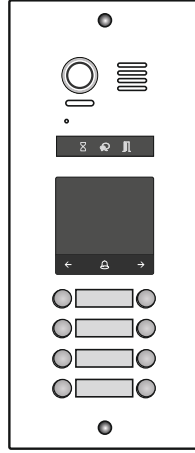

## Model S1500DA

Połączenie modułu kamery z modułem czytnika zbliżeniowego i modułem klawiatury numerycznej.

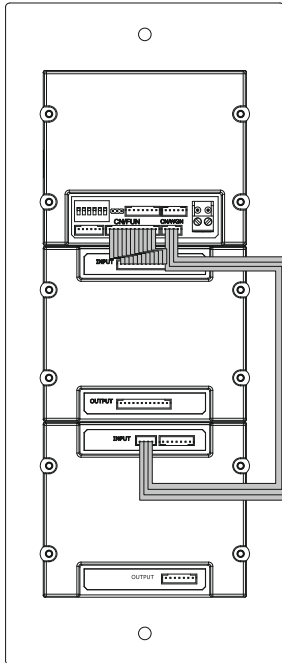
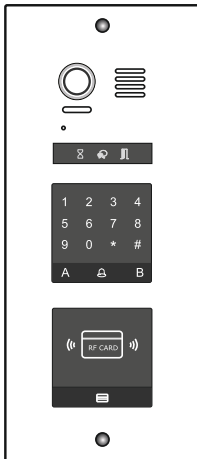



# POŁĄCZENIA MODUŁÓW C.D.

## Model S1532A

Połączenie modułu kamery z modulem czytnika zbliżeniowego oraz czterema modułami przycisków wybierania.

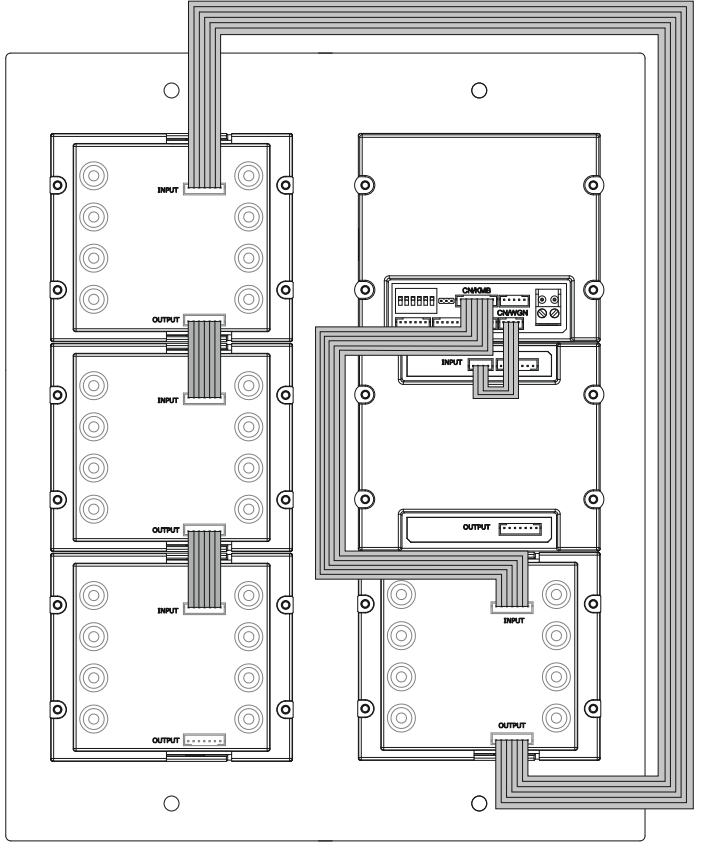
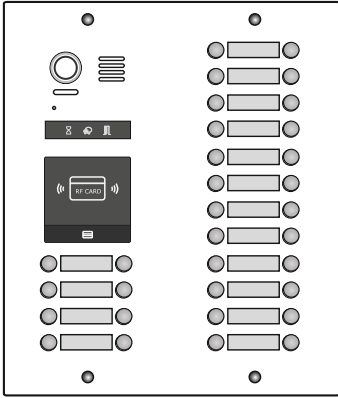

## Dane techniczne

Stacja bramowa	natynk	podtynk
Zasilanie	24V DC	
Zasilanie elektrozaczepu	12V DC max.280mA	
Pobór mocy	0,8W czuwanie / 3W praca	
Wyjścia przekaźnikowe	1 lub 2 z modułem B5	
Typ kamery	CMOS 1/2,7" fisheye	
Rozdzielczość	600TVL	2.0 Mpix
Maks. obciążenie styków przekaźnika	6A	
Kąt widzenia obiektywu	105°/ 170° w szerokości	
Sposób montażu	natynkowy	podtynkowy
Zakres temperatur pracy	-20°C ~ +55°C	
Stopień ochrony	IP54	
Okablowanie	2 żyły bez polaryzacji	
Wymiary zewnętrzne	176 x 90 x 27mm	220 x 119 x 52mm

# KARTA GWARANCYJNA

Nazwa i model urządzenia:

**STACJA BRAMOWA Z SERII DUO**

S1101A     S1102A     S1104A

S1201A     S1202A     S2104A

Pieczęć i podpis sprzedawcy w punkcie sprzedaży

.....  
*Data sprzedaży*

1. Firma Wena udziela gwarancji na zakupione produkty na okres 24 miesięcy od daty zakupu, umieszczonej na niniejszej Karcie Gwarancyjnej i dokumencie zakupu.
2. Usterki produktu ujawnione w okresie gwarancji będą usuwane bezpłatnie w ciągu 21 dni roboczych od daty przyjęcia produktu do punktu serwisowego.
3. Użytkownikowi przysługuje prawo wymiany produktu na nowy, jeżeli:
  - > w okresie gwarancji wykonano cztery istotne naprawy, a produkt nadal wykazuje usterki;
  - > po stwierdzeniu, że wystąpiła usterka niemożliwa do usunięcia. Przy wymianie produktu na nowy potrąca się równowartość brakujących lub uszkodzonych przez Użytkownika elementów (także opakowania) i koszt ich wymiany
4. Użytkownik dostarcza uszkodzony sprzęt na własny koszt do punktu serwisowego
5. Gwarancja nie obejmuje obniżania się jakości urządzenia spowodowanego normalnym procesem zużycia i poniższych przypadków:
  - > niewłaściwym lub niezgodnym z instrukcją obsługą użytkowaniem produktu;
  - > użytkowaniem lub pozostawieniem produktu w nieodpowiednich warunkach (nadmierna wilgotność, zbyt wysoka lub niska temperatura, nasłonecznienie itp.) odmiennych warunków konserwacji i eksploatacji zamieszczonych instrukcji obsługi produktu;
  - > uszkodzeń mechanicznych, chemicznych, termicznych;
  - > uszkodzeń spowodowanych działaniem sił zewnętrznych np. przepięcia w sieci elektrycznej, wyładowania atmosferyczne, powódź, pożar;
  - > uszkodzenie powstałe na skutek niewłaściwego zainstalowania urządzenia niewłaściwego przechowywania urządzenia lub napraw wykonanych przez osoby nieupoważnione;
  - > uszkodzenie powstałe na skutek podłączenia niewłaściwego napięcia.
6. Gwarancja straci ważność w skutek:
  - > zerwania lub uszkodzenia plomb gwarancyjnych;
  - > podłączenia dodatkowego wyposażenia, innego niż zalecane przez producenta produktu;
  - > przeróbek i zmian konstrukcyjnych produktu oraz napraw wykonanych poza punktem serwisu Wena;
  - > Karta gwarancyjna lub numery seryjne zostały zmienione, zamazane lub zatarte;
7. Karta Gwarancyjna jest ważna tylko z wpisaną datą sprzedaży potwierdzonymi pieczęcią i podpisem sprzedawcy.
8. Warunkiem wykonania naprawy jest dostarczenie towaru z niniejszą Kartą Gwarancyjną oraz dowodem zakupu.
9. Punkt serwisowy:

**Firma Handlowa Wena    Al. Jerozolimskie 311    05-816 Reguły/ k. Warszawy**  
**tel. 22 8370286; 22 8174008    e-mail: biuro@vidos.pl    www.vidos.pl**



Firma Handlowa Wena  
Al. Jerozolimskie 311  
05-816 Reguły/ k. Warszawy  
tel. 22 8370286; 22 8174008  
e-mail: [biuro@vidos.pl](mailto:biuro@vidos.pl)  
[www.vidos.pl](http://www.vidos.pl)