

**Nice Polska Sp. z o.o.**  
 ul. Parzewska 2a, 05-800 Pruszków, Poland  
 Tel. +48 (22) 759 40 00, Fax +48 (22) 759 40 21  
 www.nice.pl, e-mail: nice@nice.pl



### FUNKCJE

- 7" kolorowy wyświetlacz (LCD)
- Ekran dotykowy
- Urządzenie bezsluchawkowe, doskonały aparat komunikacji wewnętrznej z czystym głosem
- Montaż natynkowy
- Kontrola elektrozaczełu
- Dodatkowa karta pamięci
- Funkcja „Nie przeszkadzać”
- Funkcja rozgłaszania
- Odsłuchiwanie innego monitora
- Funkcja DVR z wykryciem ruchu
- Możliwość pozostawienia wiadomości (nagranie)
- Nagrywanie audio & wideo
- Wykonywanie zdjęć z zapisem w pamięci wewnętrznej lub na zewnętrznej karcie pamięci
- Funkcje multimedialne: ramka, muzyka
- Regulacja jasności, kontrastu i koloru
- Zegar oraz kalendarz
- Monitoring drzwi w czasie rzeczywistym lub kamera CCTV
- Wewnętrzne połączenia do pozostałych monitorów
- Przeniesienie rozmowy (Dostępne tylko dla modeli z modułem telefonicznym)

### DANE TECHNICZNE

#### Monitor

Napięcie pracy: AC 100V-240V,50~60Hz  
 Zużycie energii: 7W (maks.) 1W (tryb czuwania)  
 Temperatura pracy: 0° to + 40°  
 Wilgotność robocza: 0% ÷ 95%  
 Wyświetlacz panelu: 7 cali  
 Funkcja interkomu: bezsluchawkowy  
 Połączenie: 4-przewodowe (RVVP 4\*0.5 mm<sup>2</sup>)  
 Wymiary: 210mm\*116mm\*25mm  
 Waga: 470 g

#### Funkcja wykonywania zdjęć

Miejsce zapisywania	Wskaźnik rozdzielczości	Jakość zdjęć
Pamięć wewnętrzna	320*240	Ponad 64 sztuki
Zewnętrzna karta pamięci	640*480	Zależy od pojemności karty pamięci

#### Funkcja nagrywania wideo

Pojemność karty pamięci	Wskaźnik rozdzielczości	Częstotliwość wyświetlania klatek
1G	320*240	2
2G	320*240	5
4G	320*240	10
>=8G	640*480	10

### WYGLĄD

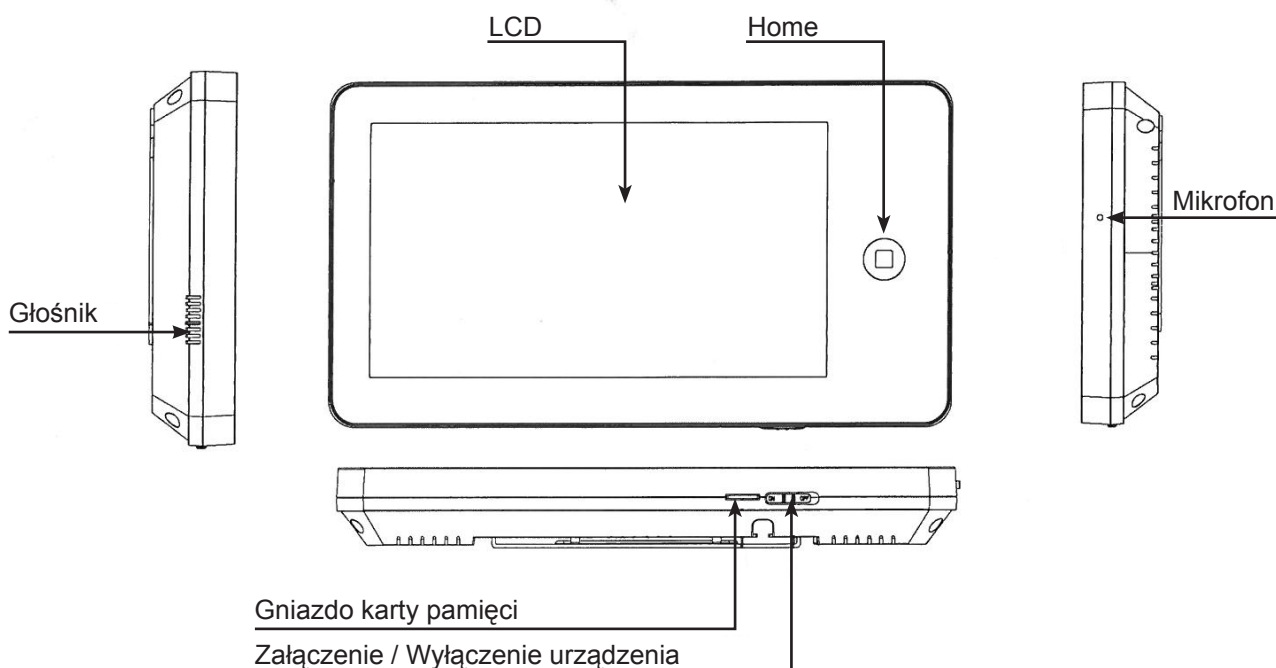

## MONTAŻ SYSTEMU

1. Należy zastosować się do schematu okablowania wybranego systemu a następnie upewnić się co do poprawności dokonanych połączeń przewodów.
2. Ustalić pozycję montażu monitora;
  - zaleca się montaż na wysokości 1.5 - 1.6 metra,
  - zaleca się zastosowanie odległości przynajmniej 350 mm pomiędzy monitorem wewnętrznym a panelem.
3. Upewnić się co do braku podłączenia napięcia zasilającego (stan beznapięciowy) przed ukończeniem montażu.
4. Zdjąć ramkę tylną monitora.
5. Zainstalować ramkę na ścianie.
6. Połączyć przewody pod zaciski, zgodnie ze schematem okablowania.
7. Zamontować monitor na ramce.
8. Włączyć napięcie zasilające po zamontowaniu panelu rozmównego.

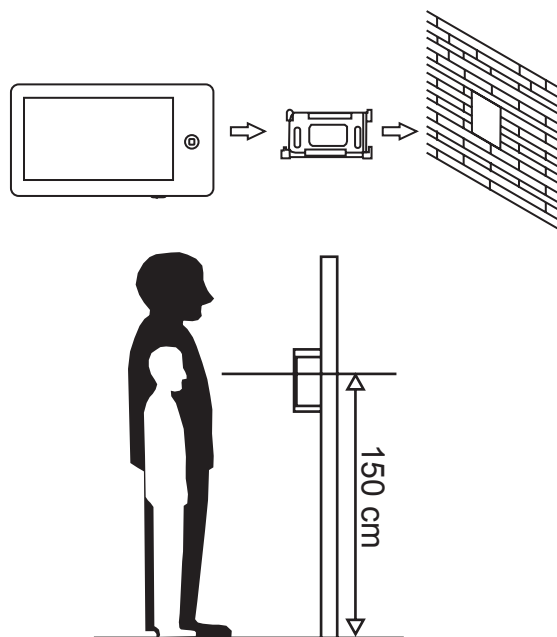

## UKŁAD SYSTEMU

### 1. Port 2 - podłączenie panelu rozmównego

System może obsługiwać maksymalnie 1 monitor główny, 3 podrzędne monitory, 2 panele rozmówne oraz 8 kamer CCTV.

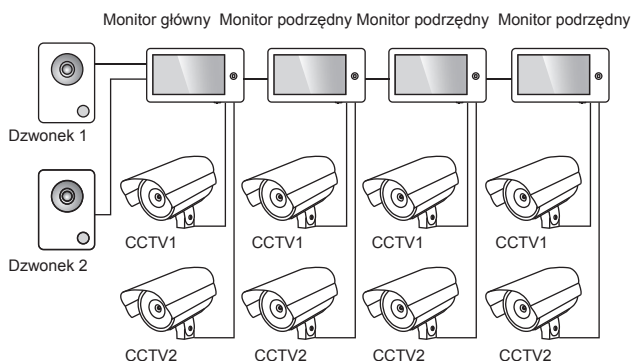

### 2. Port 2 - podłączenie kamer CCTV

System może obsługiwać maksymalnie 1 monitor główny, 1 panel rozmówny, 9 kamer CCTV i 3 monitory podrzędne.

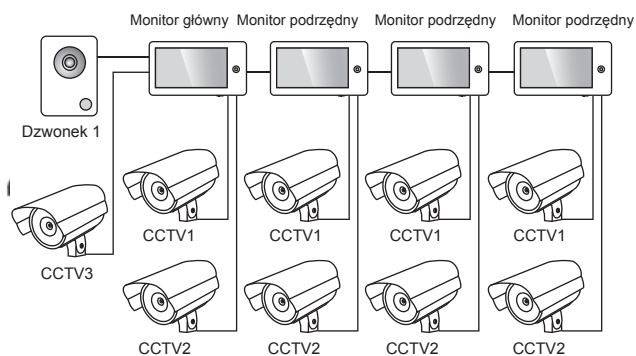

## SPECYFIKACJA OKABLOWANIA

System posiada dwa możliwe rozwiązania otwarcia elektrozapetu: sygnał otwarcia zamka z panelu rozmównego lub sygnał otwarcia zamka z monitora (ekran przewodu kabla musi być uziemiony).

W sytuacji, gdy sygnał otrzymywany jest z panelu rozmównego, specyfikacja okablowania jest następująca:

- Jeśli odległość pomiędzy monitorem a panelem głównym jest mniejsza niż 30 metrów, zastosować przewód ekranowany 4\*0.5 mm<sup>2</sup>;

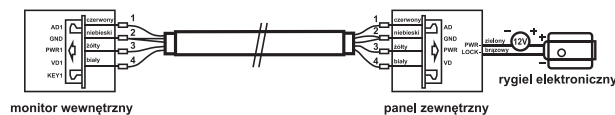

- Jeśli odległość przekracza 30 metrów, należy wybrać kabel koncentryczny SYV-75-3 dla wideo z innym przewodem ekranowanym 2\*0,5 mm lub kabel SYV-75-3 + RVVP2 \* 0. 5 (zalecane);

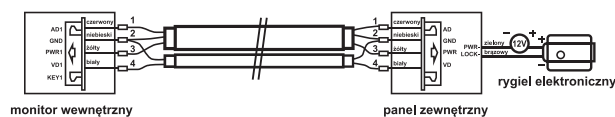

W sytuacji, gdy sygnał otrzymywany jest z monitora wewnętrznego, specyfikacja okablowania jest następująca:

- Jeśli odległość pomiędzy monitorem a panelem głównym jest mniejsza niż 30 metrów, zastosować przewód ekranowany 6\*0.5 mm<sup>2</sup>;

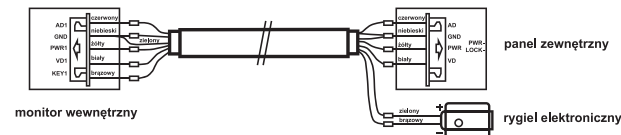

- Jeśli odległość pomiędzy monitorem a panelem głównym przekracza 30 metrów, zastosować kabel SYV-75-3+RVVP 4\*0.5 mm<sup>2</sup> (zalecane).

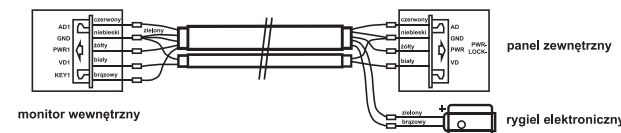

## SCHEMAT OKABLOWANIA

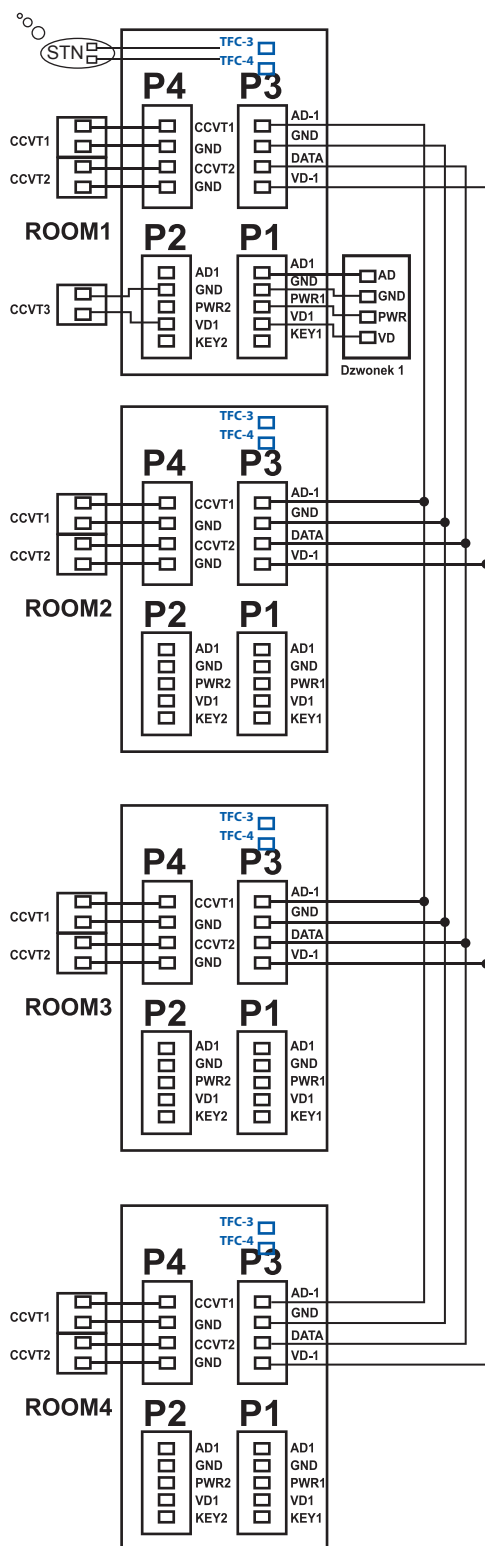

### Uwaga:

Każdy monitor wewnętrzny może tylko przeglądać obrazy z kamery CCTV podłączonej do własnego portu CCTV (Jeśli kamera CCTV podłączona jest do portu zewnętrznego monitora głównego, wtedy wszystkie monitory mogą wyświetlać obrazy z tej kamery).

# SCHEMAT OKABLOWANIA

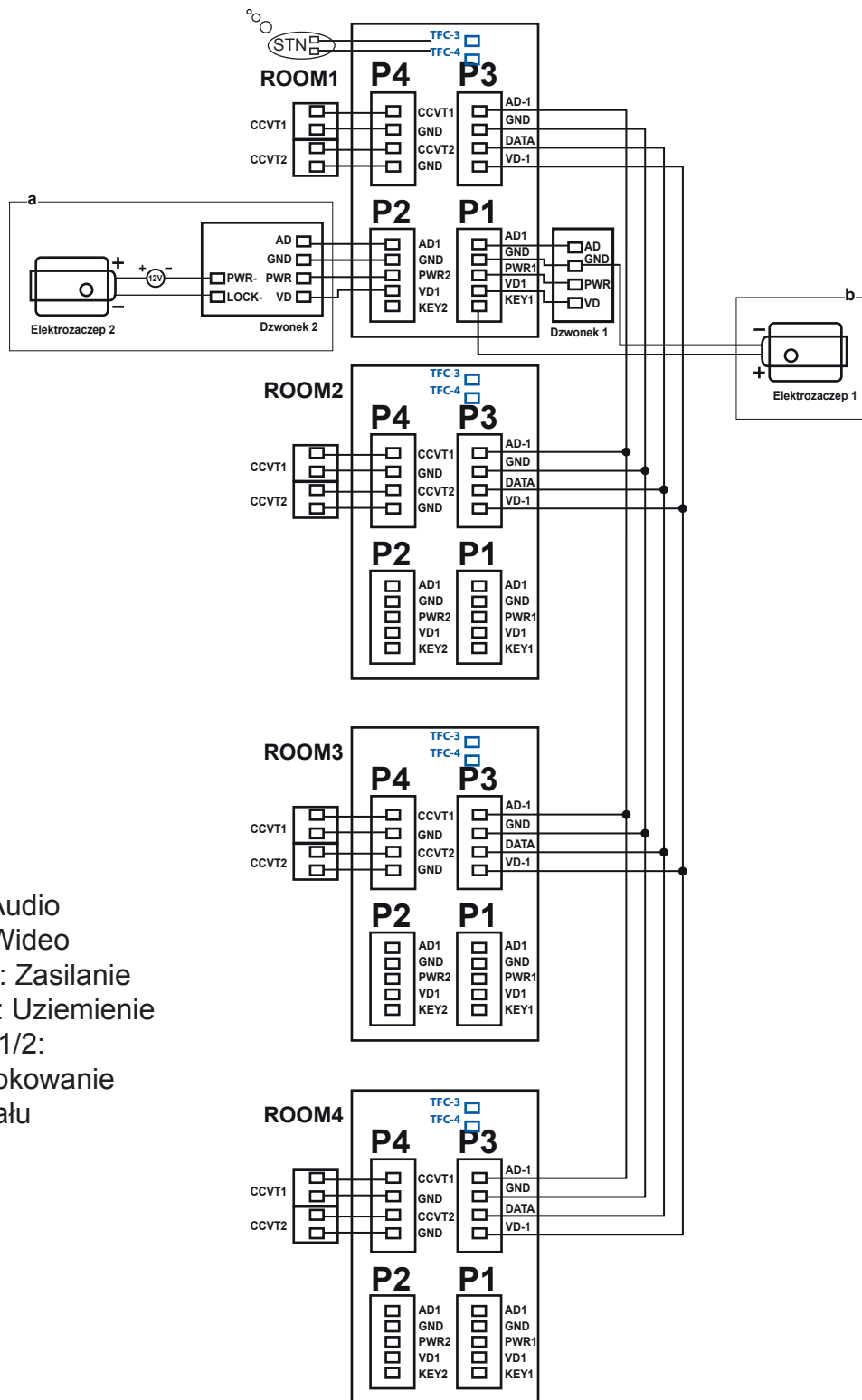

AD: Audio  
 VD: Wideo  
 PWR: Zasilanie  
 GND: Uziemienie  
 KEY 1/2:  
 Odblokowanie  
 sygnału

**Uwaga:**







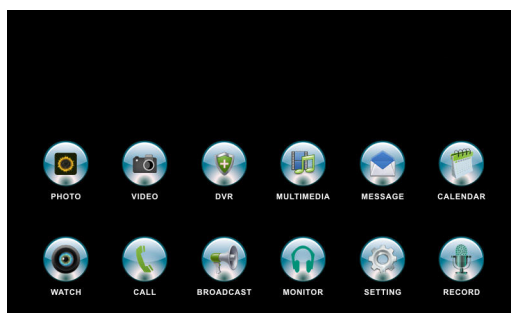



- (a) Panel drzwi odblokowuje: elektrozaczepek 2 + zewnętrzny zasilacz.
- (b) Monitor wewnętrzny odblokowuje : elektrozaczepek 1 + pogrubioną czarną część kabla.
- (c) Terminal TEL-A / B jest dostępny tylko dla modelu z modułem telefonicznym.

## GLÓWNE MENU SYSTEMU

W trybie gotowości, należy kliknąć ikonę  aby wejść do głównego menu systemu



### Menu plików multimedialnych









Obrazek	Funkcje	Uwagi
	Przeglądanie / usuwanie zdjęć.	Jeśli istnieją nowe / nieprzeglądane zdjęcia, ukaże się liczba tych zdjęć po prawej stronie ikony.
	Przeglądanie / usuwanie plików wideo.	Jeśli istnieją nowe / nieprzeczytane pliki wideo, ukaże się liczba tych wiadomości po prawej stronie ikony.
	Przeglądanie / usuwanie plików DVR.	
	Przeglądanie / usuwanie zdjęć zapisanych na karcie pamięci. Odsłuchanie / usuwanie plików muzycznych zapisanych na karcie pamięci.	
	Przeglądanie / usuwanie nagranych plików audio. Zmiana nagrania początkowego na własne.	Jeśli istnieją nowe / nieprzeczytane pliki audio, ukaże się liczba tych wiadomości po prawej stronie ikony.
	Nagrywanie plików audio.	
	Kalendarz	Wyświetlanie kalendarza
	Monitoring panelu rozmównego	Wejście do trybu monitoringu panelu rozmównego.
	Przeniesienie rozmowy	Wejście do trybu przeniesienia rozmowy
	Odtwarzanie	Odtwarzanie dla pozostałych monitorów
	Odsłuchiwanie	Wejście do trybu odsłuchiwania
	Ustawienia systemowe	Wejście do ustawień systemowych

## INSTRUKCJA UŻYTKOWANIA



System obsługuje pięć różnych czynności:



1. Kliknięcie: aby pojawiło się menu operacyjne (multimedialny panel użytkownika), kliknąć w dowolnym pustym punkcie ekranu. Aby ukryć menu, kliknąć ponownie.
2. Kliknięcie z lewej strony: kliknięcie z lewej, dolnej strony ekranu pozwala na powrót do ostatniego menu / podglądu ostatniego widoku.
3. Kliknięcie z prawej strony: ukrywanie menu w multimedialnym panelu użytkownika / widok następnego zdjęcia.
4. Przesunięcie w górę: w ustawieniach systemu, przesunięcie w górę ekranu powoduje przejście do następnej strony.
5. Przesunięcie w dół: w ustawieniach systemu, przesunięcie w dół ekranu powoduje przejście do ostatniej strony.

W momencie odebrania rozmowy lub w stanie monitoringu poniżej menu ukazuje się po prawej stronie ekranu.

Opis ikon								
	Rozpoczęcie rozmowy	Koniec rozmowy	Rozmowa / Przeniesienie rozmowy	Monitoring	Regulacja funkcji	Wykonywanie zdjęć	Nagranie wideo	Odblokowanie

### Odpowiedź na sygnał przychodzący z panelu rozmównego

Kiedy użytkownik (gość) naciska przycisk wywołania panelu rozmównego, wszystkie wewnętrzne monitory w obiekcie będą emitowały dźwięk jednocześnie, na ekranie zostanie wyświetlony komunikat INCOMING CALL (połączenie przychodzące). Należy kliknąć ikonę , aby rozpocząć rozmowę z gościem (czas rozmowy wynosi 60 sekund). Aby utworzyć elektrozaczep, należy kliknąć odpowiednią ikonę  - na ekranie zostanie wyświetlony komunikat DOOR UNLOCKED (drzwi otwarte).

1. Jeśli pojawi się połączenie przychodzące podczas rozmowy, wyświetli się komenda SOMEONE IS VISITING DOOR 2, należy kliknąć ikonę , aby przejść do drugiej rozmowy.
2. Istnieje możliwość przeniesienia połączenia do innych monitorów w systemie podczas rozmowy z gościem. Jeśli chcemy przekazać rozmowę należy kliknąć ikonę . (Na monitorze zostanie wyświetlony komunikat TRANSFERRING TO OTHER ROOMS - przeniesienie do innych pomieszczeń).

### Automatyczna wiadomość podczas nieobecności



Ta funkcja pozwala gościom zostawić wiadomość wideo gdy nikogo nie ma w domu. Należy włączyć funkcję AUTO LEAVING MESSAGE (automatyczne pozostawianie wiadomości) lub MANUAL ANSWER (funkcję odpowiedzi ręcznie) w ustawieniach systemu (SYSTEM SETTINGS) przed wyjściem z domu. Gdy użytkownik naciśnie przycisk wywołania w panelu rozmównym i nikt nie odpowie do momentu zaniku dźwięku przywołania, gość usłyszy nagranie "Cześć, nikogo nie ma w domu w tej chwili, proszę zostaw wiadomość po sygnale" z panelu rozmównego i będzie miał 20 sekund na pozostawienie wiadomości.



Uwaga: Szczegółowe informacje dotyczące przeglądania i zarządzania nagrany wiadomościami oraz innymi czynnościami dostępne są na stronach nr 17, 18 i 19.

### Regulacja poziomu głośności

W statusie rozmowa / interkom należy kliknąć ikonę , aby wejść do ekranu regulacji głośności, a następnie należy wybrać + lub - w celu dostosowania poziomu głośności.

### Monitoring - kontrola panelu rozmównego lub kamer telewizyjnej (CCTV)

W trybie gotowości, należy kliknąć ikonę , aby wejść do głównego menu systemu, następnie kliknąć ikonę  i wyświetlić obraz z podłączonych panelu rozmównego / kamer CCTV. Należy

kliknąć tę ikonę  ponownie, aby przejść do innych kanałów monitoringu. Podczas monitorowania panelu rozmównego, kliknąć ikonę  aby zmienić

tryb na stan wyciszenia mikrofonu (MUTE STATE). Jeśli mikrofon znajduje się w normalnym trybie, kliknąć ikonę  w celu otwarcia drzwi.

Jeśli posiadamy więcej niż 1 monitor (max 4) w obiekcie, można wykonać poniższe czynności.

### Wykonywanie zdjęć

1. Automatyczne wykonywanie zdjęć: "Auto Capture quantity" (ilość automatycznie wykonywanych zdjęć) powinna być ustawiona na 1,2 lub 3 zdjęcia w ustawieniach systemowych (SYSTEM SETTINGS). System może automatycznie wykonać i zapisać zdjęcia podczas wywołania z panelu rozmównego.



2. Ręczne wykonywanie zdjęć: W momencie odpowiedzi na przywołanie oraz w trybie monitorowania należy

kliknąć ikonę , aby wykonać zdjęcie ręcznie przed odpowiedzią na przywołanie. Komenda IMAGE CAPTURED (wykonano zdjęcie) zostanie wyświetlona na ekranie.

### Regulacja jasności / koloru / kontrastu

Gdy ekran jest włączony, należy kliknąć ikonę , aby najpierw dostosować głośność. Następnie po ponownym kliknięciu, wejść do ekranu BRIGHT / COLOR / CONT aby dostosować poziom jasności, koloru i kontrastu.

### Połączenia interkomowe



Stosowane w celu połączenia interkomowego (wewnętrznego) do wszystkich monitorów. W trybie gotowości, kliknąć ikonę , aby wejść do głównego menu systemu, a następnie kliknąć ikonę . Jeśli posiadamy więcej niż 2 monitory połączone ze sobą, można wybrać monitor docelowy NO. na ekranie, celem potwierdzenia wywołania połączenia.

### Manualne nagrywanie plików wideo

W stanie odpowiadania na przywołanie z panelu rozmównego oraz w stanie monitorowania, należy kliknąć ikonę , aby rozpocząć ręczne nagrywanie pliku wideo. Kliknąć ikonę ponownie, aby zakończyć nagrywanie.

Uwaga: Szczegółowe informacje dotyczące wyświetlania i zarządzania plikami wideo dostępne są na stronach nr 17, 18 i 19.

### Funkcja odtwarzania (Broadcasting)

Funkcja ta pozwala na przekazywanie informacji (nagrań) do wszystkich monitorów w obiekcie. W trybie gotowości, kliknąć ikonę , aby wejść do głównego menu systemu, a następnie kliknąć ikonę . Na ekranie pojawi się komunikat BROADCAST REQUEST (żądanie transmisji), monitor w innym pomieszczeniu pokaże komunikat BROADCASTING (transmisja). W tym momencie możliwe jest rozpoczęcie transmisji do wszystkich monitorów w obiekcie.



### Automatyczna funkcja DVR

Automatyczna funkcja DVR: Należy włączyć funkcję DVR w ustawieniach systemowych (SYSTEM SETTINGS -> DVR, celem jej aktywacji. Możliwe jest zapisanie pliku wideo z dowolnego panelu rozmównego lub kamery CCTV w systemie w określonym czasie.

Uwaga:

(a) Jeżeli ustawienie systemowe MOTION DETECTION SENSITIVITY (czułość wykrywania ruchu) jest ustawione na czułość LOW / NORMAL / HIGH (niską / normalną / wysoką), system będzie rejestrował tylko po wykryciu ruchu przez 10 minut, a następnie zatrzyma nagrywanie do kolejnego wykrycia ruchu.

(b) Dźwięk nie jest nagrywany w funkcji DVR.

(c) Funkcja DVR nie zadziała jeśli karta pamięci ma pojemność mniejszą niż 2G. Dla karty pamięci 2G, funkcja DVR może zadziałać tylko na 1 ujęcie / 1 sekundę z rozdzielczością 320 \* 240. Dla dłuższego czasu nagrywania i innych parametrów należy zastosować się do zaleceń na stronie nr 27.

(d) W celu poprawnego zadziałania funkcji DVR, należy użyć kartę pamięci o pojemności nie mniejszej niż 8G.

(e) W celu uzyskania wysokiej jakości obrazu, zaleca się ustawienie rozdzielczości 640 \* 480 pikseli.

(f) Gdy czas rozpoczęcia i czas zakończenia ustala się jako ten sam czas, funkcja DVR będzie aktywna w ciągu 24 godzin do odwołania.

(g) Szczegółowe informacje dotyczące funkcji DVR dostępne są na stronach nr 20, 23 i 24.



### Odsłuchiwanie innego monitora

Aby aktywować tryb odsłuchiwanie innego monitora, należy kliknąć przycisk  aby wejść do menu głównego systemu,

a następnie należy kliknąć ikonę . Jeśli posiadamy więcej niż 2 wewnętrzne monitory, należy wybrać monitor docelowy NO. na ekranie, a następnie wybór ten potwierdzić. Na wyświetlaczu monitora zostanie wyświetlony komunikat "LISTENING TO OTHER" - Odsłuchiwanie innego monitora". Maksymalny czas odsłuchiwanie wynosi 8 godzin.

Uwaga: funkcja CAN BE MONITORED (można monitorować) powinna być włączona w ustawieniach systemu (SYSTEM SETTINGS) monitora docelowego. Jeśli chcemy odrzucić funkcję odsłuchiwanie monitora przez inne monitory, należy wyłączyć funkcję CAN BE MONITORED (można monitorować) w menu systemowym.

### Skrzynka wiadomości głosowych

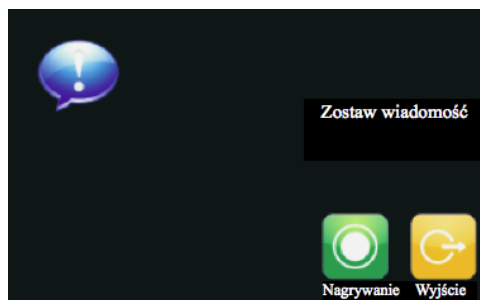

Możliwość nagrania wiadomości głosowej dla użytkowników lokalu (dla swojej rodziny). W trybie gotowości kliknąć ikonę , aby przejść do menu głównego systemu, następnie kliknąć ikonę , aby wejść do menu nagrywania wiadomości, jak na rysunku 1.



Należy kliknąć przycisk "Record", aby rozpocząć nagrywanie. Po zakończeniu nagrywania kliknąć przycisk "STOP", aby zatrzymać nagrywanie. Jeśli wiadomość została pomyślnie nagrana, kliknąć przycisk "EXIT", aby wyjść z menu nagrywania. Uwaga: Szczegółowe informacje dotyczące przeglądania i zarządzania wiadomościami głosowymi oraz innymi czynnościami dostępne są na stronach od 16 do 19.

### Zmiana automatycznej wiadomości podczas nieobecności

Gdy funkcja AUTO LEAVING MESSAGE (automatyczne pozostawianie wiadomości) lub MANUAL ANSWER (odpowiedź sterowana ręcznie) jest aktywna oraz jeśli nikt nie odpowiada na wezwanie przed zakończeniem dźwięku wywołania z panelu rozmównego, gość usłyszy następująco wiadomość głosową : „nikogo nie ma w domu w tej chwili, proszę zostawić wiadomość po sygnale”.

Jeśli użytkownik chce zmienić tę wiadomość (BEGINNING TONE - początkowa wiadomość) na własne nagranie, należy wykonać następujące czynności: należy przejść do menu  i nagrać własną wiadomość głosową, a następnie wyjść z bieżącego menu i wejść do menu , jak na rysunku 2.



Należy wybrać plik audio, który chcemy zapisać jako wiadomość na powitanie, a następnie kliknąć ikonę (Tone setting - ustawienia wiadomości powitalnej) w menu "CONFIG ATTENTION TONE" (konfiguracja wiadomości powitalnej), jak na rysunku 3.

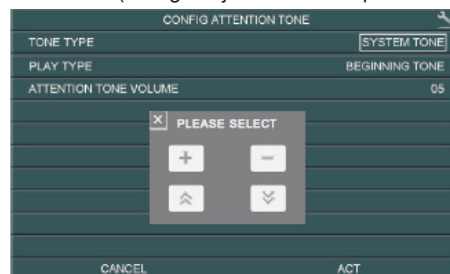

Aby zmienić opcję na USER TONE (sygnał użytkownika) należy kliknąć TONE TYPE (rodzaj sygnału). Następnie wybrać PLAY TYPE (rodzaj nagrania), aby zmienić sygnał początkowy (BEGINNING TONE). Można również ustawić głośność dźwięku. Po kliknięciu wybranego dźwięku, wybrane menu wyświetli się na ekranie. Kliknąć ikonę + lub - w celu zmodyfikowania ustawień systemowych, następnie kliknij lub aby przesunąć wartość w górę lub w dół. Po zakończeniu powyższej czynności, kliknąć przycisk ACT, aby potwierdzić ustawienia. Należy wykonać te same czynności aby zmienić ENDING TONE (sygnał zakończenia).

**Przenoszenie rozmowy z panelu rozmównego na telefon stacjonarny / telefon komórkowy (Opcja dostępna tylko dla modelu z modułem telefonicznym)**

- 1) Przejdź do ustawień systemowych (SYSTEM SETTINGS) i nastaw tryb odbierania (ANSWER MODE) na przekazywanie połączenia (CALL TRANSFER) (możliwe tylko dla głównego monitora). Następnie wejdź do (PHONE NUMBER SETTINGS) ustawienia numeru telefonu i wprowadź numer telefonu, do którego zostanie przekierowana rozmowa. Jeśli chcemy dodać pauzę podczas wybierania numeru, należy wpisać literę "P", która oznacza 1 sekundę pauzy podczas wybierania. Jeśli natomiast chcemy dłuższą pauzę, należy dodać więcej liter "P" do numeru telefonu.
- 2) Jeśli nikt nie odpowiada w czasie CHIME TIME (czas wywołania), połączenie zostanie przekierowane do telefonu. Komunikat "Przenoszenie na Telefon" (TRANSFERING TO TELE) pojawi się na ekranie monitora.
- 3) Po odebraniu połączenia, użytkownik usłyszy dźwięk wywołania z panelu rozmównego. a) należy wybrać ## w telefonie aby rozpocząć rozmowę z gościem. Czas rozmowy: 60 sekund (Max). b) należy wybrać \*\* aby zakończyć połączenie. c) należy wybrać 00 na klawiaturze telefonu, aby odblokować elektrozaczep.

**Usuwanie pojedynczego pliku lub folderu**

Aby usunąć plik lub folder, można wybrać pojedynczy plik lub folder z listy, a następnie kliknąć ikonę (Usuń). Wejście do ekranu usuwania pokazano na rysunku 7:

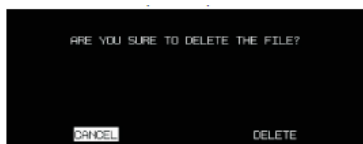

Kliknąć DELETE (Usuń), aby usunąć wybrany plik lub folder. Uwaga: Ta same kroki dotyczą czynności usunięcia zdjęć, plików audio i plików DVR.

**Zegar oraz kalendarz elektroniczny**

1. Nastawę budzika (ALARM CLOCK SETTING) należy wykonać w ustawieniach systemowych (SYSTEM SETTINGS).
2. W momencie aktywacji alarmu, można go wyłączyć poprzez kliknięcie ikony zegara w lewym rogu ekranu.
3. Gdy na ekranie pojawi się obraz pokazany na rysunku 4, kliknąć zegar (lewy róg) i czas wyświetlany (prawy róg), następnie ustawić w prosty sposób zegar i kalendarz.
4. Szczegółowe informacje dotyczące ustawień dostępne są na stronach nr 25 i 26.

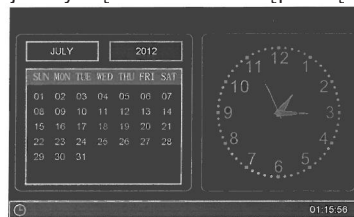

**Przeglądanie zdjęć, plików wideo, plików multimedialnych i DVR**

W trybie gotowości, wybrać przycisk (Home), aby przejść do głównego menu systemu. Jeśli mamy nieprzeczytane pliki, pojawi się numer w prawym rogu (czerwony kolor), numer ten oznacza ilość nieprzeczytanych plików. Wszystkie nazwy plików zawierają datę i czas utworzenia pliku, na przykład: 01-02-2012-02 - 11:30:20, a to oznacza, że plik powstał o 11:30:20, 1 lutego 2012. Powyższa nazwa pliku jest bardzo wygodna, podając czas nagrywania różnych plików.

1. Przeglądanie zdjęć: kliknąć ikonę (Zdjęcia), aby zobaczyć zdjęcia. Kliknąć nazwę pliku, można zobaczyć zdjęcie tak jak na rysunku 5.



Kliknąć ikonę lub aby zobaczyć zdjęcia. Zdjęcia automatycznie się zmieniają co 5 sekund. Jeśli chcemy opuścić tę zakładkę należy kliknąć ikonę w celu powrotu do poprzedniego menu.

2. Przeglądanie plików wideo: kliknąć ikonę (Wideo), aby przejść do listy plików wideo, następnie wybrać plik wideo, jak na rysunku 6.

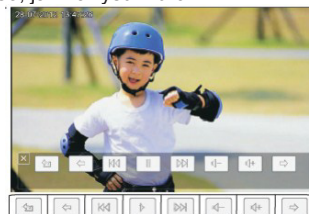

Kliknąć właściwą ikonę, aby odtworzyć plik wideo. Aby zakończyć odtwarzanie, kliknąć ikonę [Zakończ]

3. Odtwarzanie plików DVR: kliknąć ikonę (DVR) aby wejść do pliku DVR. Dalsze kroki są takie same, jak powyżej (przeglądanie plików wideo).
4. Przeglądanie plików multimedialnych: kliknąć ikonę (Multimedia) aby przeglądać pliki multimedialne. Aby przeglądać zdjęcia i odtwarzać muzykę należy wykonać powyższe czynności (przeglądanie zdjęć).

Uwaga: Gdy nie ma włożonej karty pamięci, można przeglądać zdjęcia z wewnętrznej pamięci, jeśli zaś karta pamięci jest włożona, można przeglądać obrazy na niej zapisane.

**KARTA GWARANCYJNA**

Producent udziela 24 miesięcznej gwarancji

1. Nice Polska Sp. z o.o. udziela 24 - miesięcznej gwarancji na sprzedawane towary.
2. Gwarancją Nice Polska Sp. z o.o. nie są objęte:
  - a) mechaniczne uszkodzenia powstałe w transporcie, załadunku /rozładunku lub innych okolicznościach,
  - b) uszkodzenia powstałe na skutek wadliwie wykonanego montażu lub eksploatacji wyrobów Nice Polska Sp. z o.o.,
  - c) uszkodzenia powstałe na skutek jakichkolwiek przeróbek dokonanych przez KUPUJĄCEGO lub osoby trzecie, a odnoszących się do wyrobów będących przedmiotem sprzedaży lub urządzeń niezbędnych do prawidłowego funkcjonowania wyrobów będących przedmiotem sprzedaży,
  - d) uszkodzenia wynikające z działania siły wyższej lub innych zdarzeń losowych, za które Nice Polska Sp. z o.o. nie ponosi odpowiedzialności.
  - e) źródła zasilania (baterie), będące na wyposażeniu urządzeńaw momencie jego sprzedaży (jeśli występują).
3. Wszelkie roszczenia z tytułu gwarancji KUPUJĄCY zgłosi w punkcie zakupu lub firmie Nice Polska Sp. z o.o. na piśmie po ich stwierdzeniu.
4. Nice Polska Sp. z o.o. zobowiązuje się do rozpatrywania reklamacji zgodnie z obowiązującymi przepisami prawa polskiego.
5. Wybór formy załatwienia reklamacji, np. wymiana towaru na wolny od wad, naprawa lub zwrot pieniędzy należy do Nice Polska Sp. z o.o.
6. Terytorialny zasięg obowiązywania gwarancji: Rzeczpospolita Polska.
7. Gwarancja nie wyłącza, nie ogranicza, ani nie zawiesza uprawnień KUPUJĄCEGO wynikających z niezgodności towaru z umową.

Pieczęć i podpis sprzedawcy, data sprzedaży