

## INSTRUKCJA OBSŁUGI PANEL PODTYNKOWY euFRAME

wersja **FBWP-02** oraz  
**FBWP-PXS-02** z czujnikiem zbliżeniowym

Panel Podtynkowy euFRAME (FBWP-02) przeznaczony jest do stałego wbudowania w ścianę tabletu iPad®, iPad® Air 2 lub iPad® Pro 9.7" firmy Apple, dedykowanego m. in. do prezentacji informacji lub do sterowania automatyką budynku inteligentnego. Panel Podtynkowy składa się z puszkii podtynkowej z wbudowanym zasilaczem i sterownikiem mikroprocesorowym oraz z ozdobnej ramki zewnętrznej, maskującej linię połączenia puszkii ze ścianą i utrzymującej tablet we właściwej pozycji. Ramka mocowana jest do puszkii magnetycznie. Ramki wykonywane są z wysokiej jakości kompozytów mineralnych w wielu kolorach i wzorach. Łatwy montaż panelu pozwala na precyzyjne zlicowanie powierzchni tabletu z płaszczyzną ściany. Ponadto Panel Podtynkowy w wersji FBWP-PXS-02 jest wyposażony w czujnik zbliżeniowy, wybudzający tablet z uśpienia po wykryciu osoby zamierzającej się nim posłużyć. Tablet iPad nie należy do kompletu i należy go nabyć osobno.



### Dane techniczne:

Napięcie zasilania:	110 – 240V AC, 50 – 60Hz
Pobór mocy:	do 14W
Pobór prądu na wejściu:	0.35A/115V, 0.2A/230V
Prąd udarowy:	30A/115V, 50A/230V
Wymiary puszkii:	299.7 x 182.9 x 49.1 mm
Wymiary ramki:	315.4 x 192.4 x 4/6mm
Do montażu w ścianach:	pełnych murowanych (z betonu, cegły, itp.) oraz pustych (płyty gipsowo-kartonowe, drewno).
Zabezpieczenia:	Temperaturowe oraz przeciążeniowe (próg 2.5A prądu obciążenia).
Dźwięk ostrzegawczy:	89dB w odległości 10cm od 0°C do +50°C
Temperatura pracy:	≤90%, bez kondensacji
Wilgotność względna:	IP20
Stopień ochrony:	Prąd wyjścia alarmu: max. 120mA, R <sub>ON</sub> =2,2kΩ
Prąd wyjścia alarmu:	Wykrywanie zbliżenia: <sup>1)</sup> Regulowane skokowo: <i>Normal</i> 60cm, <i>High</i> 1m
Wykrywanie zbliżenia: <sup>1)</sup>	

### Zgodność z dyrektywami UE

Oznaczenie dyrektywy:	LVD 2014/35/UE
	EMCD 2014/30/UE
	RoHS 2011/65/EU

1) Dotyczy tylko modelu FBWP-PXS-02 z czujnikiem zbliżeniowym

 AB 012	Firma Eutonomy zaświadcza, że omawiane urządzenie jest zgodne z podstawowymi wymogami i innymi stosownymi zapisami powyższych dyrektyw. Oficjalna deklaracja zgodności opublikowana jest na stronie pod adresem <a href="http://www.eutonomy.com/ce">www.eutonomy.com/ce</a> .
 	Produktu po upływie okresu użytkowania nie należy usuwać wraz z innymi odpadami pochodzącymi z gospodarstwa domowego. W celu uniknięcia ryzyka utraty zdrowia z powodu niewłaściwej utylizacji należy pozbyć się produktu w sposób niezagrażający środowisku oraz umożliwiający ponowne wykorzystanie surowców wtórnych.

### Zawartość opakowania

W opakowaniu znajdują się następujące elementy:

1. Puszka podtynkowa
2. Maskownica zabezpieczająca
3. Uchwyt do zdejmowania ramki
4. Instrukcja obsługi

Jeśli któregoś z elementów brakuje w opakowaniu, prosimy o kontakt ze sprzedawcą lub o telefonicznie lub mailowo na adres (lub nr telefonu) publikowany na stronie [www.eutonomy.com](http://www.eutonomy.com).

UWAGA! Ramka ozdobna oraz tablet iPad nie należą do zestawu.

### Aksesoria opcjonalne

Do zestawu można/należy zamówić następujące dodatkowe elementy:

1. Ramkę ozdobną z linii Essential lub Individual (np. o innej barwie, większej grubości, matową lub półmatową - więcej informacji na [www.eutonomy.com](http://www.eutonomy.com)). Należy zwrócić uwagę na to, że **konstrukcja ramek ozdobnych dla tabletów iPad® jest inna od konstrukcji ramek dla tabletów iPad® Air 2 i iPad® Pro 9.7"**. Przy zamawianiu ramek należy wskazać jaki model iPada będzie wykorzystywany w euFRAME.
2. Wykonaną ze szkła akrylowego atrapę o wymiarach tabletu iPad Air 2, którą można wykorzystać podczas gipsowania puszkii podtynkowej w pełnych ścianach. Teżący gips rozszerza swoją objętość, co może powodować wklęsnięcie ścianek puszkii podtynkowej, utrudniając później osadzenie w niej tabletu. Użycie atrapy zapobiega odkształceniu ścianek puszkii, a ponadto nie naraża tabletu podczas budowy na zabrudzenie lub uszkodzenie.
3. Próbnik kolorów i wzorów ramek - w szczególności przeznaczony dla projektantów wnętrz i instalatorów.

Wszystkie wymiary podane są w milimetrach.

**Puszka podtynkowa**

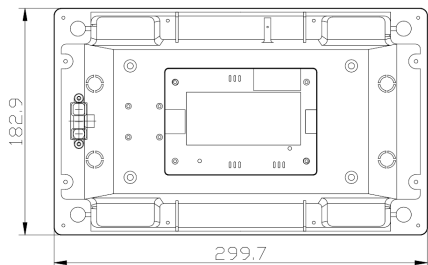

**Ramka ozdobna** (nie wchodzi w skład zestawu i należy ją zamówić osobno).

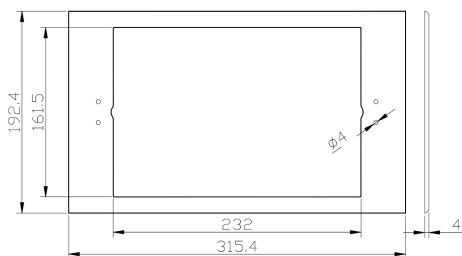



**Maskownica zabezpieczająca** z funkcją szablonu - maskownica wykonana jest tworzywa grub. 3mm

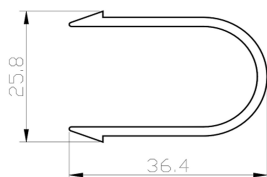

**Uchwyt do zdejmowania ramki** - sprężynujący uchwyt wykonany jest ze stali nierdzewnej o grubości 1.5mm



	<p>Przed przystąpieniem do montażu proszę uważnie zapoznać się z instrukcją. Zlekceważenie zawartych w instrukcji istotnych zaleceń może powodować zagrożenie życia lub zdrowia. Producent urządzenia nie ponosi odpowiedzialności za szkody wynikające z niezgodnego z instrukcją użytkowania urządzenia.</p>
	<p><b>NIEBEZPIECZEŃSTWO - Istnieje niebezpieczeństwo śmiertelnego porażenia prądem elektrycznym!</b> Urządzenie jest przeznaczone do pracy w instalacji elektrycznej. Błędne połączenie lub użytkowanie może być przyczyną pożaru lub porażenia prądem elektrycznym. Wszelkie prace montażowe urządzenia może wykonywać tylko osoba posiadająca wymagane przepisami kwalifikacje lub uprawnienia.</p>
	<p><b>NIEBEZPIECZEŃSTWO - Możliwe jest zagrożenie życia spowodowane prądem elektrycznym!</b> Wszelkie prace mające na celu zmianę konfiguracji połączeń należy zawsze wykonywać po uprzednim odłączeniu napięcia sieci zasilającej za pomocą odłącznika lub bezpiecznika instalacyjnego, znajdującego się w obwodzie zasilającym. Urządzenie powinno być zabezpieczone wyłącznikiem nadmiarowo-prądowym o prądzie nominalnym nie większym niż 10A.</p>
	<p><b>NIEBEZPIECZEŃSTWO</b> Do mocowania ramki i tabletu wykorzystano miniaturowe, lecz silne magnesy neodymowe, które przy nieodpowiednim obchodzeniu się mogą spowodować zagrożenie. Magnesy przyciągają się z zaskakująco dużą siłą, więc jeśli dostanie się pomiędzy nie delikatna część ciała (np. skóra dłoni), może dojść do jej zranienia. Osoby dorosłe nie powinny dopuścić, by magnesy stały się zabawką w rękach dzieci. Pacjenci z wszczepionymi urządzeniami medycznymi w rodzaju stymulatorów serca powinni unikać zbliżania się do silnych magnesów. Ponadto magnesy mogą zakłócić lub skasować zapis na nośnikach magnetycznych (np. karty płatnicze, taśmy, dyski zewnętrzne), jak również mogą mieć niekorzystny wpływ na wiele innych urządzeń elektronicznych.</p>

	<p>Sygnalizator alarmowy emituje dźwięk o znacznym natężeniu – w odległości 10cm od niego ciśnienie akustyczne może dochodzić do 89dB. Nie powinno to spowodować uszkodzeń słuchu, ale może być nieprzyjemne dla osób, które nie zostały o tym uprzedzone.</p>
	<p>Urządzenie jest przeznaczone do pracy wewnątrz pomieszczeń.</p>

### Miejsce pracy urządzenia

Miejsce montażu urządzenia należy zaplanować możliwie wcześniej (najlepiej już na etapie projektu obiektu), biorąc pod uwagę następujące kryteria:

- Ergonomię użytkowania – tablet powinien znajdować się w miejscu łatwo dostępnym i nie może kolidować z wyposażeniem pomieszczenia. Wysokość montażu powinna być nieco wyższa, niż w przypadku zwykłych łączników, by ułatwić odczyt wyświetlanych informacji – na ogół dobrze sprawdza się umieszczenie środka tabletu na wysokości 140-150cm ponad podłogą. Możliwa jest zarówno pozioma, jak i pionowa orientacja tabletu – w zależności od wymogów aplikacji.
- Materiał ściany – puszka podtynkowa zagłębia się w ścianę na 50mm, co wyklucza montaż w miejscu, w którym płytko pod powierzchnią prowadzone są instalacje np. hydrauliczne. Materiał konstrukcyjny ściany powinien umożliwiać wycięcie w niej otworu i trwałe umocowanie puszkii podtynkowej.
- Łączność – ponieważ tablet łączy się z lokalną siecią komputerową drogą radiową (w protokole 802.11a/b/g/n/ac), należy wybrać miejsce, zapewniające dobre pokrycie sygnałem WiFi, ewentualnie rozważyć instalację punktu dostępowego WiFi w zasięgu tabletu.
- Okablowanie – do zasilacza, wbudowanego w puszkę podtynkową, należy doprowadzić kabel zasilający z rozdzielnic, o przekroju żył nie mniejszym, niż 0.75mm<sup>2</sup> i nie większym, niż 2.5mm<sup>2</sup> (ze względu na wielkość zacisków śrubowych w zasilaczu). Optymalny byłby kabel YDyp 2x1mm<sup>2</sup>. W puszcze podtynkowej znajdują się 4 osłabienia, umożliwiające wprowadzenie kabla z dowolnej strony. Do otworu, powstałego po wyłamaniu osłabienia, można wprowadzić rurę elektroinstalacyjną o średnicy 13mm. Zasilanie urządzenia powinno być chronione w rozdzielnicę osobnym wyłącznikiem nadprądowym o wartości 10A i charakterystyce B. Opcjonalnie do puszkii podtynkowej doprowadzić można jednoparowy kabel z instalacji alarmowej, ponieważ urządzenie ma zdolność sygnalizowania wyjęcia tabletu, co może stanowić jedną z form zabezpieczenia antykradzieżowego tabletu.
- Estetykę wnętrza – szeroki wybór kolorów kompozytów mineralnych, z których wykonana jest ramka ozdobna, pozwala na estetyczne dopasowanie urządzenia do

wystrój pomieszczenia. Więcej informacji na temat kolorystyki i wzornictwa ramek znaleźć można na stronie Internetowej [www.eutonomy.com](http://www.eutonomy.com)

### Montaż puszkii podtynkowej

Montaż puszkii podtynkowej najlepiej przeprowadzić na wcześniejszym etapie budowy obiektu, np. po pracach tynkarskich, a przed wykończeniowymi. Znana jest już wówczas płaszczyzna zewnętrzna ściany, z którą zlicowana będzie powierzchnia ekranu tabletu, natomiast eliminuje się zagrożenie zabrudzenia pomieszczenia podczas wycinania otworu w ścianie na puszkę podtynkową. Po wybraniu odpowiedniego miejsca na montaż tabletu należy precyzyjnie wytrasować otwór, w którym mieścić się będzie puszkia podtynkowa. W tym celu należy się posłużyć dostarczoną w zestawie maskownicą, która spełnia również rolę szablonu. Maskownicę należy przyłożyć do ściany, pamiętając o odpowiedniej orientacji (poziomej lub pionowej) i ustalić położenie przy pomocy poziomicy. Następnie wykorzystując szczelinę na obrzeżach maskownicy zaznaczyć cienkim ołówkiem lub nożem technicznym linie wzdłuż zewnętrznych krawędzi wszystkich szczelin w sposób, pokazany na poniższym rysunku:

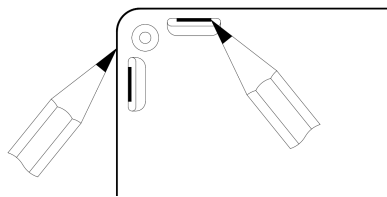

Obrysowanie zewnętrznych krawędzi maskownicy będzie natomiast przydatne przy późniejszym fazowaniu brzegu otworu. Po odjęciu maskownicy wystarczy połączyć zaznaczone linie w kształt prostokąta, by otrzymać kontur otworu. Narożniki prostokąta należy zaokrąglić łukami o promieniu 4mm. Znając rozmiary otworu warto ponownie upewnić się, czy pod zaznaczonym obszarem nie kryją się instalacje – np. przy zastosowaniu wykrywacza metalu. Wykonując otwór należy szczególnie uważać, by nie uszkodzić prowadzonego pod tynkiem kabla zasilającego do tabletu. Znając przebieg kabla można zczasu wyłamać z dogodnej strony jedno z osłabień w dnie puszkii, przez które będzie można przeprowadzić kabel. Dalsze postępowanie zależy od rodzaju ściany:

- W ścianie pełnej (beton, cegła, itp.) – otwór najlepiej jest wyciąć ustawioną na głębokość 50mm bruzdownicą. W przypadku ręcznego wykonywania należy co pewien czas sprawdzać głębokość otworu. Brzegi otworu można fazować pod kątem 45° na szerokość 4mm od krawędzi otworu, ponieważ opiera się tu będzie kołnierz puszkii. Po uzyskaniu właściwej głębokości na całej powierzchni otworu należy włożyć do niego puszkę podtynkową i zaznaczyć flamastrem 4 otwory w dnie puszkii. Po odjęciu puszkii należy wywiercić w zaznaczonych miejscach otwory o średnicy 6mm i osadzić w nich 4 kołki, za pomocą których będzie można przymocować

puszkę do dna otworu w ścianie. Następnie przy pomocy poziomicy należy sprawdzić (w pionowej i poziomej osi, zarówno na środku puszki, jak i na jej obrzeżach) precyzyjne zrównanie górnej powierzchni puszki z płaszczyzną ściany. W razie potrzeby można albo nieco pogłębić otwór w odpowiednim miejscu, albo dołożyć podkładkę pod jeden (lub więcej) wkrętów pomiędzy puszką i ścianą, by właściwie wyregulować jej głębokość w stosunku do ściany. Jest to niezwykle ważne, ponieważ nawet niewielka niezgodność obu płaszczyzn spowoduje widoczne spary pomiędzy ramką a tabletem. Zanim puszka zostanie ostatecznie unieruchomiona w otworze (np. za pomocą gipsu), warto się upewnić co do jej prawidłowego usytuowania: w przypadku poziomej orientacji puszki zaciski śrubowe na kabel zasilający powinny być po lewej stronie zasilacza, zaś przy orientacji pionowej – zaciski powinny być widoczne na górze zasilacza. Jest to istotne, ponieważ od tego zależy położenie przycisku „Home” tabletu, czego później już nie można będzie zmienić. Jeśli do wypełnienia szczelin pomiędzy puszką i ścianą stosowany będzie gips, należy wziąć pod uwagę, że jego objętość w trakcie wiązania zwiększy się o 1%-2%. Przy grubszej warstwie gipsu może to działać na puszkę siłą, powodującą wklęsnięcie jej ścianek na tyle, że utrudni to później włożenie tabletu. Aby temu zapobiec, można zastosować opcjonalną atrapę tabletu, która może pozostawać na jego miejscu przez cały czas wiązania zaprawy. Przed nałożeniem gipsu puszkę należy zabezpieczyć, przykręcając do niej maskownicę przy użyciu 4 dołączonych wkrętów. Maskownica powinna chronić puszkę przez cały czas trwania prac malarskich i wykończeniowych.

- W ścianie pustej o grubości od 10mm do 24mm (płyty gipsowo-kartonowe pojedyncze i podwójne, sklejka, itp.) – zacząć należy od upewnienia się, że pod otworem nie przebiega profil. Następnie należy wywiercić w rogach zaznaczonego prostokąta 4 otwory pilotowe o średnicy 6mm zgodnie z przedstawionym rysunkiem:

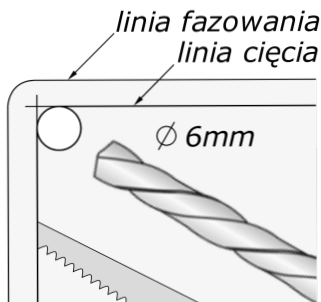

Prostokątny otwór można wyciąć przy użyciu pilarki do płyt kartonowo-gipsowych, wyrzynarki lub piłki ręcznej. W przypadku zastosowania wyrzynarki należy zabezpieczyć brzegi ściany na zewnątrz otworu, np. naklejając paski szerokiej taśmy malarskiej. Brzegi otworu należy fazywać pod kątem 45° na szerokość 4mm od krawędzi otworu, ponieważ opierać się tu będzie kołnierz puszki:

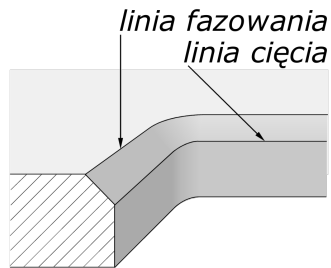

Warto robić to metodą kolejnych przybliżeń, by uzyskać możliwie największą precyzję zrównania górnej powierzchni puszki z płaszczyzną ściany. Przed ostatecznym przykręceniem puszki należy sprawdzić jej usytuowanie w sposób opisany w poprzednim podpunkcie oraz sprawdzić prawidłowość ułożenia „pazurków” na końcach 4 wkrętów z gwintem trójwchodowym, służących do umocowania puszki w ścianie. Podczas przykręcania pazurki powinny wykonać ćwierć obrotu i ustawić się prostopadle do boku puszki, blokując dalszy obrót i umożliwiając przyciągnięcie pazurków do tylnej powierzchni ściany. Raz przykręconą puszkę da się zdemontować, zachowując przy odkręcaniu należyłą ostrożność, by nie zgubić pazurków we wnętrzu ściany – powinny one przy ostatnim obrocie wkrętaka schować się we wnęce spoczynkowej. Jeśli w miejscu montażu spodziewane są jeszcze prace wykończeniowe (np. docelowe malowanie), warto zabezpieczyć puszkę maskownicą przy użyciu 4 dołączonych wkrętów.

#### Podłączenie okablowania

	<p><b>UWAGA</b></p> <p>Podłączenia zamontowanego urządzenia do sieci zasilającej może dokonać wyłącznie osoba, posiadająca wymagane przepisami uprawnienia do pracy przy instalacjach elektroenergetycznych.</p>
	<p>Przed przystąpieniem do prac instalacyjnych należy bezwzględnie <b>odłączyć zasilanie</b> w rozdzielnicie dedykowanym dla urządzenia wyłącznikiem nadprądowym B10.</p>
	<p>Jeżeli zachodzi uzasadnione przypuszczenie, że urządzenie jest uszkodzone i nie zapewnia bezpiecznej obsługi, nie wolno go podłączać do instalacji, a ponadto należy je zabezpieczyć przed niezamierzonym włączeniem.</p>

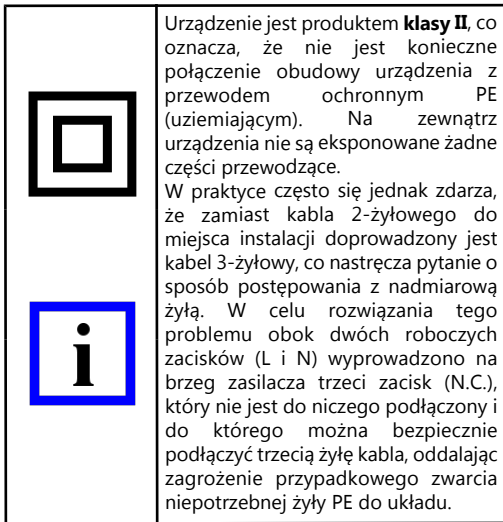

Urządzenie jest produktem **klasy II**, co oznacza, że nie jest konieczne połączenie obudowy urządzenia z przewodem ochronnym PE (uziemiającym). Na zewnątrz urządzenia nie są eksponowane żadne części przewodzące.

W praktyce często się jednak zdarza, że zamiast kabla 2-żyłowego do miejsca instalacji doprowadzony jest kabel 3-żyłowy, co następcza pytanie o sposób postępowania z nadmiarową żyłą. W celu rozwiązania tego problemu obok dwóch roboczych zacisków (L i N) wyprowadzono na brzeg zasilacza trzeci zacisk (N.C.), który nie jest do niczego podłączony i do którego można bezpiecznie podłączyć trzecią żyłę kabla, oddalając zagrożenie przypadkowego zwarcia niepotrzebnej żyły PE do układu.

Przed podłączeniem urządzenia należy zdjąć maskownicę i oczyścić wewnątrz puszki przy pomocy miękkiego pędzla i odkurzacza. Kabel zasilający, wprowadzony przez otwór powstały po usunięciu osłabienia, należy doprowadzić do zacisków śrubowych na brzegu zasilacza, widocznych po zdjęciu osłony z tworzywa. W przypadku kabla o żyłach jednodrutowych izolację należy zdjąć na długości 5mm. W przypadku kabla o żyłach wielodrutowych (linka) należy zastosować odpowiedniej średnicy tuleje zaciskowe o długości maksymalnie 6mm. Nie jest zalecane cynowanie żył wielodrutowych. Na obudowie zasilacza znajdują się oznaczenia zacisków śrubowych, umożliwiające prawidłowe podłączenie przewodu neutralnego N i fazowego L. Podłączony kabel zasilający należy unieruchomić dociskiem, umieszczonym na dnie puszek podtynkowej. Wkręty docisku rozmieszczone są na rogach kwadratu, więc można wybrać dowolne położenie docisku w zależności od kierunku wprowadzenia kabla. Po podłączeniu kabla zaciski śrubowe należy zabezpieczyć przykręcając dołączoną osłonę z tworzywa.

Do gniazda USB w zasilaczu podłączyć należy kabel USB-Lightning, dostarczany wraz z tabletem iPad.

**Opcjonalnie** do zacisków śrubowych z opisem Alarm można podłączyć jednoparowy kabel biegnący do centrali alarmowej obiektu. Podczas normalnej pracy, tzn. kiedy tablet znajduje się w puszcze podtynkowej, oba zaciski są zwarte przez przekładnik półprzewodnikowy, natomiast po wyjęciu tabletu zaciski zostaną rozwarne. Umożliwia to centrali alarmowej wykrycie wyjęcia tabletu przez osobę do tego nieuprawnioną. Oczywiście osoba uprawniona powinna przed wyjęciem tabletu zwrócić się do administratora instalacji alarmowej z prośbą o dezaktywację alarmu dla danej linii/wejścia. Przekładnik zwierający zaciski śrubowe zapewnia separację galwaniczną instalacji alarmowej od zasilacza tabletu dla różnicy napięć nieprzekraczającej 1.5kV. Doprowadzone z centrali alarmowej do zacisków śrubowych napięcie nie może przekraczać 100V, zaś maksymalny prąd płynący w tym obwodzie nie może przekraczać 120mA. Rezystancja w stanie zwarcia wynosi 2.2kΩ (EOL). Biegunowość

napięcia doprowadzonego z centrali może być dowolna. Powyższe wytyczne są na tyle łagodne, że umożliwiają współpracę urządzenia ze wszystkimi centralami alarmowymi dostępnymi na rynku. Wejście centrali alarmowej powinno być skonfigurowane jako EOL/NC (normalnie zwarte) zgodnie z instrukcją centrali alarmowej. Przykładowe połączenie na potrzeby central SATEL® ilustruje poniższy rysunek:

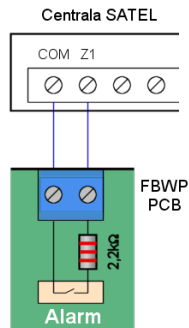

Naruszenie tak połączonego wejścia powinno wzbudzać w centrali alarm sabotażowy 24h, niezależnie od stanu uzbrojenia centrali.

Na tym etapie warto też sprawdzić, czy dobrze usytuowane i dociśnięte są wszystkie wtyki, łączące taśmą wieloprzewodową elementy wewnątrz puszek podtynkowej (m.in. czujnik obecności tabletu oraz czujnik zbliżeniowy w modelu FBWP-PXS-02).

### Konfiguracja i uruchomienie urządzenia

Do konfiguracji urządzenia służą 3 miniaturowe przełączniki DIP, których opis nadrukowany jest na obudowie zasilacza. Do zmiany stanu przełączników można użyć cienkiego wkrętaka lub pęsety. Funkcje przełączników są następujące:

- 1. Sensitivity** – czułość czujnika zbliżeniowego. W pozycji Off=Normal czujnik zareaguje, kiedy osoba zbliży się do urządzenia na odległość około 60cm. W ustawionej fabrycznie pozycji On=High zasięg czujnika jest większy, wykryje on bowiem zbliżającą się osobę już z odległości około 1m. Zmiana czułości przydatna jest w miejscach, gdzie jest spory ruch osób, które nie są zainteresowane korzystaniem z urządzenia, np. w korytarzach.
- 2. Proximity Sensor** – reakcja na czujnik zbliżeniowy. Fabrycznie ustawiona jest pozycja On, w której urządzenie reaguje na sygnały z czujnika zbliżeniowego. Natomiast jeśli działanie czujnika nie jest pożądane, przestawienie przełącznika w pozycję Off wyłącza reakcję urządzenia na wszelkie sygnały z czujnika zbliżenia.
- 3. Audible alarm** – dźwiękowa sygnalizacja wyjęcia tabletu. Fabrycznie ustawiona jest pozycja On, co oznacza, że po zdjęciu ramki i wyjęciu tabletu rozlegnie się donośny, przerywany sygnał dźwiękowy (o natężeniu 89dB), trwający 30 sekund. Jest to jedna z form zabezpieczenia antykradzieżowego. Przystawienie przełącznika w pozycję Off wyłączy zarówno trwający

alarm dźwiękowy, jak też wyłączy reakcję urządzenia na wszelkie następne przypadki wyjęcia tabletu. Jeśli urządzenie jest instalowane w miejscu, w którym nie zachodzi obawa o los tabletu (np. w prywatnym mieszkaniu), funkcję tę można wyłączyć już przy początkowej instalacji.

Po zakończeniu konfiguracji urządzenia można już przywrócić normalną pozycję wyłącznika nadprądowego B10 w rozdzielniczy, co powinno zaowocować pojawieniem się na wejściu napięcia zasilającego i zaświeceniem diagnostycznych diod LED. Ich funkcje sygnalizowane są następującymi kolorami:

- Zielony – napięcie sieci prawidłowe, zasilacz działa.
- Czerwony – do tabletu dostarczane jest zasilanie, a w razie potrzeby ładowany jest jego akumulator.
- Niebieski – wykryto zbliżenie się osoby.
- Żółty – wykryto brak tabletu. Działanie tej funkcji można sprawdzić, przykładając tymczasowo górną krawędź tabletu do miejsca jego docelowego montażu.

W sekundę po podaniu zasilania urządzenie wejdzie w fazę autotestu, emitując krótki sygnał dźwiękowy. Najpierw przez 5 sekund migać będzie niebieska dioda LED i w tym czasie można przestonąć czujnik zbliżeniowy, umieszczając choćby dłoń w odległości 30-50cm przed czujnikiem. Jeśli czujnik działa poprawnie, niebieska dioda LED zaświeci światłem ciągłym i rozlegnie się krótki podwójny sygnał dźwiękowy. Następnie przez 5 sekund migać będzie żółta dioda LED i w tym czasie można przybliżyć górną krawędź tabletu do puszki na odległość 3-4mm. Jeśli czujnik obecności tabletu działa poprawnie, żółta dioda LED zaświeci światłem ciągłym i rozlegnie się krótki podwójny sygnał dźwiękowy. Na zakończenie autotestu urządzenie podejmie próbę podania na wyjście USB napięcia ładowania 5V i dokona jego pomiaru. Jeżeli napięcie na wyjściu się nie pojawi, rozlegnie się długi sygnał ostrzegawczy, a diody LED niebieska i żółta zaczną naprzemiennie migać.

Jeśli podstawowe funkcje urządzenia działają poprawnie, można podłączyć tablet, wykorzystując wtyk *Lightning™*. Tablet powinien sygnalizować na ekranie fakt podłączenia zasilacza i w razie potrzeby ładowanie akumulatora. Następnie należy ukryć wewnątrz puszki ewentualny nadmiar kabla USB-Lightning i włożyć tablet do puszki, zwracając baczną uwagę na pozycję przycisku „Home”. Przy montażu poziomym przycisk powinien znajdować się po prawej stronie, zaś w przypadku montażu pionowego – na dole. Jeśli wskutek oddziaływania zaprawy puszka odkształciła się na tyle, że włożenie tabletu jest trudne, można małym pilnikiem dopasować wielkość 8 żeberek korekcyjnych, na których opiera się tablet. Przytrzymując tablet jedną ręką należy przyłożyć trzymaną w drugiej ręce ramkę ozdobną tak, by magnesy w rogach ramki zbliżyły się do magnesów w rogach puszki podtynkowej. Już z odległości kilku centymetrów magnesy powinny przyciągnąć ramkę na miejsce, precyzyjnie ją pozycjonując i unieruchamiając tablet na jego miejscu. Czynność ta wliczy proces instalacji.

## Eksploatacja urządzenia

Należy pamiętać, że jeśli tablet zostanie wybudzony wskutek wykrycia podchodzącej do niego osoby, czujnik

zbliżeniowy stanie się nieaktywny, by nie przeszkadzać w obsłudze urządzenia. Powrót do stanu aktywności nastąpi w czasie 2 minut od chwili stwierdzenia, że przed tabletem nikogo już nie ma.

Jeśli do normalnej eksploatacji urządzenia wystarczy jedna aplikacja, a nawet niewskazane byłyby uruchamianie innych (jak w przypadku tabletów umieszczonych w miejscach publicznie dostępnych), można uniemożliwić postronnym użytkownikom zmianę aktywnej aplikacji oraz zmianę konfiguracji tabletu. W tym celu należy zastosować tzw. „Dostęp nadzorowany” (ang. „Guided Access”), uruchamiając kolejno: Ustawienia -> Ogólne -> Dostępność -> Dostęp Nadzorowany (w wersji angielskiej systemu iOS jest to: *Settings -> General -> Accessibility -> Guided Access*). Po zdefiniowaniu hasła i uruchomieniu tego trybu dostępu jego późniejsze włączanie i wyłączenie uzyskuje się, naciskając trzykrotnie szybko przycisk „Home”. Oczywiście do wyłączenia lub chwilowego zawieszenia tego trybu niezbędna jest znajomość hasła. W ten sposób tablet może stać się dedykowany do obsługi jednej aplikacji, reagując na polecenia dotykowej i pozwalając na przechodzenie pomiędzy stronami aplikacji, jednocześnie uniemożliwiając jej zamknięcie lub wywołanie innej.

Jeżeli zajdzie potrzeba zdjęcia ramki i wyjęcia tabletu, zacząć należy od wyłączenia bezpiecznika w rozdzielniczy oraz od dezaktywowania wejścia centrali alarmowej, o ile urządzenie jest do niej podłączone. Jeśli instalacja została wykonana starannie, pomiędzy ramką i tabletem oraz ramką i ścianą nie ma żadnych szczelin. Oznacza to, że bez specjalnego narzędzia ramki nie da się łatwo zdjąć, ponieważ magnesy przytrzymują ją z dużą siłą (około 30N). Do zdjęcia ramki należy więc wykorzystać dostarczony w komplecie uchwyt z drutu sprężynującego. Końcówki uchwyty należy przełożyć przez oba otwory po prawej stronie (w wersji pionowej – na dole) ramki, przytrzymać lewą ręką tablet, a prawą pociągnąć uchwyt na tyle mocno, by oddzielić magnesy przynajmniej z jednej strony. Pozostałe magnesy powinny już poddać się bez większego oporu. Należy pamiętać, że nie jest to absolutnie skuteczne zabezpieczenie antykradzieżowe, a jedynie sposób na estetyczny i bezpieczny umieszczenie tabletu w płaszczyźnie ściany.

Jeśli z jakiegoś powodu akumulator w tablecie został w znacznym stopniu rozładowany, po włączeniu urządzenia ładowanie będzie bardziej intensywne, co spowoduje wydzielanie większej ilości ciepła, niż w normalnych warunkach. Temperatura wewnątrz zasilacza może wówczas dochodzić do 65°C, ale po kilkudziesięciu minutach prąd ładowania zmniejsza się kilkusetkrotnie, a temperatura wewnątrz obudowy urządzenia spada do poziomu zaledwie o kilka stopni przewyższającego temperaturę pokojową.

## Konserwacja urządzenia

Ramkę ozdobną i tablet można przecierać miękką ściereczką bez użycia agresywnych detergentów. Do czyszczenia urządzenia nie należy stosować mokrej ściereczki, a tym bardziej strumienia wody. Zasilacz i pozostała część układu elektronicznego nie wymaga żadnej konserwacji.



Nie należy otwierać wewnętrznej obudowy zasilacza, a tym bardziej przeprowadzać w nim jakichkolwiek napraw. Wszelkie naprawy powinny być wykonywane przez specjalistyczny zakład, wskazany przez producenta. Nieprawidłowo wykonane naprawy mogą stwarzać poważne niebezpieczeństwo dla użytkowników.

### Sytuacje awaryjne

Jeżeli natężenie pobieranego przez tablec prądu przekroczy wartość graniczną 2,5A, urządzenie automatycznie odłączy tablec od zasilania, odczeka 30 sekund, po czym podejmie jeszcze jedną próbę powrotu do normalnej pracy. Jeśli i tym razem wykryty zostanie niedopuszczalnie wysoki pobór prądu, urządzenie definitywnie odłączy tablec od zasilania i wyemituje serię donośnych dźwięków, trwających 10 sekund. Należy wówczas sprawdzić stan tabletu, urządzenia i okablowania, w razie potrzeby weryfikując działanie tabletu bez zasilacza, a następnie z jego zasilaczem fabrycznym. W razie wątpliwości należy zwrócić się do autoryzowanego serwisu producenta tabletu. Po zlokalizowaniu i usunięciu przyczyny nadmiernego poboru prądu urządzenie musi zostać poinformowane o przywróceniu normalnych warunków pracy. Dokonuje się tego poprzez wyłączenie bezpiecznika w rozdzielni i po odczekaniu 10 sekund jego ponowne włączenie.

### Serwis

W przypadku stwierdzenia nieprawidłowego zachowania się urządzenia uprzejmie prosimy o poinformowanie o zaistniałym zdarzeniu producenta – albo za pośrednictwem autoryzowanego sprzedawcy, albo bezpośrednio, wykorzystując adresy e-mail lub numery telefonów, opublikowane na stronie internetowej [www.eutonomy.com](http://www.eutonomy.com). Oprócz opisu obserwowanej nieprawidłowości prosimy podać typ tabletu oraz stan diagnostycznych diod LED. Dział Serwisu producenta podejmie wszelkie starania, by problem rozwiązać albo skierować urządzenie do naprawy gwarancyjnej lub pogwarancyjnej.

### Warunki Gwarancji

#### POSTANOWIENIA OGÓLNE

1. Urządzenie jest objęte gwarancją jakości na warunkach określonych w niniejszym oświadczeniu gwarancyjnym.
2. Gwarantem jakości Urządzenia jest Eutonomy Sp. z o.o. Sp. Komandytowa z siedzibą w Łodzi, przy ul. Piotrkowskiej 121/3a; 90-430 Łódź, Polska, wpisana do rejestru przedsiębiorców Krajowego Rejestru Sądowego prowadzonego przez Sąd Rejonowy dla Łodzi-Śródmieścia w Łodzi, XX Wydział Gospodarczy Krajowego Rejestru Sądowego pod numerem: 0000614778, NIP 7252129926.

3. Gwarancja jest udzielona na okres 12 miesięcy od daty sprzedaży Urządzenia i obowiązuje na terytorium Unii Europejskiej oraz krajów EFTA.
4. Gwarancja na sprzedany towar nie wyłącza, nie ogranicza ani nie zawiesza uprawnień Klienta wynikających z rękojmi za wady rzeczy sprzedanej.

#### OBOWIĄZKI GWARANTA

5. W okresie gwarancji Gwarant ponosi odpowiedzialność za wadliwe działanie Urządzenia wynikające z wad fizycznych w Urządzeniu, które ujawniły się w okresie gwarancji.
6. Odpowiedzialność Gwaranta w okresie gwarancji obejmuje obowiązek nieodpłatnego usunięcia ujawnionych wad (naprawy) lub dostarczenia Urządzenia wolnego od wad (wymiany), wedle uznania Gwaranta. W przypadku niemożności dokonania naprawy, Gwarant zastrzega sobie prawo do wymiany Urządzenia na nowe lub zregenerowane o parametrach nowego.
7. W przypadku niemożności dokonania naprawy oraz wymiany na ten sam typ Urządzenia, Gwarant może wymienić Urządzenie na inne o identycznych lub lepszych parametrach technicznych.
8. Gwarant nie zwraca ceny zapłaconej za Urządzenie.

#### ZGŁOSZENIE I ROZPATRZENIE REKLAMACJI

9. Zgłoszenia reklamacji należy dokonać telefonicznie lub za pośrednictwem poczty elektronicznej. Zachęcamy do skorzystania z telefonicznej lub internetowej pomocy technicznej Gwaranta przed dokonaniem zgłoszenia gwarancyjnego.
10. Podstawą zgłoszenia reklamacji jest dowód zakupu Urządzenia.
11. Po dokonaniu zgłoszenia drogą telefoniczną lub elektroniczną Klient zostanie poinformowany o numerze nadanym zgłoszeniu.
12. W przypadku prawidłowego zgłoszenia reklamacyjnego, przedstawiciel Gwaranta skontaktuje się z Klientem, aby ustalić sposób przekazania urządzenia do serwisu.
13. Reklamowane Urządzenie winno być udostępnione przez Klienta wraz z kompletnym wyposażeniem i dowodem zakupu.
14. W przypadku nieuzasadnionego zgłoszenia reklamacyjnego koszty dostarczenia i odbioru Urządzenia od Gwaranta ponosi Klient.
15. Gwarant może odmówić przyjęcia reklamacji w przypadku:
  - a. Stwierdzenia nieprawidłowego podłączenia Urządzenia lub jego użytkowania niezgodnie z przeznaczeniem lub instrukcją obsługi;
  - b. Udostępnienia przez Klienta niekompletnego Urządzenia;
  - c. Stwierdzenia przyczyny usterki innej niż wada materiałowa bądź produkcyjna;
  - d. Braku dowodu zakupu.

#### NAPRAWA GWARANCYJNA

16. Z zastrzeżeniem pkt. 6, ujawnione w okresie gwarancji wady zostaną usunięte w terminie do 30 dni roboczych, licząc od daty dostarczenia Urządzenia do

Gwaranta. W szczególnych przypadkach, np. braku części zamiennych lub innych przeszkód technicznych okres naprawy gwarancyjnej może ulec przedłużeniu, o czym Gwarant poinformuje Klienta. Okres trwania gwarancji ulega przedłużeniu o czas, w którym Klient wskutek wady Urządzenia nie mógł z niego korzystać.

## WYŁĄCZENIE ODPOWIEDZIALNOŚCI GWARANTA

17. Odpowiedzialność Gwaranta z tytułu udzielonej gwarancji ograniczona jest do obowiązków określonych w niniejszym oświadczeniu gwarancyjnym. Gwarant nie odpowiada za szkody w mieniu wyrządzone przez wadliwe Urządzenie. Gwarant nie ponosi odpowiedzialności za straty pośrednie, uboczne, szczególne, wynikowe lub za straty moralne, ani za jakiegokolwiek inne szkody, w tym także między innymi za utracone korzyści, oszczędności, dane, utratę pożytków, roszczenia stron trzecich oraz wszelkie szkody majątkowe lub osobowe wynikające z korzystania z Urządzenia objętego gwarancją.
18. Gwarancja jakości nie obejmuje naturalnego zużycia części Urządzenia, a także wad produktu, które powstały z innych przyczyn niż tkwiące w produkcie - spowodowanych nieprawidłową instalacją oraz użytkowaniem produktu niezgodnie z jego przeznaczeniem i zaleceniami instrukcji obsługi. W szczególności gwarancja jakości nie obejmuje:
  - a. Uszkodzeń mechanicznych spowodowanych uderzeniem lub upadkiem Urządzenia;
  - b. Uszkodzeń wynikłych z działania siły wyższej oraz przyczyn zewnętrznych – również tych, które zostaną spowodowane przez nieprawidłowo działające lub szkodliwe oprogramowanie uruchomione na tablecie podłączonym do Urządzenia;
  - c. Uszkodzeń spowodowanych użytkowaniem Urządzenia w warunkach innych niż zalecane w instrukcji obsługi;
  - d. Uszkodzeń spowodowanych błędną lub wadliwą instalacją elektryczną (niezgodną z zaleceniami instrukcji obsługi) w miejscu użytkowania Urządzenia;
  - e. Uszkodzeń spowodowanych wykonywaniem napraw lub modyfikacji przez osoby nieupoważnione.
19. Jeśli uszkodzenie produktu nie jest objęte gwarancją, Gwarant zastrzega sobie prawo dokonania naprawy według własnego uznania, poprzez wymianę uszkodzonych podzespołów. Serwis pogwarancyjny jest odpłatny.

## Oznaczenia handlowe

Wszystkie występujące w niniejszej instrukcji nazwy **iPad**, **iPad Air 2**, **iPad Pro 9.7"** oraz **Lightning** są zarejestrowanymi znakami handlowymi, należącymi do firmy **Apple Inc.**

Nazwa **SATEL** jest marką firmy **Satel Sp. z o.o.**