

INSTRUKCJA OBSŁUGI ADAPTER euFIX R223 i R223NP

do modułu Fibaro® FGR-223



Adapter **euFIX R223** umożliwia bezpieczne zainstalowanie w rozdzielni elektrycznej na szynie DIN TH35 modułu **Fibaro® FGR-223**. Adapter składa się z obudowy, dopasowanej wymiarami do standardowych aparatów na szynę TH35 oraz z płytki nośnej, do której mocowany jest moduł FGR-223. Płytkę nośną zawiera zaciski śrubowe, umożliwiające pewne podłączenie zasilania, sygnałów wejściowych i wyjściowych oraz przycisków sterujących. Na górnej części obudowy wyprowadzono mikro-przyciski S1 i S2, pozwalające na sterowanie modułem w celach diagnostycznych. Przycisk S1 umożliwia także rejestrację modułu w systemie Z-Wave lub jego usunięcie z systemu bez wyjmowania go z adaptera. Wersja R223NP pozbawiona jest mikro-przycisków. Moduł Fibaro® FGR-223 nie należy do kompletu i należy go nabyć osobno.

Dane techniczne

Napięcie zasilania:	230V AC +/-10%, 50–60Hz
Prąd obciążenia:	max. 4.2A
Wymiary obudowy:	34.8 x 87.3 x 64.7mm
Szerokość w modułach:	2 moduły TE
Pole przekroju przewodów przyłączeniowych:	max. 2.5mm ²
Maksymalna długość przewodów dołączanych do wejść Sx, S1, S2:	10m (ograniczenie wynika z konstrukcji modułu Fibaro)
Temperatura pracy:	od 0°C do +35°C
Wilgotność względna:	≤90%, bez kondensacji

Zgodność z dyrektywami UE

Oznaczenie dyrektywy: LVD 2014/35/EC
RoHS 2011/65/EU

	Firma Eutonomy zaświadcza, że omawiane urządzenie jest zgodne z podstawowymi wymogami i innymi stosownymi zapisami powyższych dyrektyw. Oficjalna deklaracja zgodności opublikowana jest na stronie pod adresem www.eutonomy.com/ce .
	Produktu po upływie okresu użytkowania nie należy usuwać wraz z innymi odpadami pochodzącymi z gospodarstwa domowego. W celu uniknięcia ryzyka utraty zdrowia z

	powodu niewłaściwej utylizacji należy pozbyć się produktu w sposób niezagrażający środowisku oraz umożliwiający ponowne wykorzystanie surowców wtórnych.
--	--

Zawartość opakowania

W opakowaniu znajdują się następujące elementy:

1. Adapter euFIX
2. Instrukcja obsługi

Jeśli któregoś z elementów brakuje w opakowaniu, prosimy o kontakt ze sprzedawcą lub o telefon na numer publikowany na stronie www.eutonomy.com/kontakt.
UWAGA! Moduły Fibaro® nie należą do zestawu.

Rysunki elementów zestawu



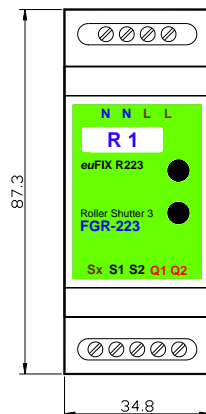

Wszystkie wymiary podane są w milimetrach.
Widok adaptera z przodu:

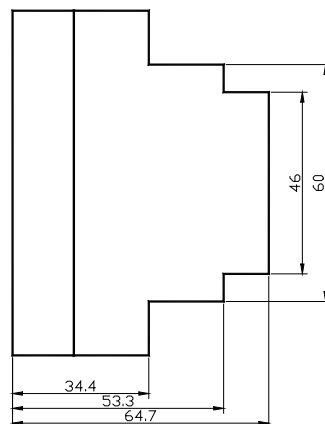

Widok adaptera z boku:



Uwagi i ostrzeżenia

	Przed przystąpieniem do montażu proszę uważnie zapoznać się z instrukcją. Zlekceważenie zawartych w instrukcji istotnych zaleceń może powodować zagrożenie życia lub zdrowia. Producent urządzenia nie ponosi odpowiedzialności za szkody wynikające z niezgodnego z instrukcją użytkowania urządzenia.
	NIEBEZPIECZEŃSTWO Istnieje niebezpieczeństwo śmiertelnego porażenia prądem elektrycznym! Urządzenie jest przeznaczone do pracy w instalacji elektrycznej. Błędne połączenie lub użytkowanie może być przyczyną pożaru lub porażenia prądem elektrycznym. Wszelkie prace montażowe urządzenia może wykonywać tylko osoba posiadająca wymagane przepisami kwalifikacje lub uprawnienia.
	NIEBEZPIECZEŃSTWO Możliwe jest zagrożenie życia spowodowane prądem elektrycznym! Wszelkie prace mające na celu zmianę konfiguracji połączeń należy zawsze wykonywać po uprzednim odłączeniu napięcia sieci zasilającej za pomocą odłącznika lub bezpiecznika instalacyjnego, znajdującego się w obwodzie zasilającym. Urządzenie powinno być zabezpieczone wyłącznikiem nadmiarowo-prądowym o prądzie nominalnym nie większym niż 10A i odstępem zestyków przynajmniej 3mm.
	Urządzenie jest przeznaczone do pracy wewnątrz pomieszczeń (stopień ochrony IP20).

Miejsce pracy urządzenia

Miejszem montażu urządzenia może być rozdzielca energetyczna lub dowolna szafka rozdzielcza, wyposażona w szynę DIN TH35. Urządzenie ma zastosowanie w tych wszystkich miejscach, w których okablowanie rolet, żaluzji, napędów bram lub innych obwodów sterowanych zbiega się w rozdzielni, a nie w szafkach podtynkowych pod łącznikami.
Z tego względu przebieg okablowania należy zaplanować możliwie wcześniej, najlepiej już na etapie projektu obiektu.

Montaż adaptera



W celu umieszczenia modułu Fibaro w adapterze należy zdjąć górną część obudowy adaptera, podważając delikatnie boczne zatrzaski. Na płycie bazowej znajduje się listwa kołkowa o liczbie kołków równej liczbie zacisków śrubowych odpowiedniego modułu Fibaro. Rozstaw kołków uniemożliwia przypadkowe włożenie modułu o innej liczbie kołków, ale w asortymencie Fibaro znajdują się też różne moduły, które mają identyczną liczbę zacisków śrubowych. Należy więc zwracać baczną uwagę na zgodność instalowanego modułu Fibaro z wersją adaptera. Na płycie bazowej znajduje się nadruk typu modułu Fibaro, co powinno pomóc uniknąć omyłek. Moduł Fibaro należy nasunąć na kołki do oporu, po czym dokręcić z taką samą siłą, jak w przypadku zwykłych przewodów przyłączeniowych. Listwa kołkowa zapewnia niemal bezstratne przewodzenie prądu o natężeniu nawet do 16A, pod warunkiem zapewnienia dobrego przylegania jej do zacisków śrubowych modułu Fibaro. Antena do łączności Z-Wave może być ułożona wzdłuż modułu, należy jedynie zadbać, by nie została przytrzaśnięta podczas zamykania obudowy adaptera. Po upewnieniu się, że **wszystkie** zaciski śrubowe modułu Fibaro są pewnie dokręcone do listwy kołkowej, obudowę można zamknąć i moduł wraz z adapterem jest gotowy do instalacji w rozdzielni.

Prawidłowa orientacja adaptera w rozdzielni powinna umożliwiać bezproblemowe odczytanie opisów na obudowie adaptera.

Frontowa część obudowy adaptera zawiera białe pole, przeznaczone do naniesienia oznaczenia modułu, zgodnie z projektem instalacji.

Gdyby zaszła potrzeba zdjęcia adaptera z szyny TH35, wystarczy w tym celu podważyć cienkim, płaskim wkrętakiem zatrzask w dolnej części obudowy adaptera.

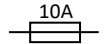
Podłączenie okablowania

	UWAGA Podłączenia zamontowanego urządzenia do sieci zasilającej może dokonać wyłącznie osoba, posiadająca wymagane przepisami uprawnienia do pracy przy instalacjach elektroenergetycznych.
	Przed przystąpieniem do prac instalacyjnych należy bezwzględnie odłączyć zasilanie w rozdzielni dedykowanym dla urządzenia wyłącznikiem nadprądowym.
	Jeżeli zachodzi uzasadnione przypuszczenie, że urządzenie jest uszkodzone i nie zapewnia bezpiecznej obsługi, nie wolno go podłączać do instalacji, ponadto należy je zabezpieczyć przed niezamierzonym włączeniem.

Przy podłączeniu urządzenia nadrzędną funkcję pełni opracowana przez producenta instrukcja odpowiedniego modułu Fibaro, dostarczana wraz z tym modułem. Szczególną uwagę należy zwrócić na publikowane w instrukcji przestrogi i wartości graniczne parametrów modułu.

Schemat połączenia adaptera ilustruje poniższy rysunek:

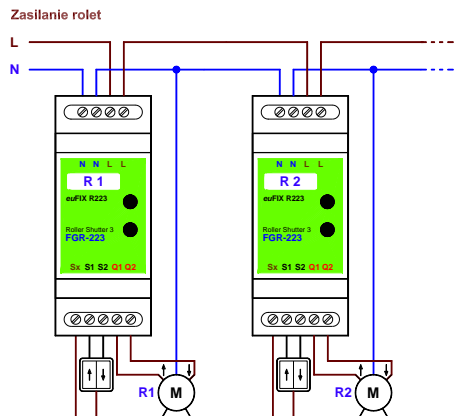

Opisy zacisków śrubowych nadrukowane są na etykiecie adaptera. Litery „Q1” i „Q2” oznaczają wyjścia przełączników.

Adapter posiada zduplikowane wejścia zasilające L i N, które są wewnętrznie połączone mostkami, znoszącymi prąd o natężeniu znacznie przekraczającym 16A. Dzięki temu zasilanie modułów można łączyć kaskadowo, co rozwiązuje problem bezpiecznego rozgałęziania przewodów fazowych. Nie należy jednak przekraczać liczby 4 modułów połączonych kaskadowo w jeden łańcuch, ponieważ gdyby wszystkie podłączone napędy zostały w tym samym czasie uruchomione (czego nigdy nie można wykluczyć), to dopuszczalne natężenie prądu zostałoby przekroczone.

Konfiguracja i uruchomienie urządzenia

Do diagnostyki i zgłoszenia modułu Fibaro do systemu Z-Wave można wykorzystać mikro-przyciski S1 i S2, wprowadzone na górną część obudowy adaptera. W wersji adaptera bez mikro-przycisków (NP) należy podłączyć zewnętrzny przycisk do zacisków śrubowych. Sposób postępowania opublikowany jest w instrukcji modułu Fibaro.

Konserwacja urządzenia

Adapter można przecierać ściereczką bez użycia agresywnych detergentów. Do czyszczenia urządzenia nie należy stosować mokrej ściereczki.

Adapter nie wymaga żadnej dodatkowej konserwacji w miarę upływu czasu, można jedynie sprawdzać poprawność dokręcenia przewodów przyłączeniowych podczas rutynowych przeglądów rozdzielnic.



Nie należy przeprowadzać w adapterze jakichkolwiek napraw. Wszelkie naprawy powinny być wykonywane przez specjalistyczny zakład, wskazany przez producenta. Nieprawidłowo wykonane naprawy stworzą poważne niebezpieczeństwo dla użytkowników.

Serwis

W przypadku stwierdzenia nieprawidłowego zachowania się urządzenia uprzejmie prosimy o poinformowanie o zaistniałym zdarzeniu producenta – albo za pośrednictwem autoryzowanego sprzedawcy, albo bezpośrednio, wykorzystując adresy e-mail lub numery telefonów, opublikowane na stronie internetowej www.eutonomy.com. Oprócz opisu obserwowanej nieprawidłowości prosimy podać typ adaptera oraz typ i numer seryjny zamontowanego w nim modułu Fibaro. Dział Serwisu producenta podejmie wszelkie starania, by problem rozwiązać albo skierować urządzenie do naprawy gwarancyjnej lub pogwarancyjnej.

Warunki Gwarancji

POSTANOWIENIA OGÓLNE

- Urządzenie jest objęte gwarancją jakości na warunkach określonych w niniejszym oświadczeniu gwarancyjnym.
- Gwarantem jakości Urządzenia jest Eutonomy Sp. z o.o. Sp. Komandytowa z siedzibą w Łodzi, przy ul. Piotrkowskiej 121/3a; 90-430 Łódź, Polska, wpisana do rejestru przedsiębiorców Krajowego Rejestru Sądowego prowadzonego przez Sąd Rejonowy dla Łodzi-Śródmieścia w Łodzi, XX Wydział Gospodarczy Krajowego Rejestru Sądowego pod numerem: 0000614778, NIP 7252129926.
- Gwarancja jest udzielona na okres 12 miesięcy od daty sprzedaży Urządzenia i obowiązuje na terytorium Unii Europejskiej i krajów EFTA.
- Gwarancja na sprzedany towar nie wyłącza, nie ogranicza ani nie zawiesza uprawnień Klienta wynikających z rękojmi za wady rzeczy sprzedanej.

OBOWIĄZKI GWARANTA

- W okresie gwarancji Gwarant ponosi odpowiedzialność za wadliwe działanie Urządzenia wynikające z wad fizycznych w Urządzeniu, które ujawniły się w okresie gwarancji.
- Odpowiedzialność Gwaranta w okresie gwarancji obejmuje obowiązek nieodpłatnego usunięcia ujawnionych wad (naprawy) lub dostarczenia Urządzenia wolnego od wad (wymiany), wedle uznania Gwaranta. W przypadku niemożności dokonania naprawy, Gwarant zastrzega sobie prawo do wymiany Urządzenia na nowe lub zregenerowane o parametrach nowego.
- W przypadku niemożności dokonania naprawy oraz wymiany na ten sam typ Urządzenia, Gwarant może wymienić Urządzenie na inne o identycznych lub lepszych parametrach technicznych.

- Gwarant nie zwraca ceny zapłaconej za Urządzenie.

ZGŁOSZENIE I ROZPATRZENIE REKLAMACJI

- Zgłoszenia reklamacji należy dokonać telefonicznie lub za pośrednictwem poczty elektronicznej. Zachęcamy do skorzystania z telefonicznej lub internetowej pomocy technicznej Gwaranta przed dokonaniem zgłoszenia gwarancyjnego.
- Podstawą zgłoszenia reklamacji jest dowód zakupu Urządzenia.
- Po dokonaniu zgłoszenia drogą telefoniczną lub elektroniczną Klient zostanie poinformowany o numerze nadanym zgłoszeniu.
- W przypadku prawidłowego zgłoszenia reklamacyjnego, przedstawiciel Gwaranta skontaktuje się z Klientem, aby ustalić sposób przekazania urządzenia do serwisu.
- Reklamowane Urządzenie winno być udostępnione przez Klienta wraz z kompletnym wyposażeniem i dowodem zakupu.
- W przypadku nieuzasadnionego zgłoszenia reklamacyjnego koszty dostarczenia i odbioru Urządzenia od Gwaranta ponosi Klient.
- Gwarant może odmówić przyjęcia reklamacji w przypadku:
 - Stwierdzenia nieprawidłowego podłączenia Urządzenia lub jego użytkowania niezgodnie z przeznaczeniem lub instrukcją obsługi;
 - Udostępnienia przez Klienta niekompletnego Urządzenia;
 - Stwierdzenia przyczyny usterki innej niż wada materiałowa bądź produkcyjna;
 - Braku dowodu zakupu.
- NAPRAWA GWARANCYJNA
- Z zastrzeżeniem pkt. 6, ujawnione w okresie gwarancji wady zostaną usunięte w terminie do 30 dni roboczych, licząc od daty dostarczenia Urządzenia do Gwaranta. W szczególnych przypadkach, np. braku części zamiennych lub innych przeszkód technicznych okres naprawy gwarancyjnej może ulec przedłużeniu, o czym Gwarant poinformuje Klienta. Okres trwania gwarancji ulega przedłużeniu o czas, w którym Klient wskutek wady Urządzenia nie mógł z niego korzystać.
- WYŁĄCZENIE ODPOWIEDZIALNOŚCI GWARANTA
- Odpowiedzialność Gwaranta z tytułu udzielonej gwarancji ograniczona jest do obowiązków określonych w niniejszym oświadczeniu gwarancyjnym. Gwarant nie odpowiada za szkody w mieniu wyrządzone przez wadliwe Urządzenie. Gwarant nie ponosi odpowiedzialności za straty pośrednie, uboczne, szczególne, wynikowe lub za straty moralne, ani za jakiegokolwiek inne szkody, w tym także między innymi za utracone korzyści, oszczędności, dane, utratę korzyści, roszczenia stron trzecich oraz wszelkie szkody majątkowe lub osobowe wynikające z korzystania z Urządzenia objętego gwarancją.
- Gwarancja jakości nie obejmuje naturalnego zużycia części Urządzenia, a także wad produktu, które powstały

z innych przyczyn niż tkwiące w produkcie - spowodowanych nieprawidłową instalacją oraz użytkowaniem produktu niezgodnie z jego przeznaczeniem i zaleceniami instrukcji obsługi. W szczególności gwarancja jakości nie obejmuje:

- Uszkodzeń mechanicznych spowodowanych uderzeniem lub upadkiem Urządzenia;
 - Uszkodzeń wynikłych z działania siły wyższej oraz przyczyn zewnętrznych – również tych, które zostaną spowodowane przez nieprawidłowo działające lub szkodliwe oprogramowanie uruchomione na tablecie podłączonym do Urządzenia;
 - Uszkodzeń spowodowanych użytkowaniem Urządzenia w warunkach innych niż zalecane w instrukcji obsługi;
 - Uszkodzeń spowodowanych błędną lub wadliwą instalacją elektryczną (niezgodną z zaleceniami instrukcji obsługi) w miejscu użytkowania Urządzenia;
 - Uszkodzeń spowodowanych wykonywaniem napraw lub modyfikacji przez osoby nieupoważnione.
- Jeśli uszkodzenie produktu nie jest objęte gwarancją, Gwarant zastrzega sobie prawo dokonania naprawy według własnego uznania, poprzez wymianę uszkodzonych podzespołów. Serwis pogwarancyjny jest odpłatny.

Oznaczenia handlowe

Wszystkie występujące w niniejszej instrukcji nazwy modułów Fibaro są zarejestrowanymi znakami handlowymi, należącymi do firmy **Fibar Group S.A.**