

MADE TO PROTECT

Satel®

ZEWNĘTRZNE DUALNE CZUJKI KURTYNOWE
AGATE / AOCD-250



www.satel.pl

PRACA WEWNĄTRZ I NA ZEWNĄTRZ
NIEZAWODNA DETEKCCJA



AGATE

Zastosowanie czujek w obiektach mieszkalnych, biznesowych i przemysłowych:

- ✓ ochrona wzdłuż zewnętrznej ściany budynku
- ✓ ochrona wzdłuż ogrodzenia posesji
- ✓ ochrona bramy wjazdowej lub garażowej
- ✓ ochrona zewnętrzna i wewnętrzna okien balkonowych, tarasowych i zwykłych
- ✓ wykrywanie wejścia do strefy chronionej
- ✓ ochrona uwzględniająca przejście dla zwierząt

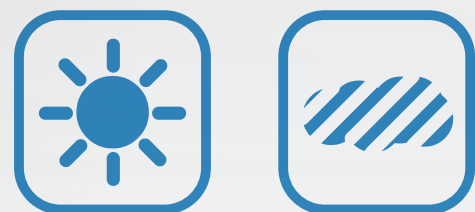

ŁATWY MONTAŻ I KONFIGURACJA
KOMPAKTOWA OBUDOWA



AOCD-250

Cechy wspólne:

- ✓ możliwość pracy wewnątrz i na zewnątrz
- ✓ wysoka odporność na niekorzystne warunki atmosferyczne
- ✓ klasa szczelności IP54
- ✓ niewielkie wymiary
- ✓ pewność działania
- ✓ ochrona antysabotażowa
- ✓ możliwość wyboru sposobu montażu



AGATE CECHY DODATKOWE

- aktywny antymasking **IR**
- ochrona wewnętrzna zgodna z **Grade 3**
- płynna konfiguracja czułości torów detekcji



AOCD-250 CECHY DODATKOWE

- praca w ramach bezprzewodowego systemu **ABAX**
- zdalna konfiguracja czułości torów detekcji z programu **DLOADX**
- kontrola poziomu baterii



Zadaniem systemu alarmowego jest ochrona całej posesji: zarówno wnętrza obiektu, jak i otaczającego go terenu. Bezpieczeństwo na styku tych dwóch obszarów oraz wzdłuż ogrodzenia działki zapewniają czujki kurtynowe, należące do grupy urządzeń z zakresu ochrony obwodowej.

Niewielkie i smukłe obudowy czujek kurtynowych AGATE i AOCD-250 skrywają zaawansowane rozwiązania technologiczne, umożliwiające stworzenie wirtualnego muru – zarówno na zewnątrz chronionych obiektów, jak i w ich wnętrzach. Pierwsza jest urządzeniem przewodowym, może więc stanowić element dowolnego systemu alarmowego. Druga to czujka bezprzewodowa, przeznaczona do pracy w ramach dwukierunkowego systemu ABAX.



Obudowy czujek powstają przy zastosowaniu technologii **wtrysku dwukomponentowego**. Wytwarzane są z poliwęglanu i elastomeru termoplastycznego. Takie rozwiązanie zapewnia urządzeniom **klasę szczelności IP54**, co umożliwi ich stosowanie także na zewnątrz.

Konstrukcja obudowy zawiera także elementy wzmacniające odporność urządzenia na urazy mechaniczne. Zastosowano m.in. specjalne wgłębienie dla soczewki, chroniące ją przed przypadkowym lub celowym wgnieciem.

Wprowadzono także podwójną ochronę sabotażową: przed otwarciem obudowy i oderwaniem od podłoża. Jest ona realizowana przez styk znajdujący się na płytce elektronicznej oraz element sabotażowy na tylnej ścianie obudowy czujki.



AGATE i AOCD-250

zostały wyposażone w dwa tory detekcji: podczerwieni i mikrofalowy, których czułość można niezależnie płynnie regulować. Dzięki temu można je dostosować zarówno do funkcji realizowanej przez urządzenie, jak i do charakterystyki zabezpieczanego obiektu oraz potrzeb jego użytkowników.

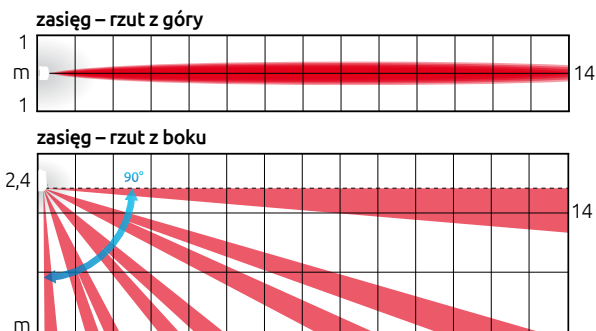

Czujki charakteryzują się kątem detekcji wynoszącym 10° oraz zasięgiem działania 14 m. Na takiej odległości emitowana wiązka ma szerokość ok. 1 m.

Oporność na niekorzystne warunki atmosferyczne i zmiany temperatury

Technologia dualna detekcji w połączeniu z algorytmem autoadaptacji czujki do warunków środowiskowych zapewnia dużą odporność tych urządzeń na fałszywe alarmy. W efekcie oferują one stabilne działanie w trudnych warunkach atmosferycznych, takich jak deszcz, śnieg, mgła, duże nasłonecznienie oraz silne podmuchy powietrza. Urządzenia cechują się również dużą wytrzymałością mechaniczną oraz odpornością na promieniowanie UV, dzięki czemu ich wygląd zewnętrzny przez długie lata pozostaje bez zmian. Czujki kurtynowe oferują poprawną pracę w szerokim zakresie temperatur od -40°C do $+55^\circ\text{C}$. Zmiany temperatury otoczenia są automatycznie kompensowane.

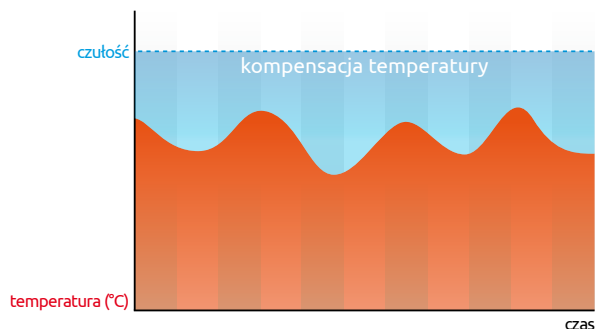

CZAS

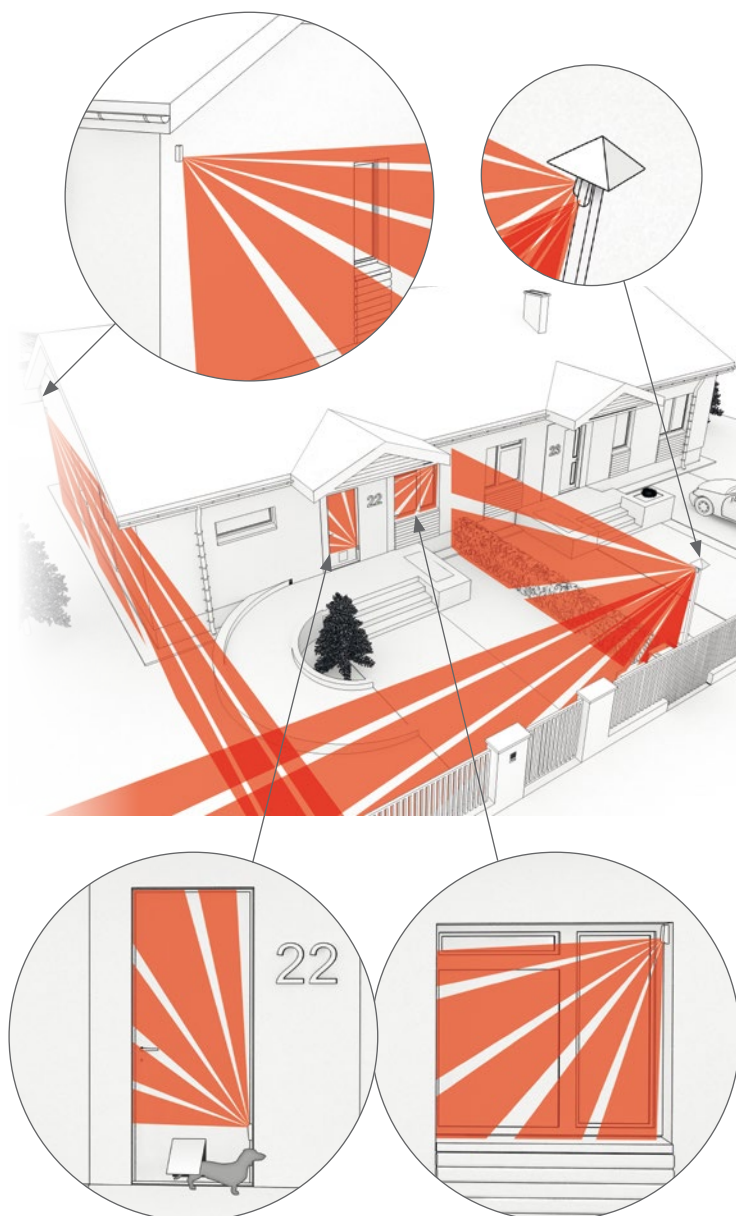

Wygodny montaż

W przypadku standardowych zastosowań zaleca się montaż czujki na wysokości 2,4 m, z soczewką skierowaną w dół. Wysokość ta może być jednak inna, jeśli urządzenie zostanie wykorzystane np. do ochrony okna lub bramy.

Czujkę można zainstalować bezpośrednio na płaskim podłożu lub przy użyciu dedykowanego uchwyty, który umożliwia instalację urządzenia pod stałym kątem 90° . Druga opcja jest szczególnie przydatna przy zabezpieczaniu fragmentu ściany budynku z wieloma oknami. Przy instalacji czujki we wnętrzu budynku można wykorzystać także inne uchwyty z oferty SATEL.

Czujka może też służyć do wykrywania wejścia do strefy chronionej, która nie jest zabezpieczona w żaden inny sposób (oddzielona ścianą, zamkniętymi drzwiami itp.). Urządzenie można też zainstalować nisko, dodatkowo je odwracając. Takie rozwiązanie zapewnia ochronę, równocześnie tworząc lukę umożliwiającą swobodne przemieszczanie się np. niewielkiego psa.

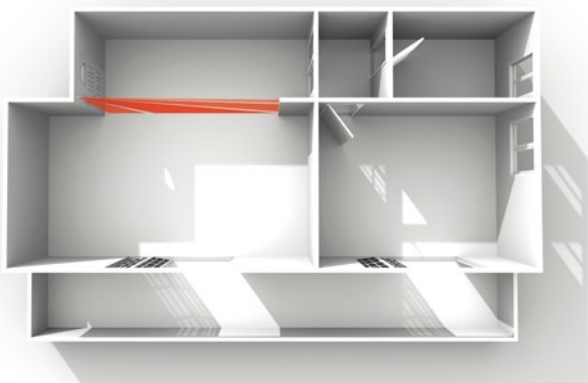

ZAAWANSOWANA OCHRONA WEWNĘTRZNA AGATE

Konstrukcja czujki **AGATE** spełnia wymagania normy **EN 50131-2-4** dla **Grade 3**. Dzięki temu urządzenie to można stosować do zabezpieczania wewnątrz obiektów szczególnie narażonych na włamanie, w których wymagany jest wysoki stopień ochrony, m.in. w sklepach jubilerskich i w pomieszczeniach budynków użyteczności publicznej.



Zgodnie z normą EN 50131-2-4 w czujce **AGATE** realizowana jest funkcja aktywnego antymaskingu w torze podczerwieni, która zapewnia zaawansowaną ochronę m.in. przed:

- zastąpieniem przeszkodami stałymi, w tym takimi, które słabo odbijają światło, np. czarnymi i matowymi,
- zaklejeniem materiałem przezroczystym, np. folią lub biurową taśmą klejącą,
- zamalowaniem materiałem maskującym, np. farbą lub bezbarwnym lakierem, przy wykorzystaniu technologii retrorefleksji.

Dzięki aktywnemu antymaskingowi IR próby sabotażu urządzenia są natychmiast wykrywane, a odpowiednia informacja zostaje przekazana do centrali alarmowej. W zależności od konfiguracji systemu, powiadomienie o zaistniałej sytuacji może trafić do użytkownika, instalatora, agencji ochrony czy odpowiednich służb, np. policji.



● Reflektor działa = brak maskowania

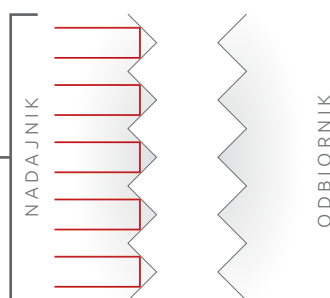

⚠ Reflektor zaktócony = zgłoszenie zamalowania

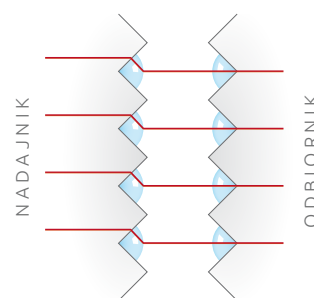

— promienie IR

● lakier, farba

Soczewka czujki AGATE

zabezpieczona jest przez retroreflektor z przezroczystego poliwęglanu. Próba naniesienia na niego materiału maskującego spowoduje zmianę kąta załamania promieni IR, co zostanie natychmiast wykryte i zasygnalizowane przez czujkę.

AOCD-250

BEZPRZEWODOWA OCHRONA KURTYNOWA

AOCD-250 to czujka kurtynowa przeznaczona do pracy w ramach dwukierunkowego bezprzewodowego systemu ABAX. Może być obsługiwana przez kontrolery ACU-120 i ACU-270, retransmitter ARU-100 oraz centralę INTEGRA 128-WRL. Dzięki wydajnemu zarządzaniu energią czujka może pracować nawet **3 lata bez konieczności wymiany baterii**. Co ważne, stan baterii jest stale kontrolowany, a w przypadku wykrycia zbyt niskiego napięcia czujka wyśle do centrali odpowiednią informację.

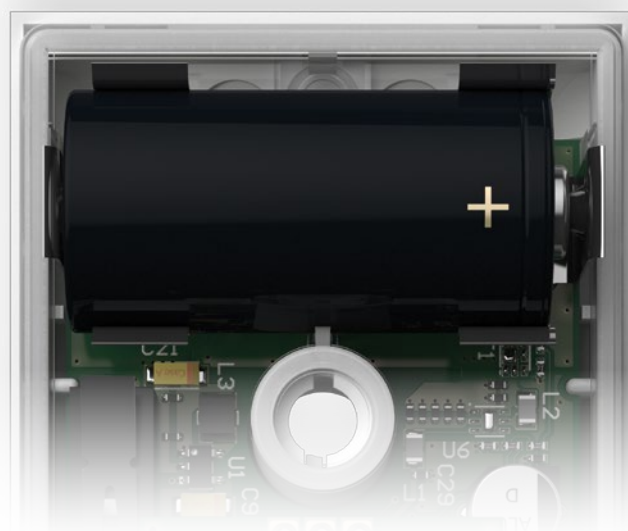

Zestawienie cech i właściwości

	AGATE	AOCD-250
Dwa torry detekcji: PIR+MW	+	+
Aktywny antymasking IR realizowany w zastosowaniach wewnętrznych	+	—
Bryzgoszczelna obudowa z klasą szczelności IP54	+	+
Ochrona sabotażowa (przed otwarciem i oderwaniem)	+	+
Wzmocniona obudowa z poliwęglanu	+	+
Cyfrowa kompensacja temperatury zapewniająca poprawną pracę czujki w zakresie temp. od -40°C do +55°C	+	+
Trójkolorowa dioda LED	+	+
Praca w ramach bezprzewodowego systemu ABAX	—	+
Możliwość pracy w niekorzystnych warunkach atmosferycznych (deszcz, śnieg, mgła, silny wiatr)	+	+
Wysoka odporność na fałszywe alarmy dzięki zastosowaniu algorytmu autoadaptacji	+	+
Konfiguracja czułości torów detekcji przy pomocy potencjometrów na PCB	+	—
Zdalna konfiguracja czułości torów detekcji z programu DLOADX	—	+
Niski pobór prądu	+	+
Dedykowany uchwyt kątowy (90°)	+	+
Możliwość montażu bez dodatkowego uchwyty	+	+

*Ilustracja pokazuje widok konstrukcji czujki AOCD-250

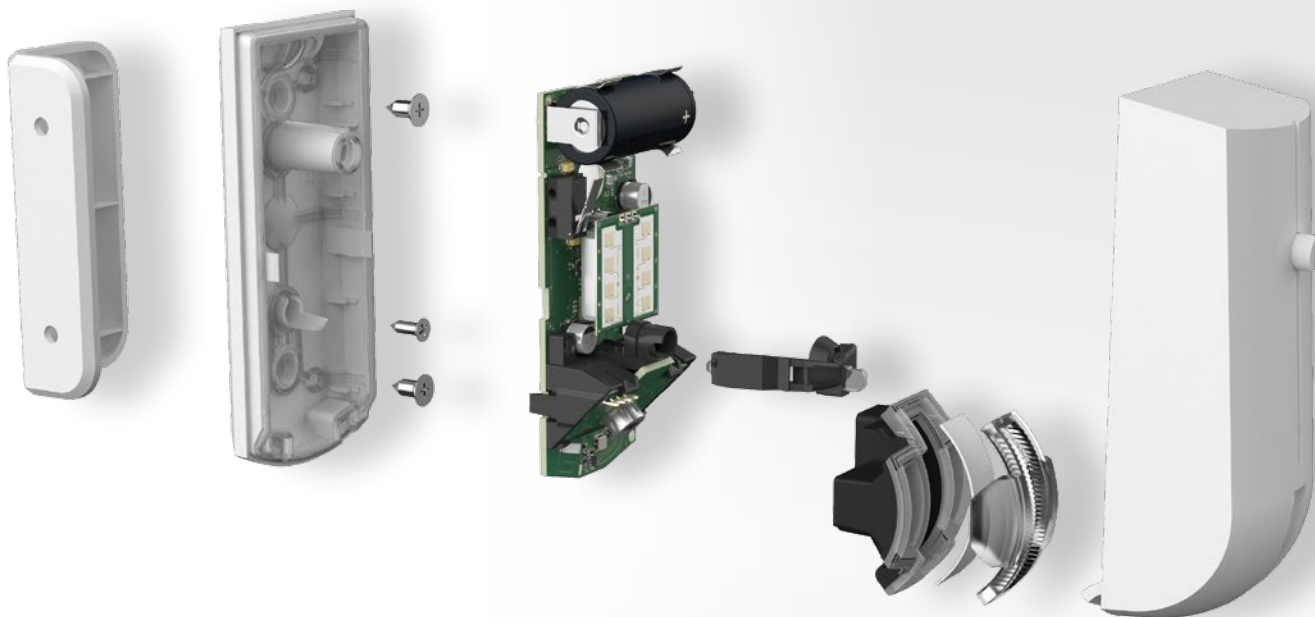

Parametry techniczne

	AGATE	AOCD-250
Klasa środowiskowa	III A	III A
Klasa zabezpieczenia dla zastosowań wewnętrznych	zgodna z Grade 3	zgodna z Grade 2
Wymiary obudowy	44 x 105 x 40 mm	44 x 105 x 40 mm
Zakres temperatur pracy	od -40°C do +55°C	od -40°C do +55°C
Zalecana wysokość montażu	2,4 m	2,4 m
Pobór prądu w stanie gotowości	21 mA	35 mA
Maksymalny pobór prądu	25 mA	20 mA
Zasięg działania	14 m	14 m
Pasma częstotliwości pracy bezprzewodowej	—	868,0 MHz ÷ 868,6 MHz
Bateria / czas pracy baterii	—	CR123A 3V / do 3 lat
Zasięg komunikacji radiowej	—	do 500 m
Wykrywalna prędkość ruchu	0,3 ÷ 3 m/s	0,3 ÷ 3 m/s

Satel®

MADE TO PROTECT

SATEL sp. z o. o.
ul. Budowlanych 66, 80-289 Gdańsk
tel. 58 320 94 00; fax 58 320 94 01
e-mail: satel@satel.pl

www.satel.pl



**mieszkaj
bezpiecznie**
alarmy domowe w teorii i praktyce

Szukasz ciekawych artykułów o alarmach domowych,
fachowych porad lub przykładowych aranżacji sprzętowych?

Wejdź na:

www.mieszkajbezpiecznie.pl

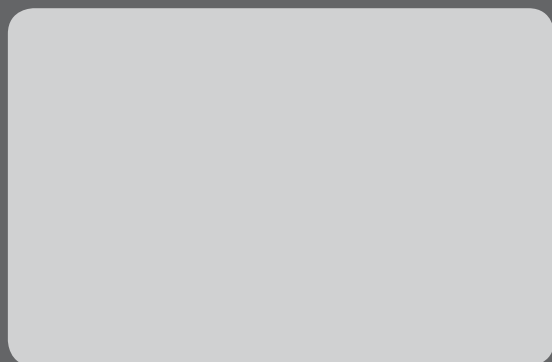

Producent zastrzega sobie prawo do zmiany specyfikacji oraz danych technicznych urządzeń.
Zdjęcia produktów są poglądowe i mogą odbiegać od rzeczywistości. (IND_0117)

PONAD 25 LAT DOŚWIADCZENIA

Profesjonalna ochrona każdego typu obiektu, jak również ludzi w nim przebywających, dzięki zaawansowanym, a zarazem funkcjonalnym i ekonomicznym rozwiązaniom – w tych kilku słowach najkrócej można określić misję firmy SATEL, producenta systemów zabezpieczeń z zaangażowaniem 100% polskiego kapitału. Rzetelność w biznesie oraz położenie szczególnego nacisku na wysoką jakość i bogatą ofertę produktów sprawiły, że marka SATEL już od ponad 25 lat cieszy się dużym uznaniem w branży.

Powyższa filozofia zarządzania oraz wyłożona praca ponad 280 pracowników firmy SATEL dają wymierne rezultaty. Szeroka oferta, obejmująca ponad 400 produktów, zapewnia niezliczone możliwości tworzenia dostosowanych do indywidualnych potrzeb każdego użytkownika systemów: alarmowych, automatyki domowej, sygnalizacji pożarowej, kontroli dostępu oraz monitoringu. Równocześnie systemy te spełniają wymagania, jakie przewidują polskie i międzynarodowe przepisy oraz normy branżowe.

Dostosowanie funkcjonalności urządzeń do aktualnych wymagań i oczekiwań rynku przy wykorzystaniu najnowszych technologii jest jednym z głównych celów firmy SATEL. Z tego powodu projektowe i produkcyjne działy własne firmy są stale modernizowane i rozbudowywane. Naturalną konsekwencją wszelkich działań nakierowanych na wytwarzanie najwyższej jakości urządzeń było wprowadzenie w 2002 roku systemu zarządzania jakością zgodnego z normą ISO 9001:2000. Niezależnie od tej certyfikacji, firma SATEL przeprowadza również pełny test funkcjonalny wszystkich produktów opuszczających linię produkcyjną, gwarantując tym samym niezawodność wytwarzanych urządzeń. Stawiając na nowoczesną stylistykę i dbałość o najwyższy poziom jakości i funkcjonalności produktów, firma SATEL pozyskała wielu zadowolonych Klientów nie tylko w Polsce, lecz także na ponad 50 rynkach światowych.