

# Podręcznik użytkownika

V I D O S  
duc

dwuprzewodowy wideodomofon cyfrowy

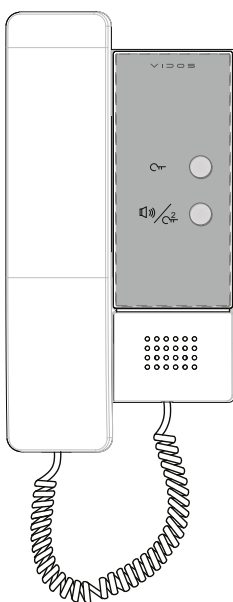

## UNIFON U1010

INSTRUKCJA OBSŁUGI • SPECYFIKACJA TECHNICZNA

W20200402

## Spis treści

Charakterystyka systemu i urządzenia.....	3
Opis unifonu .....	4
Opis złącza głównego.....	5
Instalacja.....	5
Schematy połączeń .....	6
Obsługa unifonu .....	7
Ustawienia przełączników .....	8
Specyfikacja techniczna .....	10

## WAŻNE !

Zanim przystąpisz do montażu i użytkowania urządzenia prosimy o dokładne zapoznanie się z niniejszą instrukcją obsługi. W razie jakichkolwiek problemów ze zrozumieniem jej treści prosimy o skontaktowanie się ze sprzedawcą urządzenia lub importerem. Samodzielny montaż urządzenia i jego uruchomienie jest możliwe pod warunkiem posiadania podstawowej wiedzy z zakresu elektroniki oraz używania odpowiednich narzędzi. Zalecane jest dokonywanie montażu urządzenia przez wykwalifikowany personel. Producent nie odpowiada za uszkodzenia mogące wyniknąć z nieprawidłowego montażu czy eksploatacji urządzenia, oraz z dokonywania samodzielnych napraw i modyfikacji.

## Charakterystyka systemu

System VIDOS  to nowoczesne rozwiązanie charakteryzujące się wyjątkową łatwością konfiguracji i samej instalacji. Podstawowe założenie takiego systemu to prostota podłączenia poprzez zastosowanie wyłącznie 2 żył bez polaryzacji. Rozbudowa o dodatkowe opcje odbywa się poprzez stosowanie dedykowanych modułów, które łączone są również 2 żyłami. Dzięki zastosowaniu sprawdzonych technik modulacji sygnału, przesłany obraz i dźwięk wyróżnia się bardzo dobrą jakością w każdym punkcie instalacji.

### PODSTAWOWE FUNKCJE:

- Możliwość podłączenia do 4 stacji bramowych
- Maksymalnie 32 lokale w systemie ( *rozbudowa do 2000 lokali z modułem M-IP* )
- Interkom pomiędzy urządzeniami wewnętrznymi
- 1 zasilacz dla całego systemu
- 2 żyłowe połączenia pomiędzy każdym punktem w całej instalacji (niepolaryzowane)
- Moduł GSM jako opcjonalne rozwiązanie umożliwiające odbieranie rozmów na telefonie
- Odległość od stacji bramowej do najdalszego odbiornika-150m
- Możliwość sterowania oświetleniem

## Charakterystyka urządzenia

Unifon U1010 jest przeznaczony do pracy w dwużyłowym systemie cyfrowym 

Może pracować w systemie jedno lub wielolokatorskim.

Współpracuje ze wszystkimi stacjami bramowymi systemu dwużyłowego . Można zainstalować go na posesji zamiast monitora głównego (jako domofon audio do rozmowy z osobą przy wejściu) lub zamiast monitora dodatkowego (czyli rozbudować monitor główny o dodatkową słuchawkę). Unifon posiada funkcję sterowania 2 przekaźnikami.

## Opis unifonu

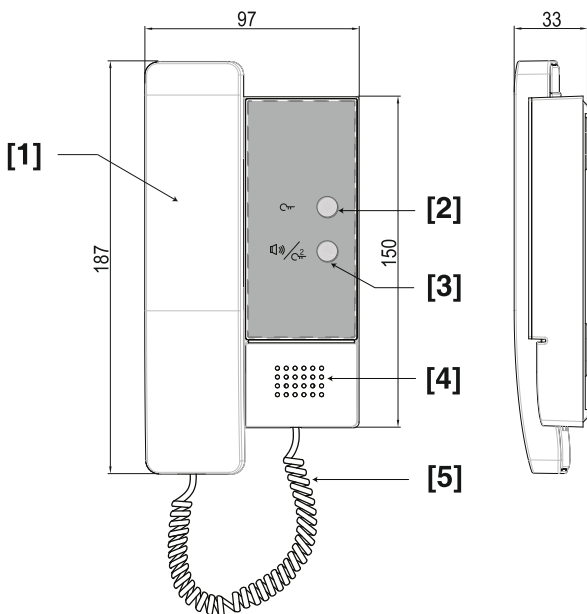

Nr	Opis	Szczegóły
1	Słuchawka	- Podnieś słuchawkę aby rozpocząć rozmowę z gośćmi
2	Przycisk otwarcia	-Wybierz aby otworzyć furtkę
3	Przycisk funkcyjny	- Wybierz aby otworzyć drugą furtkę lub bramę w stanie czuwania lub podczas rozmowy - Zdejmij słuchawkę i naciśnij przycisk, aby nawiązać połączenie interkomowe
4	Głośnik	-Przekazuje dźwięki ze stacji bramowej dzwonek, alarm
5	Przewód do słuchawki	

## Opis złącza głównego

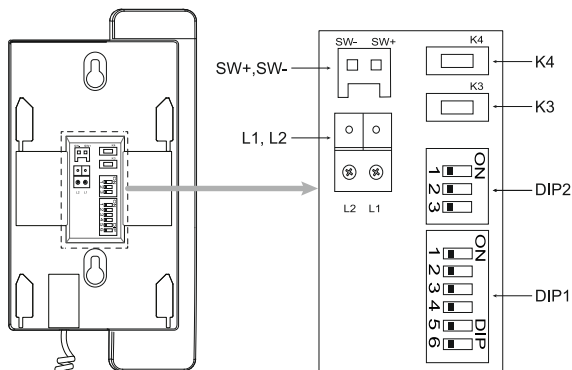

SW(+)/SW(-) - Dodatkowy przycisk dzwonka

L1 / L2 - połączenie dwużyłową szyną BUS - brak polaryzacji

K4 - Zarezerwowane

K3 - Zarezerwowane

DIP2 -a) rozszerzenie systemu do 128 lok.

b) ustawienie unifonu master/slave

DIP1 - Przełącznik 1-5 ustawianie adresu unifonu

Przełącznik 6 -w systemie z kilkoma unifonami przesun suwak na pozycję ON w ostatnim unifonie w linii. W każdym innym przypadku pozostaw w pozycji OFF

## Instalacja

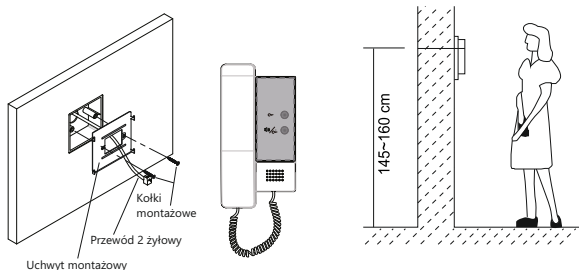

1. Zamontuj na ścianie uchwyt montażowy dołączony do zestawu wraz z unifonem. Użyj do tego kołków odpowiednich do podłoża. Przed przykręceniem przeprowadź przez wieszak wszystkie przewody do unifonu.

2. Podłącz przewody

3. Zawieś unifon na wieszaku wsuwając go na zaczepy od góry do dołu.

**WAŻNE:** Sugerowana wysokość montażu to 145-160cm.

# Schematy połączeń

## 1. Schemat podłączenia systemu. 1 stacja bramowa + 1 unifon

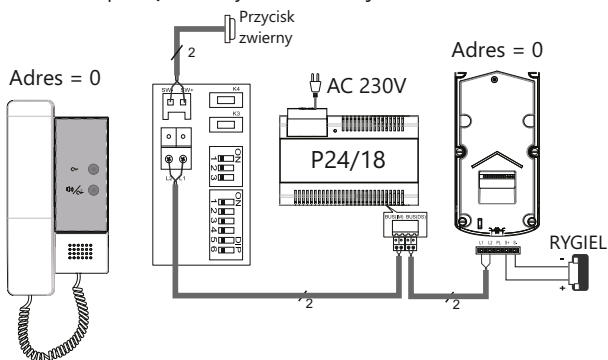

Schematy opisujące podłączenie dodatkowych urządzeń znajdują się w instrukcji dla poszczególnych modułów umożliwiając takie połączenia.

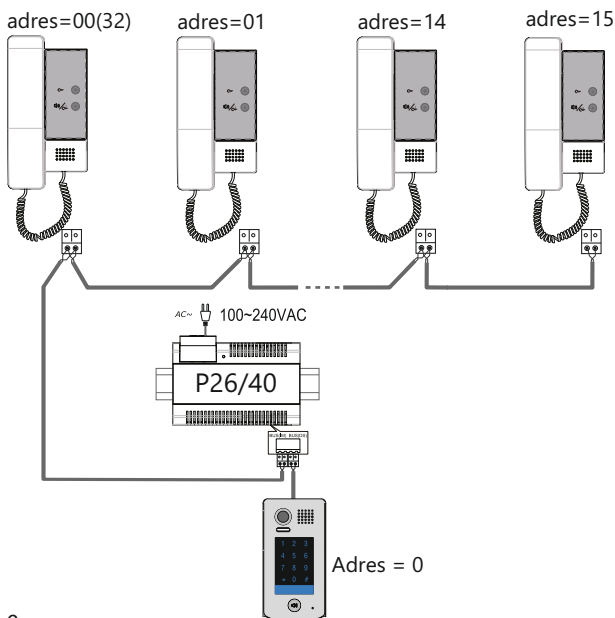

## 2. Schemat rozbudowy systemu o dodatkowe unifony



### Wywołanie

W momencie, gdy osoba odwiedzająca przyciśnie przycisk wywołania na stacji bramowej, w module unifonu generowana jest melodia gongu. Po podniesieniu słuchawki możliwe jest prowadzenie rozmowy z osobą przy wejściu. Aby zakończyć rozmowę należy odłożyć słuchawkę.

### Otwieranie wejścia

Elektrozaczepek możesz sterować w stanie czuwania unifonu lub podczas rozmowy. Aby otworzyć wejście wybierz przycisk  na bocznym panelu unifonu. Jeśli w systemie połączone są 2 elektrozaczepek, przycisk  otwiera drugie wejście

### Interkom

W przypadku rozbudowy systemu o dodatkowe monitory lub unifony istnieje możliwość prowadzenia rozmów wewnętrznych. W tym celu we wszystkich urządzeniach w obrębie danego lokalu należy ustawić ten sam adres użytkownika. Aby skorzystać z funkcji interkomu należy podnieść słuchawkę i nacisnąć przycisk  przez 3 sekundy. Gdy rozmowa zostanie odebrana na jednym urządzeniu, pozostałe automatycznie przestaną emitować sygnał gongu.

### Funkcja Dzwonka

Istnieje możliwość podłączenia do unifonu przycisku zwiernego, który można zainstalować np. przy drzwiach wejściowych lokalu. W momencie gdy gość naciśnie przycisk - w unifonie zostanie wygenerowany sygnał gongu

## Ustawienia przełączników

### Ustawienia adresu użytkownika (DIP1)

































Każdy lokal w obrębie systemu musi mieć indywidualny numer. Złącze DIP1 służy do zmiany jego ustawień.

Przełącznik 1-5: umożliwiają ustawienie 32 różnych adresów.

Przełącznik 6: w systemie z kilkoma unifonami przesunąć suwak na pozycję ON w ostatnim unifonie w linii.

W każdym innym przypadku pozostaw w pozycji OFF

Tabela poniżej przedstawia zestawienie adresów i konfiguracji im odpowiadających.

układ przełączników	adres użytkownika	układ przełączników	adres użytkownika	układ przełączników	adres użytkownika
	lokal 1		lokal 12		lokal 23
	lokal 2		lokal 13		lokal 24
	lokal 3		lokal 14		lokal 25
	lokal 4		lokal 15		lokal 26
	lokal 5		lokal 16		lokal 27
	lokal 6		lokal 17		lokal 28
	lokal 7		lokal 18		lokal 29
	lokal 8		lokal 19		lokal 30
	lokal 9		lokal 20		lokal 31
	lokal 10		lokal 21		lokal 0(32)
	lokal 11		lokal 22		

### Ustawienia trybu pracy (DIP2)





Gdy w jednym lokalu jest zainstalowany więcej niż jeden unifon konieczne jest ustawienie odpowiedniego trybu pracy monitorów/unifonów (przy jednoczesnym ustawieniu takiego samego adresu na wszystkich monitorach/unifonach) – w zależności od tego, czy chcemy aby dane urządzenie sprawowało funkcje master czy slave.

Przełączniki 1-2 służą do ustawienia typu unifonu – nadrzędnego (master) lub podrzędnego (slave) albo do rozszerzenia zakresu adresów użytkownika



































## Ustawienia przełączników cd.

Gdy przełącznik 3 jest w pozycji dolnej – przełączniki 1 i 2 służą do ustawienia typu monitora

układ przełączników	Typ unifony
	Master
	Slave 1
	Slave 2
	Slave 3

Gdy przełącznik 3 jest w pozycji górnej – przełącznik 1-2 złącza DIP2 oraz przełączniki 1-5 złącza DIP1 umożliwiają ustawienie rozszerzonego zakresu adresów użytkownika.

układ przełączników DIP2	układ przełączników DIP1	adres użytkownika	układ przełączników DIP2	układ przełączników DIP1	adres użytkownika
		lokal 1			lokal 65
		lokal 2			lokal 66
...	...	...	...	...	...
		lokal 31			lokal 95
		lokal 32			lokal 96
		lokal 33			lokal 97
		lokal 34			lokal 98
...	...	...	...	...	...
		lokal 63			lokal 127
		lokal 64			lokal 128

## Specyfikacja techniczna

Napięcie zasilania	24V DC
Ilość przewodów	2 bez polaryzacji
Ilość obsługiwanych wejść	1 lub 4 z modułem M-S4
Interkom	TAK
Pobór prądu w trybie czuwania	2,1 mA
Pobór prądu w trybie pracy	76 mA
Temperatury pracy	+10 °C ~+40 °C
Wymiary	187 x 97 x 33 mm

# KARTA GWARANCYJNA

Nazwa i model urządzenia: Unifon M1010

---

*Data sprzedaży*

*Pieczęć i podpis sprzedawcy w punkcie sprzedaży*

1. Firma Wena udziela gwarancji na zakupione produkty na okres 24 miesięcy od daty zakupu, umieszczonej na niniejszej Karcie Gwarancyjnej i dokumencie zakupu.
2. Usterki produktu ujawnione w okresie gwarancji będą usuwane bezpłatnie w ciągu 14 dni roboczych od daty przyjęcia produktu do punktu serwisowego.
3. Użytkownikowi przysługuje prawo wymiany produktu na nowy, jeżeli:
  - > w okresie gwarancji wykonano cztery istotne naprawy, a produkt nadal wykazuje usterki;
  - > po stwierdzeniu, że wystąpiła usterka niemożliwa do usunięcia. Przy wymianie produktu na nowy potrąca się równowartość brakujących lub uszkodzonych przez Użytkownika elementów (tak że opakowania) i koszt ich wymiany
4. Użytkownik dostarcza uszkodzony sprzęt na własny koszt do punktu serwisowego
5. Gwarancja nie obejmuje obniżania się jakości urządzenia spowodowanego normalnym procesem zużycia i poniższych przypadków:
  - > niewłaściwym lub niezgodnym z instrukcją obsługi użytkowaniem produktu;
  - > użytkowaniem lub pozostawieniem produktu w nieodpowiednich warunkach (nadmierna wilgotność, zbyt wysoka lub niska temperatura, nasłonecznienie itp.), odmiennych warunków konserwacji i eksploatacji zamieszczonych w instrukcji obsługi produktu;
  - > uszkodzeń mechanicznych, chemicznych, termicznych;
  - > uszkodzeń spowodowanych działaniem sił zewnętrznych np. przepięcia w sieci elektrycznej, wyładowania atmosferyczne, powódź, pożar;
  - > uszkodzenie powstałe na skutek niewłaściwego zainstalowania urządzenia niewłaściwego przechowywania urządzenia lub napraw wykonanych przez osoby nieupoważnione;
  - > uszkodzenie powstałe na skutek podłączenia niewłaściwego napięcia.
6. Gwarancja straci ważność w skutek:
  - > zerwania lub uszkodzenia plomb gwarancyjnych;
  - > podłączenia dodatkowego wyposażenia, innego niż zalecane przez producenta produktu;
  - > przeróbek i zmian konstrukcyjnych produktu oraz napraw wykonanych poza punktem serwisu Wena;
  - > Karta gwarancyjna lub numery seryjne zostały zmienione, zamazane lub zatarte;
7. Karta Gwarancyjna jest ważna tylko z wpisaną datą sprzedaży potwierdzonymi pieczęcią i podpisem sprzedawcy.
8. Warunkiem wykonania naprawy jest dostarczenie towaru z niniejszą Kartą Gwarancyjną oraz dowodem zakupu.
9. Punkt serwisowy:

**Firma Handlowa Wena**  
**Al. Jerozolimskie 311**  
**05-816 Reguły/ k. Warszawy**  
**tel. 22 8370286; 22 8174008**  
**e-mail: biuro@vidos.pl**  
**www.vidos.pl**

V I D O S

Firma Handlowa Wena  
Al. Jerozolimskie 311  
05-816 Reguły/ k. Warszawy  
tel. 22 8370286; 22 8174008  
e-mail: [biuro@vidos.pl](mailto:biuro@vidos.pl)  
[www.vidos.pl](http://www.vidos.pl)