



o Lumi

Instrukcja obsługi Lumi M4

Wideodomofon z 7-calowym szklanym
ekranem dotykowym













Spis treści

1. Cechy i funkcje produktu	5
2. Zawartość opakowania	5
3. Opis urządzeń	6
3.1. Widok z przodu	6
3.2. Widok z tyłu	7
4. Sposób podłączenia	8
4.1 Schemat instalacji	8
4.2 Schemat podłączenia	9
5. Montaż	12
6. Obsługa	13
6.1 Ekran główny	13
6.2 Rozmowa z gościem	14
6.3 Funkcja podglądu	15
6.4 Multimedia	16
6.4.1 Zapisywanie obrazów i wideo	16
6.4.2 Przeglądanie obrazów i wideo	16
6.4.3 Funkcja wiadomości głosowych	17
6.5 Funkcja interkomu	18
6.6 Menu ustawień	19
7. Dane techniczne	21
8. Karta gwarancyjna	22

Ostrzeżenia

Prosimy o przestrzeganie poniższych instrukcji, aby nie dopuścić do niebezpiecznej sytuacji lub strat majątkowych.

	Ostrzeżenie: Grozi śmiercią lub poważnymi obrażeniami
	Nie należy samodzielnie naprawiać, montować i demontować produktu
	Nie należy umieszczać produktu w miejscu gorącym lub wilgotnym
	Nie należy wyginać kabla ani umieszczać na produkcie ciężkich obiektów
	Do mycia powierzchni zewnętrznych nie wolno używać wody, rozcieńczalnika czy detergentów
	Nie wolno podłączać do innych produktów w trakcie użytkowania produktu
	Aby nie dopuścić do awarii lub porażenia prądem, należy przecierać produkt wyłóżką suchą ściereczką
	Jeśli produkt wydaje dziwny dźwięk lub zapach lub wydobywa się z niego dym, natychmiast odłączyć zasilanie i skontaktować się z centrum serwisowym
	Nie wsadzać wtyczki do gniazdka mokrymi rękami
	Przeostrożenie: Grozi obrażeniami lub stratami majątkowymi
	Nie wolno dopuszczać do zbierania się kurzu lub ciał obcych na produkcie
	Nie wolno dopuszczać do przedostawania się ciał obcych do produktu
	Podczas montażu należy wybrać miejsce chronione przed światłem słonecznym i położone z dala od źródeł ciepła
	Zamontować produkt na płaskiej i stabilnej powierzchni
	Jeśli produkt nie będzie używany przez dłuższy czas, wyciągnąć wtyczkę z gniazdka
	Podczas nagrywania nie wyciągać karty micro SD - spowoduje to utratę danych

Cechy, opis i schematy
połączeń urządzenia

1. Cechy i funkcje produktu

- 7-calowy, szklany ekran dotykowy
- Rozdzielczość 800 x 480 px
- Interfejs użytkownika z menu obsługiwanym za pomocą przesuwanych ekranów
- Możliwość podłączenia do monitora 2 kamer CCTV
- Funkcja wykrywania ruchu
- Możliwość otwierania zamka elektrycznego oraz drzwi lub bramy automatycznej
- Automatyczne lub ręczne rejestrowanie obrazu
- Regulacja jasności, barw i kontrastu
- Regulacja głośności rozmowy i dzwonienia
- Zostawianie wiadomości głosowych dla gości
- Interkom
- Funkcja przekierowania rozmowy na inny odbiornik
- 16 melodii dzwonienia
- Wewnętrzna pamięć flash – obsługuje karty microSD
- Menu dostępne w wielu językach
- Wymiary: 222 mm (w) x 154 mm (sz) x 15 mm (g)
- Typ instalacji: 4-żyłowa

2. Zawartość opakowania



Monitor



Ramka do montażu
ściennego



Zasilacz DIN



Śruby montażowe
KA M4x35 mm



Kołki rozporowe
M4 x 35 mm



Przewody:
2 x z wtyczką
2-pinową



Przewody:
4 x z wtyczką
4-pinową



Instrukcja obsługi i karta
gwarancyjna

3. Opis urządzeń

3.1 Widok z przodu

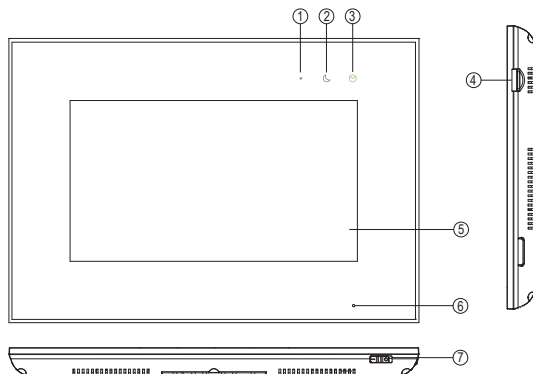

Lp.	Nazwa komponentu	Opis
1	Kontrolka zasilania	Biała kontrolka sygnalizuje stan zasilania
2	Kontrolka trybu „Wycieszenie” lub „Poza domem”	Świecąca purpurowa kontrolka sygnalizuje tryb „Wycieszenie”. Migająca purpurowa kontrolka sygnalizuje tryb „Poza domem”
3	Wskaźnik wiadomości	Zielona migająca lampka sygnalizuje nowy obraz lub wideo
4	Gniazdo karty micro SD	Gniazdo do wkładania karty micro SD
5	Ekran	7-calowy ekran dotykowy
6	Mikrofon	Rejestruje głos użytkownika
7	Wyłącznik	Wyłącznik zasilania
8	Gniazdo CCTV 1 / CCTV 2	Gniazdo do podłączenia dodatkowych kamer
9	Gniazda PANEL 1/PANEL 2	Gniazdo do podłączenia zewnętrznego panelu 1 i panelu 2

3. Opis urządzeń

3.2 Widok z tyłu

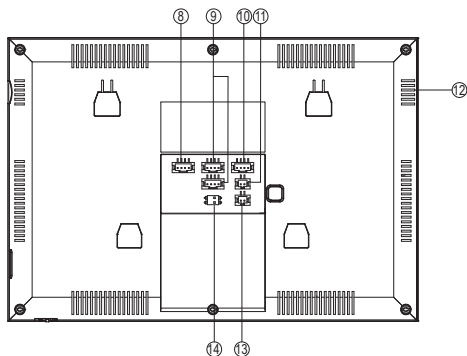

Lp.	Nazwa komponentu	Opis
10	Gniazdo dodatkowych monitorów	Gniazdo do podłączenia max. 3 dodatkowych monitorów
11	Gniazdo zasilanie DC	Gniazdo do podłączenia zasilania prądu stałego 15 V DC
12	Głośnik	-
13	Gniazdo BRAMA	Gniazdo do podłączenia dodatkowej bramy
14	Przełącznik 75 Ω	Ustawienie impedancji sygnału wideo

4. Sposób podłączenia

4.1 Schemat instalacji

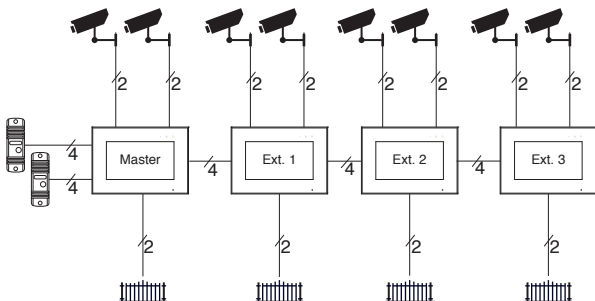

Uwaga dot. zacisków BRAMA:

- wyjście do sterowania zewnętrznymi urządzeniami, np. bramy automatycznej, posiada maksymalne obciążenie 100mA
- wyjście wymaga zewnętrznego potencjału, dlatego w zależności od posiadanej bramy można podłączyć ją bezpośrednio do zacisków (jeżeli na przewodach od bramy pojawia się napięcie) lub, gdy brama wymaga sterowania bez potencjałowego (brak napięcia na przewodach od bramy), należy zastosować opcjonalny przełącznik, podłączony wg poniższego schematu.
- w celu otwarcia dodatkowej bramy należy nacisnąć ikonę 

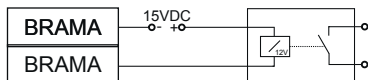

4. Sposób podłączenia

4.2 Schemat podłączenia

Uwaga:

Podczas podłączania przewodów należy szczególnie zwracać uwagę na poprawność podłączenia oraz biegunowość.

- Schemat podłączenia jednego monitora

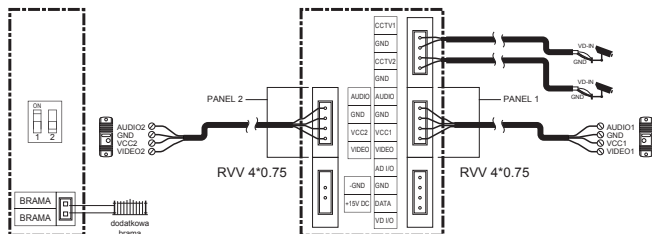

4. Sposób podłączenia

- Schemat podłączenia dodatkowych monitorów

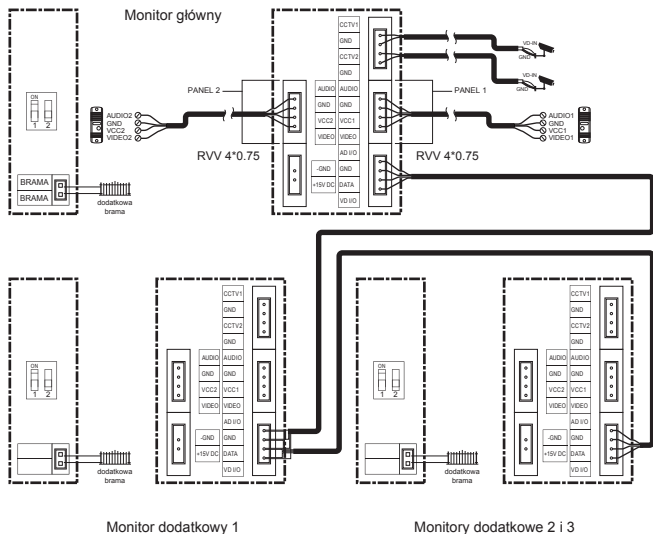

Montaż i obsługa
urządzenia

5. Montaż

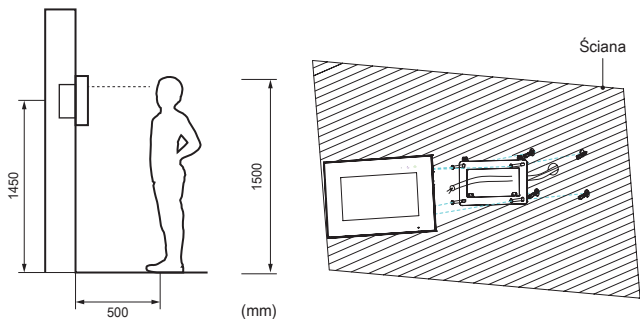

Miejsce montażu monitora

Standardowa wysokość montażu monitora to ok. 1500 mm od podłoża, co oznacza, że środek ekranu jest na poziomie wzroku użytkownika; w takim przypadku środek metalowej ramy powinien zostać umieszczony 1450 mm od podłoża.

Montaż i podłączenie instalacji monitora

1. Zdjąć ramę montażową z tyłu monitora i przymocować ją do ściany za pomocą śrub;
2. Wyciągnąć przewód i podłączyć urządzenie zgodnie ze schematem z punktu 4.2.
3. Zawiesić monitor na ramie montażowej;
4. Podłączyć do zasilania.

6. Obsługa

6.1 Ekran główny

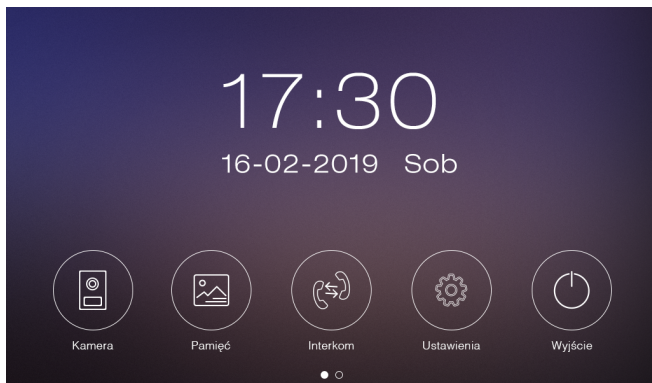

Dotknięcie ekranu w trybie czuwania spowoduje wyświetlenie ekranu głównego, jak na ilustracji poniżej:



Naciśnięcie ikony na ekranie głównym spowoduje wyświetlenie odpowiedniej funkcji lub menu. Przesunięcie ekranu w prawo lub w lewo wyświetli kolejne strony ustawień.



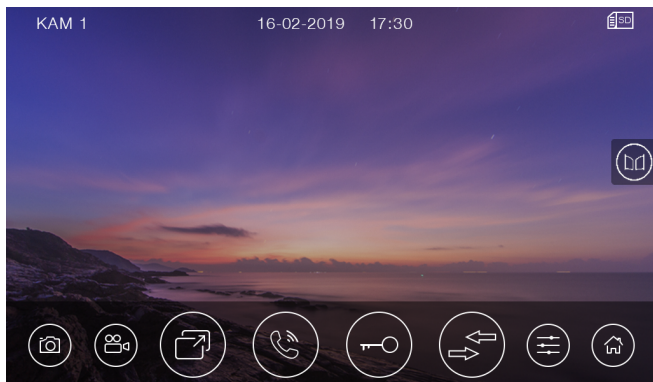

6. Obsługa

6.2 Rozmowa z gościem





Gdy panel zewnętrzny zasygnalizuje dzwonięcie, na ekranie monitora pojawi się obraz z kamery przedstawiającej gościa, a naciśnięcie ikony  umożliwi rozmowę z tą osobą; ponowne naciśnięcie  przerywa rozmowę.





• Opis ikon

	Zapisanie obrazu
	Rejestrowanie wideo
	Przełączanie podglądu między panelami zewnętrznymi i kamerami CCTV
	Rozmowa
	Otwieranie drzwi/furtki

6. Obsługa

	Ręczne przekierowanie rozmowy na inny monitor
	Regulacja jasności, barw, kontrastu i głośności
	Powrót do ekranu głównego
	Otwarcie drzwi/bram automatycznych

Podczas rozmowy:

- Możliwe jest ustawienie funkcji automatycznego rejestrowania obrazu lub wideo tylko z panelu dzwoniącego.
- Naciśnięcie  pozwala przełączyć się do innego panelu zewnętrznego lub kamery CCTV, co przerywa bieżącą rozmowę.
- Naciśnięcie  przekierowuje aktualną rozmowę na inne monitory zewnętrzne.

6.3 Funkcja podglądu

Gdy panel zewnętrzny zasygnalizuje rozmowę, na ekranie monitora automatycznie pojawi się obraz. Naciśnięcie ikony  na ekranie głównym uruchamia tryb podglądu, a na ekranie pokazuje się obraz z kamery przy odpowiednim panelu zewnętrznym.

Uwaga:

- Ikona  jest niedostępna w trybie podglądu.

6. Obsługa

6.4 Multimedia

6.4.1 Zapisywanie obrazów i wideo

Po włożeniu karty micro SD urządzenie może rejestrować obrazy i wideo; bez tej karty możliwe jest rejestrowanie wyłącznie obrazów.

Pojemność pamięci – Karta micro SD: 1000 obrazów i 128 wideo

Pamięć wewnętrzna: 100 obrazów

Po zapełnieniu pamięci najnowsze obrazy/wideo automatycznie zapisują się w miejsce najstarszych.

6.4.2 Przeglądanie obrazów i wideo

Naciśnięcie ikony  na ekranie głównym umożliwia przeglądanie zapisanych obrazów i wideo. Czerwone kółko oznacza, że dany materiał nie był oglądany. W celu odtworzenia wideo lub wyświetlenia obrazu należy nacisnąć odpowiedni element na liście.

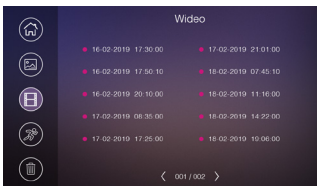



Uwaga:

- Przed użyciem urządzenie należy sformatować kartę micro SD.
- Karta micro SD jest dołączona do zestawu.
- W materiałach wideo znajdują się filmy zarejestrowane w trybie podglądu oraz zarejestrowane w wyniku zadziałania wykrywacza ruchu.

6. Obsługa

6.4.3 Funkcja wiadomości głosowych

Naciśnięcie ikony  na ekranie głównym, a następnie ikony  wyświetli ustawienia wiadomości głosowych. W celu nagrania lub odtworzenia wiadomości dla gości należy nacisnąć „Dla gościa”.





Uwaga:

- Urządzenie jest w stanie zarejestrować do dwóch wiadomości głosowych przeznaczonych dla gości. Po zapelnieniu pamięci najnowsze wiadomości dla gości automatycznie zapisują się w miejsce najstarszych.
- Funkcja wiadomości głosowych jest dostępna wyłącznie po włożeniu karty micro SD.

6. Obsługa

6.5 Funkcja interkomu

Naciśnięcie ikony  pozwala wybrać monitor, z którym chcemy nawiązać połączenie, a naciśnięcie ikony  rozpoczyna połączenie.

Następnie można rozpocząć rozmowę, o ile wywołany monitor odpowiada. Możliwa jest regulacja głośności rozmowy przez interkom oraz głośności dzwonka.

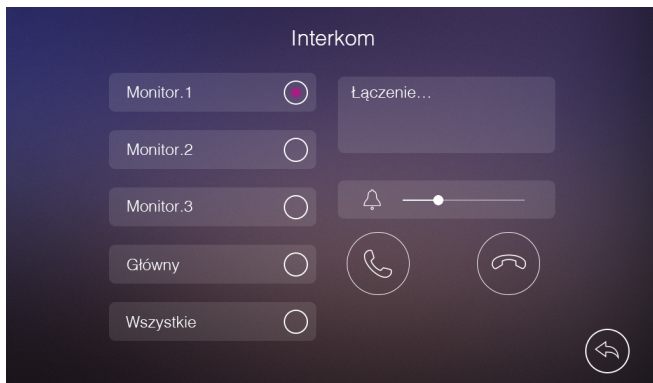

6. Obsługa

6.6 Menu ustawień



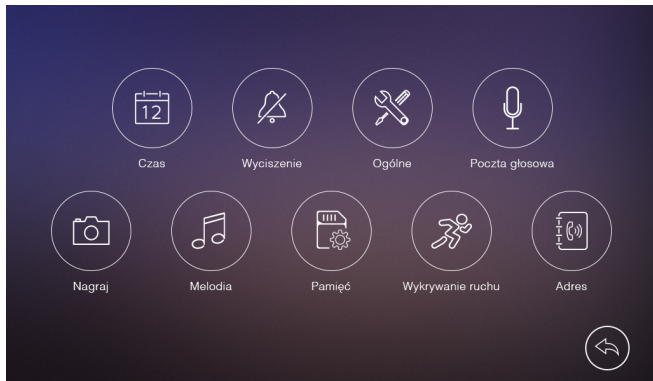





Na ekranie głównym przesunięcie w prawo lub w lewo lub ewentualnie naciśnięcie ikony  wyświetli menu ustawień.



Opis ikon menu głównego znajduje się na stronie 20.

6. Obsługa

- Funkcjonalność ikon w głównym menu:

	Ustawienie daty i godziny
	Włączenie lub wyłączenie funkcji wyciszenia oraz ustawienie jej czasu trwania
	Wybór języka oraz funkcji przywracania ustawień fabrycznych (z wyjątkiem daty i godziny oraz adresu interkomu)
	Ustawienie komunikatu odtwarzanego w trybie „Poza domem”, a także rejestrowania, odsłuchiwania oraz kasowania wiadomości przeznaczonych dla gości
	Włączenie lub wyłączenie opcji rejestracji wideo lub zapisu obrazu
	Ustawienie melodii dzwonek oraz czasu ich trwania
	Kasowanie i kopiowanie zarejestrowanych materiałów, kopiowanie z pamięci wewnętrznej na kartę Micro SD, formatowanie karty Micro SD
	Włączanie lub wyłączanie, wybór domyślnej kamery, ilości klatek, czułości wykrywania oraz zakresu czasu rejestrowania
	Ustawienie adresu interkomowego monitora. Adresy różnych monitorów w jednej sieci nie mogą się powtarzać

Uwaga:

- Wiadomości głosowe są przechowywane na karcie micro SD. Rejestrację i odtwarzanie tych wiadomości opisano w punkcie 6.4.3.
- Chcąc skorzystać z funkcji wiadomości głosowych należy wybrać tryb „Poza domem”
- Po wykryciu ruchu monitor automatycznie zaczyna rejestrować wideo (czas trwania rejestracji zależy od liczby klatek na sekundę). W przypadku podglądu obrazu z paneli zewnętrznych lub CCTV wykrywanie ruchu zostaje przerwane, aż do zakończenia podglądu.
- Do prawidłowego funkcjonowania wykrywania ruchu niezbędna jest karta Micro SD o pojemności co najmniej 8GB. Im większa pojemność karty Micro SD, tym więcej materiałów wideo może być zarejestrowanych w trybie wykrywania ruchu.

7. Dane Techniczne

Kategoria	Specyfikacja
Zasilanie elektryczne	15V DC
Wyświetlacz LCD TFT	7-calowy wyświetlacz LCD TFT
Rozdzielczość ekranu	800 x 480 (RGB)
Obsługiwany typ sygnału wideo	1080P / 720P / CVBS
Podłączenie z panelem zewnętrznym	Obsługuje dwa 4-przewodowe panele zewnętrzne
Podłączenie z dodatkowymi monitorami	Obsługuje do trzech dodatkowych monitorów
Podłączenie dodatkowych kamer	Obsługuje dwa 2-przewodowe wejścia CCTV
Maksymalna pojemność pamięci zewnętrznej:	Karta Micro SD (8-32 GB)
Maksymalna pojemność pamięci	Obrazy: 100 (pamięć wewnętrzna) / 1000 (micro SD). Materiały wideo: W zależności od karty micro SD
Wymiary (mm)	222 (szer.) x 154 (wys.) x 15 (głęb.) (bez ramy montażowej)

8. Karta gwarancyjna

Uwaga!

Niniejsza karta jest ważna wyłącznie z wszystkimi pieczętkami i znakami.

Karta gwarancyjna nr	
Nr modelu:	
Data zakupu:	
Nr seryjny:	
Imię i nazwisko oraz numer telefonu klienta:	
Nazwa i adres sprzedawcy:	

8. Karta gwarancyjna

Uwaga:

Niniejszą kartę gwarancyjną należy odpowiednio wypełnić w całości.

Karta gwarancyjna jest ważna przez 2 lata od daty zakupu towaru u sprzedawcy, chyba że w podręczniku użytkownika urządzenia określono inny okres gwarancyjny. Jeśli w podręczniku użytkownika określono dłuższy okres gwarancyjny, to niniejsza karta gwarancyjna jest ważna przez okres gwarancyjny podany w podręczniku.

Niniejsza gwarancja obejmuje wyłącznie produkty użytkowane zgodnie z ich przeznaczeniem oraz przy zachowaniu warunków technicznych i pozostałych warunków określonych przez producenta.

Nieprzestrzeżenie warunków zastrzeżonych przez producenta oznacza, że sprzedawca nie ponosi żadnej odpowiedzialności w zakresie zobowiązań gwarancyjnych. Sprzedawca ma prawo odmówić serwisu gwarancyjnego, jeśli urządzenie nosi oznaki uszkodzeń, za które producent nie ponosi odpowiedzialności.

Gwarancja nie obejmuje:

- szkód powstałych na skutek warunków zewnętrznych (deszcz, śnieg, burza, uderzenia piorunów itd.) i wystąpienia siły wyższej (pożar, powódź, trzęsienie ziemi itd.);
- szkód powstałych w wyniku nieprzestrzegania zasad transportu, serwisowania, obsługi lub nieprawidłowego montażu;
- szkód powstałych w wyniku uderzenia innych obiektów, kontaktu z innym materiałem, płynem, owadami itd.;
- zewnętrznych wad komponentów (widoczne uszkodzenia mechaniczne, pęknięcia i ślady uderzeń na obudowie lub urządzeniu);
- przypadków, gdy klient znajdzie ślady uszkodzeń mechanicznych i cieplnych komponentów na płytach drukowanych;
- modyfikacji produktu lub jakiegokolwiek części produktu;
- zastosowania w trakcie okresu gwarancyjnego części zamiennych niedostarczonych i niezatwierdzonych przez producenta, o nieodpowiedniej jakości;
- próby naprawy przez kogokolwiek innego niż organizację upoważnioną do napraw produktu.

Gwarancja nie obejmuje elementów ozdobnych, obudowy i innych części o ograniczonym okresie eksploatacji.

8. Karta gwarancyjna

Tabela napraw gwarancyjnych

Numer naprawy		
Data zgłoszenia usterki do centrum serwisowego		
Data dostarczenia urządzenia		
Opis napraw		
Lista wymienionych części		
Nazwa i pieczętka centrum serwisowego		
Imię i nazwisko serwisanta		

Uwaga: Tabelę wypełnia przedstawiciel upoważnionej organizacji lub centrum serwisowego, które przeprowadziło naprawę. Po naprawie należy zwrócić kartę gwarancyjną właścicielowi.

lumi

Wstępne informacje zawarte w niniejszym dokumencie mogą ulec zmianie bez powiadomienia ze względu na usprawnianie produktu. Zastrzegamy sobie prawo do zmian i ich objaśnienia w jego końcowej wersji.